

LETTRÉ DE REPERAGE DES ELEMENTS DU SCHEMA

QI	INTERRUPTEUR	PCPI	CONTROLEUR D'ISOLEMENT	KT	RELAIS TEMPORISE	SA	COMMUTATEUR D'AMPEREMETRE
QIG	INTERRUPTEUR GENERAL	TR	TRANSFORMATEUR DE TENSION	KAU	RELAIS ARRÊT D'URGENCE	SV	COMMUTATEUR DE VOLTMETRE
QD	DISJONCTEUR	TC	TRANSFORMATEUR DE COURANT	UF	VARIATEUR	ECH	RESISTANCE CHAUFFANTE
QDG	DISJONCTEUR GENERAL	U	ONDULEUR, ALIMENTATION	UM	DEMARREUR	ECL	ECLAIRAGE
FP	PARAFONDRE	KIC	INTER CREPUSCULAIRE	S	ORGANE DE COMMANDE	G	BATTERIE
FU	FUSIBLE	KIH	HORLOGE	H	VOYANT, SIRENE	P	INSTRUMENTATION
F	THERMIQUE	KTH	THERMOSTAT	PCH	COMPTEUR HORAIRE	X	PRISE DE COURANT, BORNIER
QF	SECTIONNEUR FUSIBLE	KM	CONTACTEUR	PA	AMPEREMETRE	E	MATERIELS AUTRES
PF	CONTROLEUR DE PHASE	KA	RELAIS	PV	VOLTMETRE	KTL	TELERUPTEUR

LETTER CODES FOR ITEMS DESIGNATION ON THE DRAWING

QI	SWITCH	PCPI	INSULATION CONTROLLER	KT	TEMPORIZES RELAY	SA	AMPEREMETER SWITCH
QIG	GENERAL SWITCH	TR	TENSION TRANSFORMER	KAU	EMERGENCY STOP RELAY	SV	VOLTMETER SWITCH
QD	BREAKER	TC	CURRENT TRANSFORMER	UF	VELOCITY VARIATOR	ECL	LIGHT
QDG	GENERAL BREAKER	U	INVERTER, SUPPLY	UM	MOTOR STARTER	ECH	HEATER
FP	LIGHTNING PROTECTOR	KIC	DIMMER	S	CONTROL UNIT	G	BATTERY
FU	FUSE	KIH	CLOCK	H	INDICATOR	P	INSTRUMENTATION
F	THERMAL RELAY	KTH	THERMOSTAT	PCH	TIMER	X	SOCKET, TERMINAL BLOCK
QF	DISCONNECTING SWITCH	KM	CONTACTOR	PA	AMPEREMETER	E	OTHER EQUIPMENTS
PF	PHASE CONTROLLER	KA	RELAY	PV	VOLTMETER	KTL	TELEBREAKER

COULEURS DE FILS

TRI 400V: <= 6 mm2 Noir Rouge Brun
> 6 mm2 Noir Bagué Noir Rouge Brun
Bleu Clair
NEUTRE: Bleu Clair
230VAC: Rouge avec Commun Bobines Blanc (*)
230VAC ONDULE: Neutre Bleu Clair Bagué Orange
Phase Noir Bagué Orange
110VAC: Noir avec Commun Bobines Blanc (*)
24VAC: Violet avec Commun Bobines Blanc (*)
24VDC: Bleu Foncé avec Commun Bobines Blanc (*)
48VAC: Violet avec Commun Bobines Blanc (*)
48VDC: Bleu Foncé avec Commun Bobines Blanc (*)
REPORTS: Orange
TERRE: Vert/Jaune
ANALOGIQUE: Une Paire + Brun - Blanc
Unifilaire Blanc
TENSION EXTERNE PERMANENTE INTER GENERAL OUVERT: Orange

ATTENTION

Si plusieurs tensions de télécommande, alors prendre uniquement le 230VAC avec Commun Bobines Blanc

(*) Si Télécommande

WIRE COLOR

TRI 400V: <= 6 mm2 Black Red Brown
> 6 mm2 Black with Ring Black Red Brown
Light Blue
NEUTRE: Red with Spods Common White (*)
230VAC: Neutre Light Blue with Ring Orange
230VAC UPS: Phase Black with Ring Orange
110VAC: Black with Spods Common White (*)
24VAC: Purple with Spods Common White (*)
24VDC: Dark Bleu with Spods Common White (*)
48VAC: Purple with Spods Common White (*)
48VDC: Dark Bleu with Spods Common White (*)
REPORTS: Orange
GROUND: Green/Yellow
ANALOGICAL: One Pair + Brown - White
Unifilar White
PERMANENTLY EXTERNAL POWER GENERAL BREAKER OPEN: Orange

CAUTION

If There are Several Tensions of Command Then to take Only the 230VAC with Spods Common White

(*) If Command

TYPE DE RELAIS ET DE CONTACT DANS LE SCHEMA

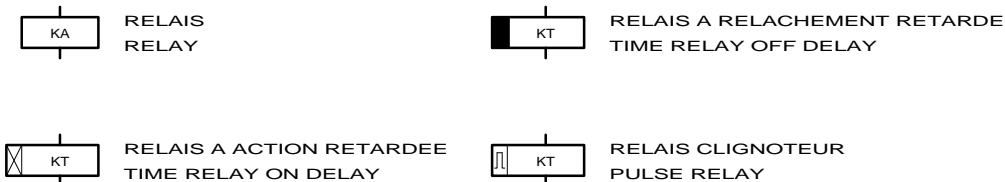

RELAY AND CONTACT TYPE IN THE DRAWING

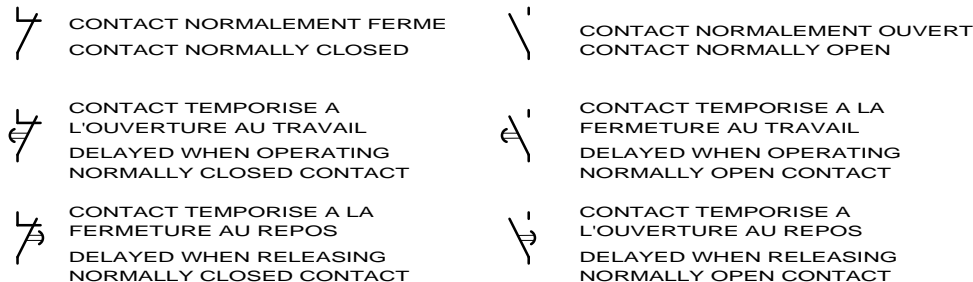

LE SCHEMA EST REPRESENTÉ HORS TENSION ET GENERATEUR HORS SERVICE

THE DRAWING IS SHOWN OUT OF VOLTAGE AND WITH GENERATOR OUT OF SERVICE

LEGENDE DU SCHEMA ELECTRIQUE

AUTOMATISMES SEGUIN
Systeme Qualite
3, Rue Pierre Curie
91230 MONTGERON
Tél. : 01.69.52.47.00 - Fax : 01.69.52.47.01
e-mail : seguin@automatismes-seguin.fr
http://www.automatismes-seguin.fr

CLIENT ET NOM DU DOSSIER / CUSTOMER AND NAME OF FOLDER		INDICE / REVIEW
SAUR		O
Armoire Mesure CHESSY SUD - RN34		IGE XAO
DESSINATEUR / DRAWER	F.C.	FOLIO/SHEET 04 / 05
N° AFFAIRE / N° PROJECT	15148.21	V4R1 Service Pack 1 (4.11b)

CODE DU REPERAGE

LETTER CODE

1/ DES APPAREILS DANS LES ARMOIRES
APPARATUS IN THE CABINETS

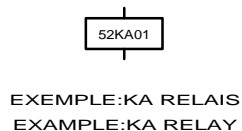

52 KA 01

N° D'ORDRE DANS LE FOLIO D'ORIGINE
ORDER NUMBER ON ORIGINAL SHEET

LETTRE DE REPERAGE
LETTER CODES FOR ITEM

N° DU FOLIO D'ORIGINE
ORIGINAL SHEET NUMBER

2/ DES FILS DE CABLAGE
WIRING

N° DU FOLIO D'ORIGINE
ORIGINAL SHEET NUMBER



N° DU FIL DANS LE FOLIO D'ORIGINE
NUMBER OF THE WIRE ON ORIGINAL SHEET

3/ REPORT DES CONTACTS DANS LE SCHEMA
CONTACT REPORT IN THE DRAWING

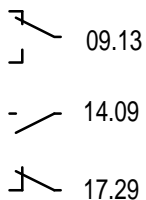

17.29

N° DE LA COLONNE OU EST UTILISE LE CONTACT
COLUMN NUMBER WHERE THE CONTACT IS USED

N° DU FOLIO OU EST UTILISE LE CONTACT
SHEET NUMBER WHERE THE CONTACT IS USED

4/ REPRESENTATION DES BORNES ET BORNIERES DANS LE SCHEMA
BINDINGS SCREWS VIEW IN THE DRAWING

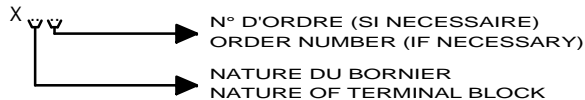

A : ALIMENTATION
P : PUISSANCE
T : TELECOMMANDE
M : MESURE
R : REPORTS

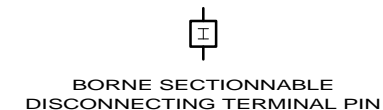

LE SCHEMA EST REPRESENTÉ HORS TENSION ET GÉNÉRATEUR HORS SERVICE

THE DRAWING IS SHOWN OUT OF VOLTAGE AND WITH GENERATOR OUT OF SERVICE

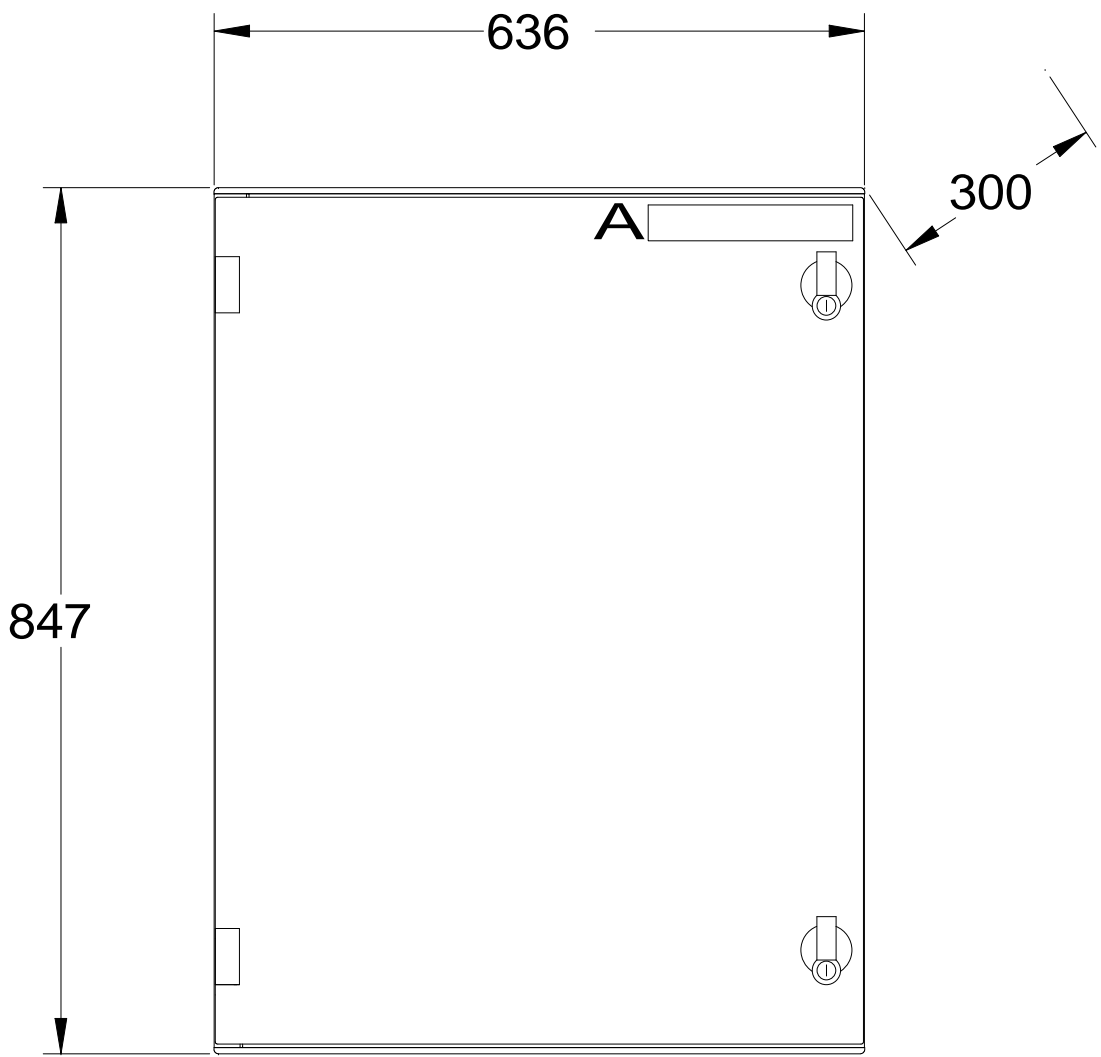

ETIQUETTES 200x35

A- CHESSY SUD RN34

AUTOMATISMES SEGUIN
 Systeme Qualite

3, Rue Pierre Curie
 91230 MONTGERON
 Tél. : 01.69.52.47.00 - Fax : 01.69.52.47.01
 e-mail : seguin@automatismes-seguin.fr
 http://www.automatismes-seguin.fr

IMPLANTATION EXTERNE

CLIENT ET NOM DU DOSSIER / CUSTOMER AND NAME OF FOLDER		INDICE / REVIEW
SAUR		0
Armoire Mesure CHESSY SUD - RN34		IGE XAO
DESSINATEUR DRAWER	F.C.	FOLIO/SHEET 06 / 07
N° AFFAIRE N° PROJECT	15148.21	VAR1 Service Pack 1 (4.11b)

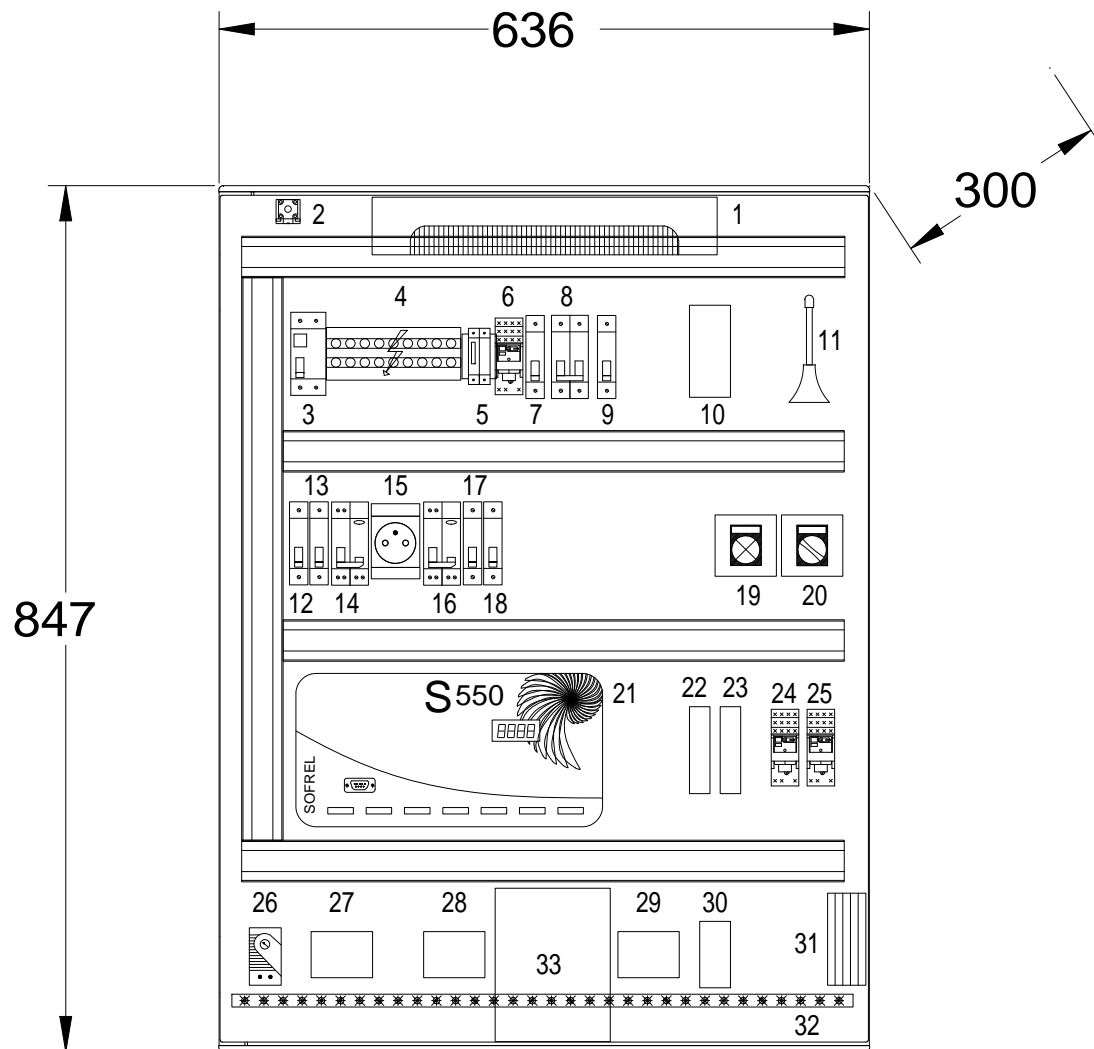

MATERIEL INTERNE

- | | |
|-------------|--------------------|
| 1- 11ECL01 | 18- 15QD01 |
| 2- 11S01 | 19- 10H01 |
| 3- 10QIG01 | 20- 16S01 |
| 4- 10E01 | 21- 15E01 |
| 5- 10FU01 | 22- 18FP01 |
| 6- 10KA01 | 23- 18FP02 |
| 7- 10QD01 | 24- 20KA01 |
| 8- 10QD02 | 25- 20KA02 |
| 9- 10QD03 | 26- 11KTH01 |
| 10- 10U01 | 27- BORNIER XA |
| 11- ANTENNE | 28- BORNIER XT |
| 12- 11QD01 | 29- BORNIER XM |
| 13- 11QD02 | 30- 15FP01 |
| 14- 11QD03 | 31- 11ECH01 |
| 15- 11X01 | 32- BARRE DE TERRE |
| 16- 11QD04 | 33- 15G01 |
| 17- 11QD05 | |

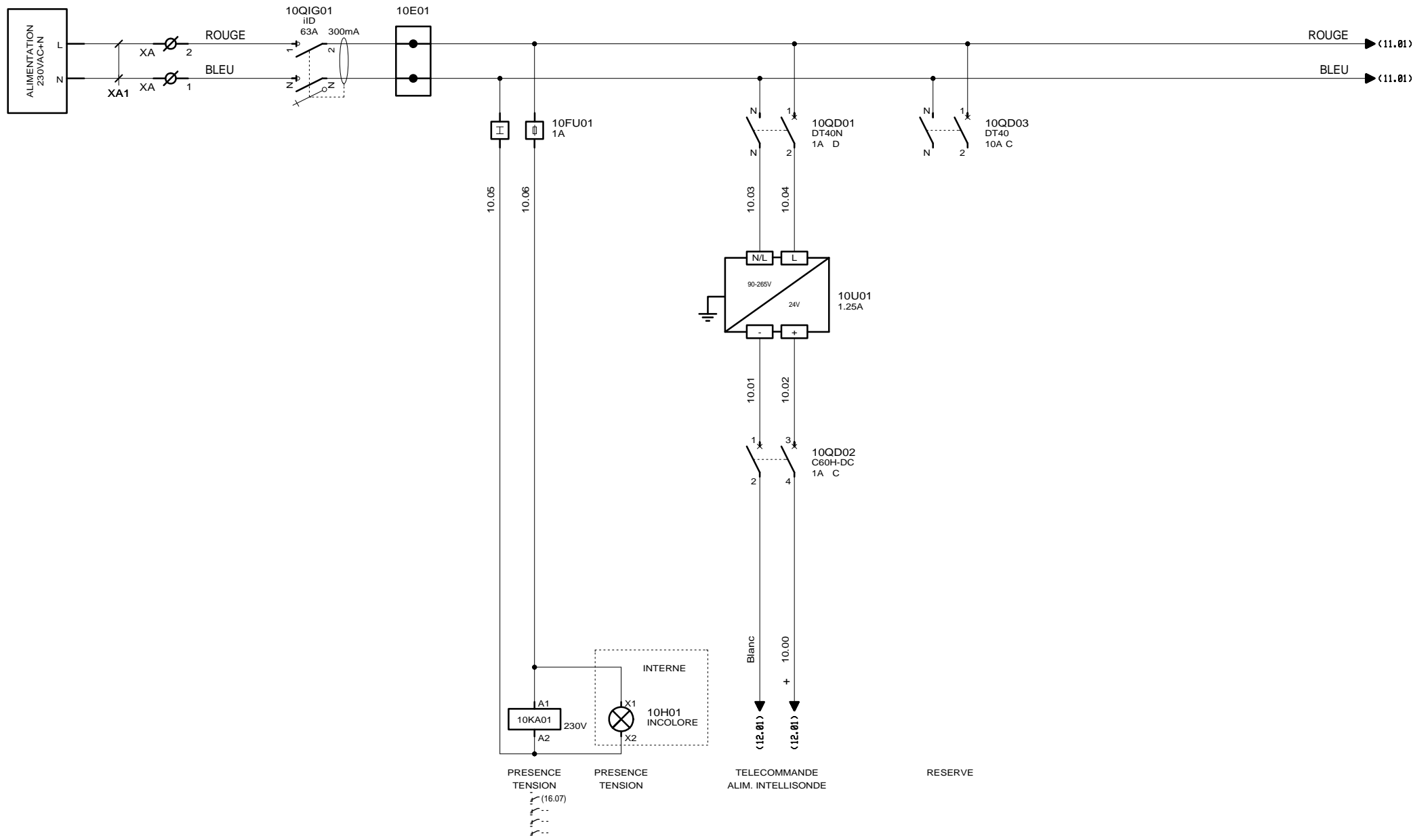

AUTOMATISMES SEGUIN
 3, Rue Pierre Curie
 91230 MONTGERON
 Tél. : 01.69.52.47.00 - Fax : 01.69.52.47.01
 e-mail : seguin@automatismes-seguin.fr
 http://www.automatismes-seguin.fr

DISTRIBUTION 230VAC

CLIENT ET NOM DU DOSSIER / CUSTOMER AND NAME OF FOLDER		INDICE / REVIEW
SAUR		O
Armoire Mesure CHESSY SUD - RN34		IGE XAO
DESSINATEUR DRAWER	F.C.	
N° AFFAIRE N° PROJECT	15148.21	
FOLIO/SHEET 10 / 11		V4R1 Service Pack 1 (4.110)

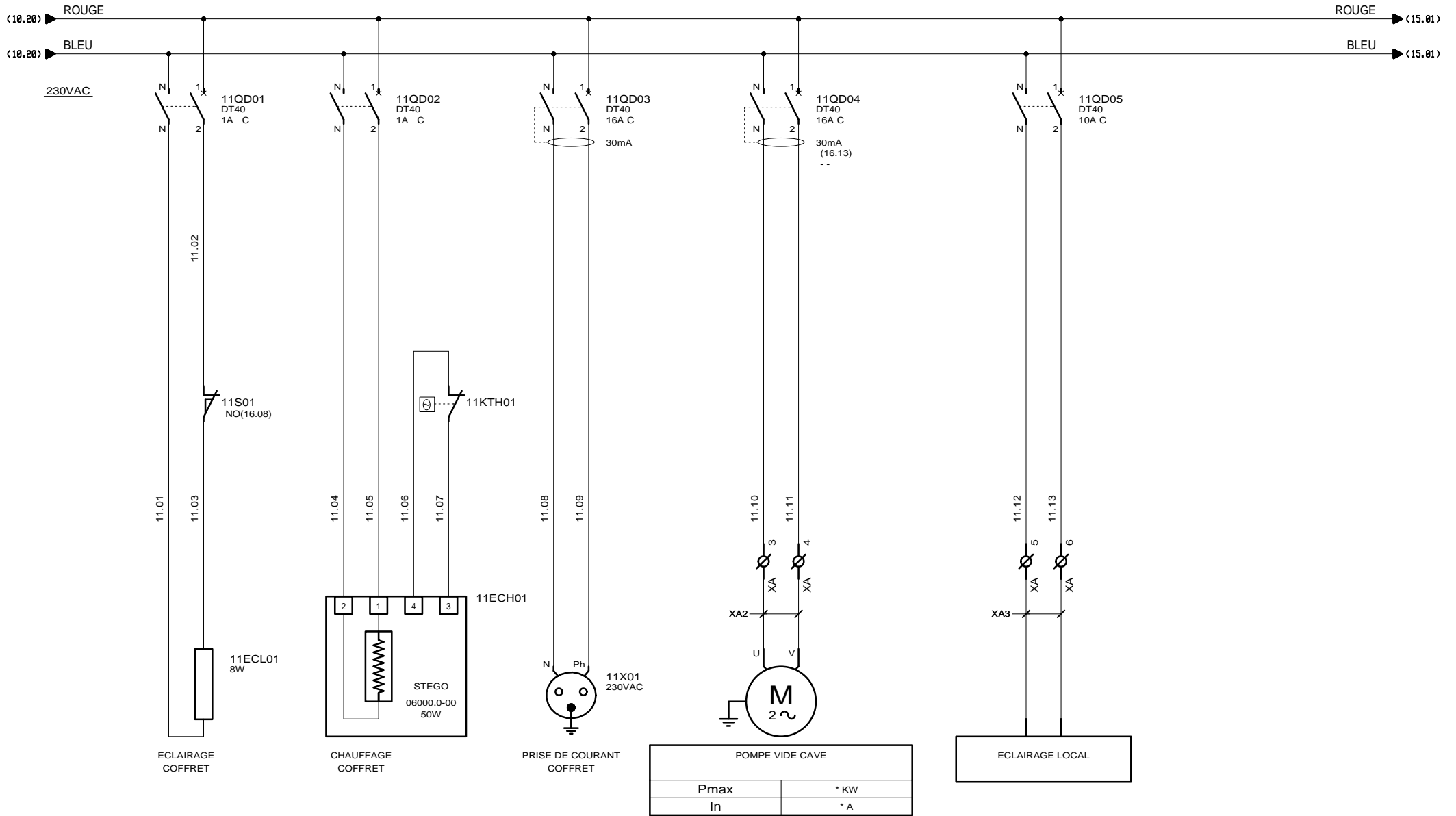

AUTOMATISMES SEGUIN
 Systeme Qualite
 3, Rue Pierre Curie
 91230 MONTGERON
 Tél. : 01.69.52.47.00 - Fax : 01.69.52.47.01
 e-mail : seguin@automatismes-seguin.fr
 http://www.automatismes-seguin.fr

DISTRIBUTION 230VAC

CLIENT ET NOM DU DOSSIER / CUSTOMER AND NAME OF FOLDER		INDICE / REVIEW
SAUR		O
Armoire Mesure CHESSY SUD - RN34		IGE XAO
DESSINATEUR / DRAWER	F.C.	
N° AFFAIRE / N° PROJECT	15148.21	
FOLIO/SHEET 11 / 12		V4R1 Service Pack 1 (4.11b)

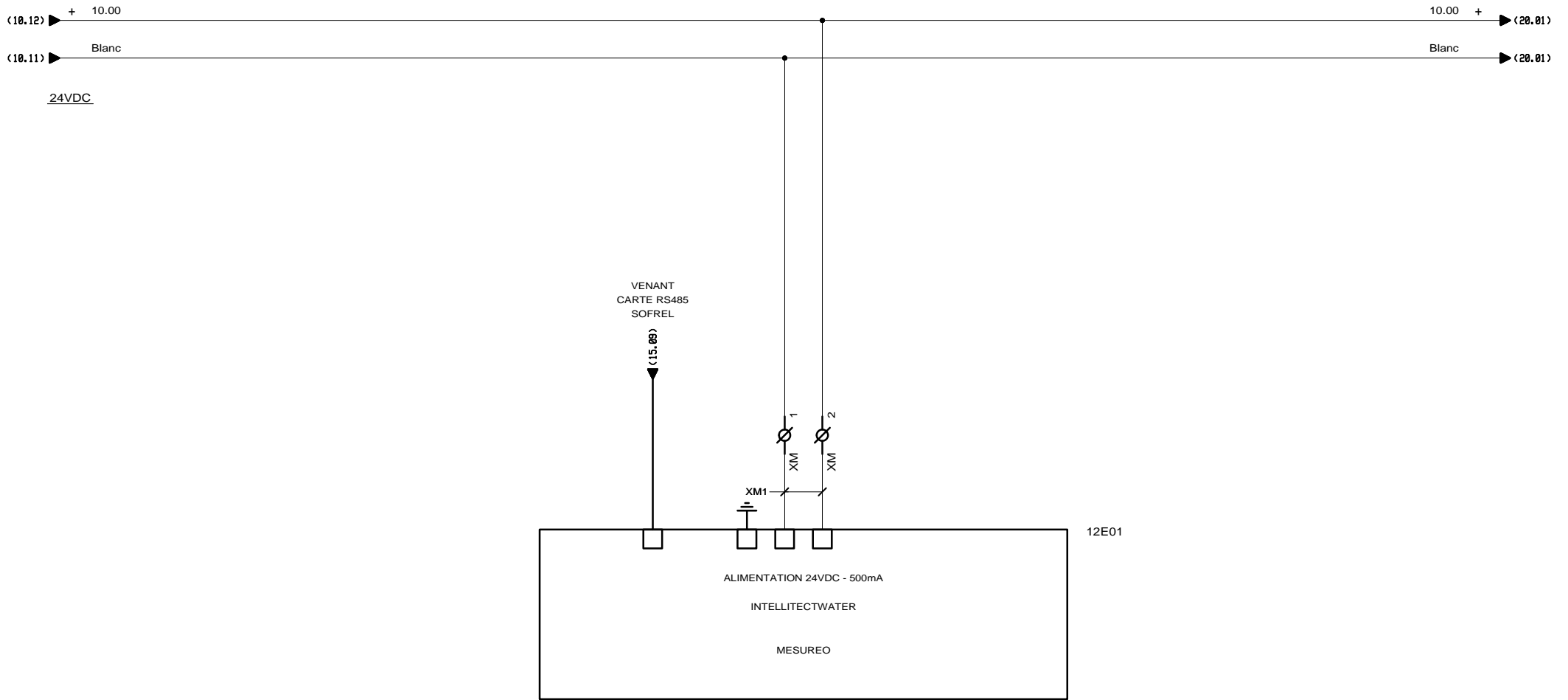

AUTOMATISMES SEGUIN
 Systeme Qualite
 3, Rue Pierre Curie
 91230 MONTGERON
 Tél. : 01.69.52.47.00 - Fax : 01.69.52.47.01
 e-mail : seguin@automatismes-seguin.fr
 http://www.automatismes-seguin.fr

MESURE INTELLISONDE

CLIENT ET NOM DU DOSSIER / CUSTOMER AND NAME OF FOLDER		INDICE / REVIEW
SAUR		0
Armoire Mesure CHESSY SUD - RN34		IGE XAO
DESSINATEUR DRAWER	F.C.	FOLIO/SHEET 12 / 15
N° AFFAIRE N° PROJECT	15148.21	V4R1 Service Pack 1 (4.11b)

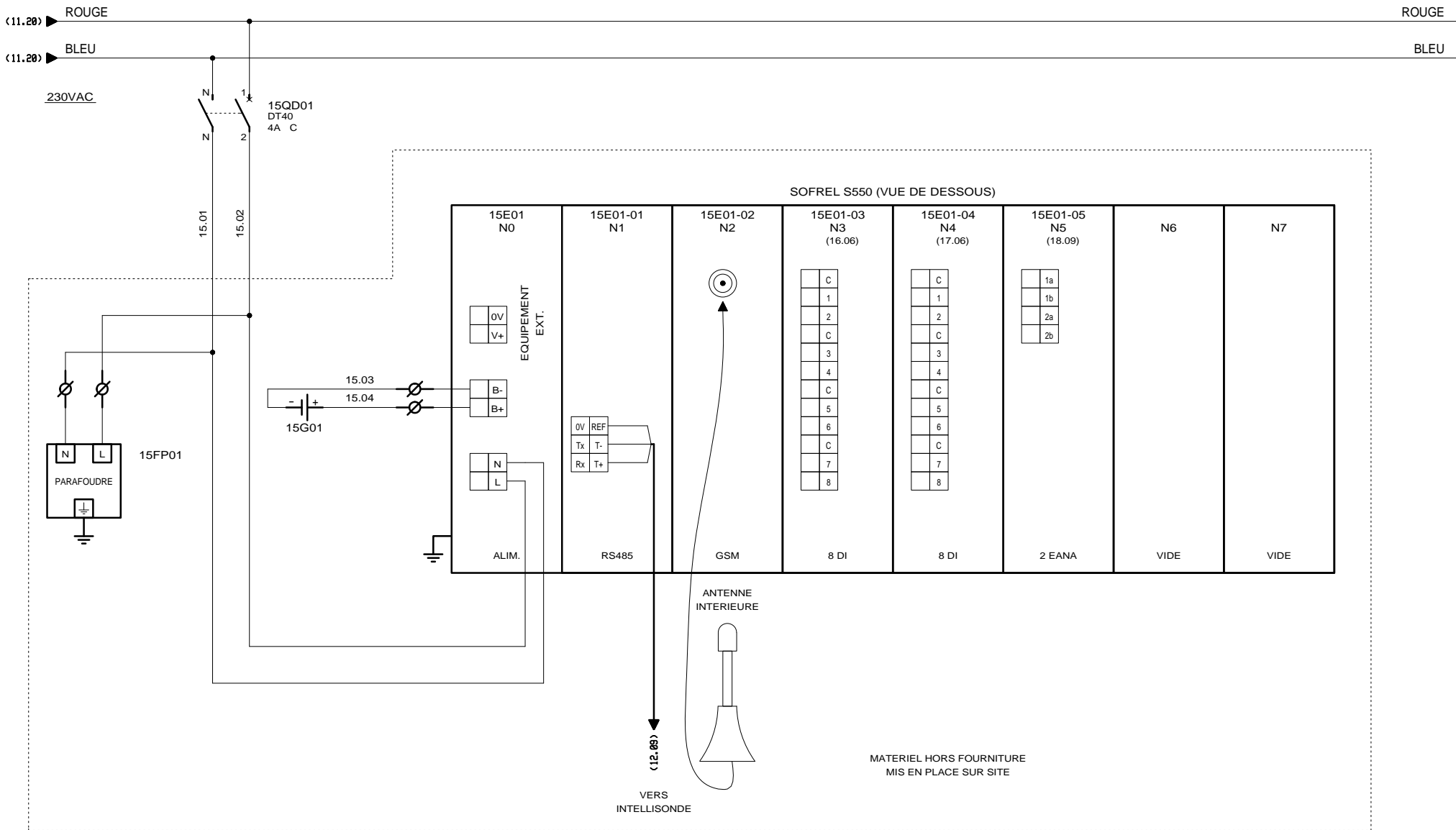

AUTOMATISMES SEGUIN
 Systeme Qualite
 3, Rue Pierre Curie
 91230 MONTGERON
 Tél. : 01.69.52.47.00 - Fax : 01.69.52.47.01
 e-mail : seguin@automatismes-seguin.fr
 http://www.automatismes-seguin.fr

SOFREL S550

CLIENT ET NOM DU DOSSIER / CUSTOMER AND NAME OF FOLDER		INDICE / REVIEW
SAUR		O
Armoire Mesure CHESSY SUD - RN34		IGE XAO
DESSINATEUR DRAWER	F.C.	
N° AFFAIRE N° PROJECT	15148.21	
FOLIO/SHEET		15 / 16

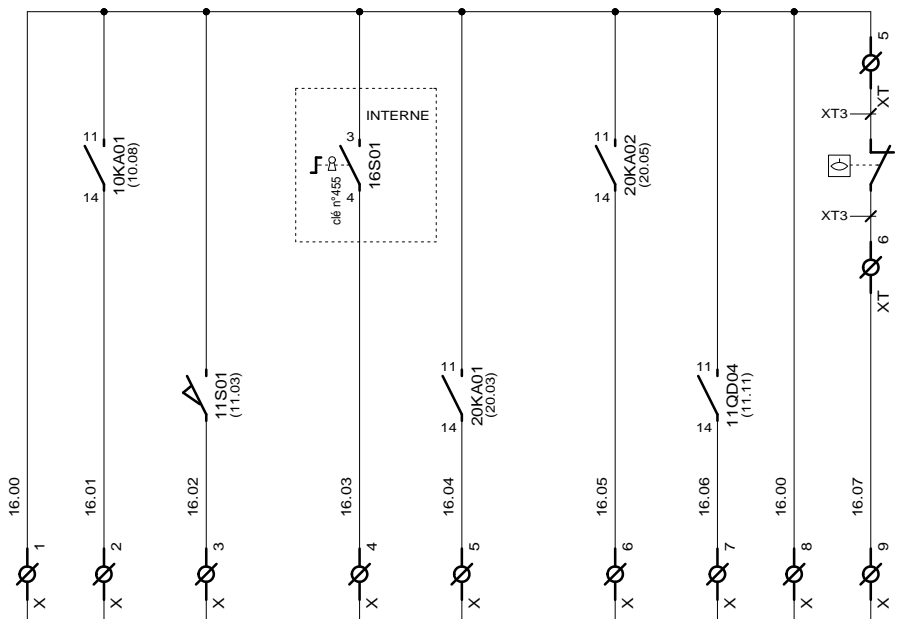

MATERIEL HORS FOURNITURE
MIS EN PLACE SUR SITE

BORNIER	C	1	2	C	3	4	C	5	6	C	7	8						
VOIES		1	2		3	4		5	6		7	8						
DESIGNATION		(COMMUN VOIES 1 ET 2)	PRESENCE TENSION		(COMMUN VOIES 3 ET 4)	INTRUSION		INTERVENTION		IMPULSION DEBIT SENS 1		(COMMUN VOIES 5 ET 6)	IMPULSION DEBIT SENS 2		DEFAUT ELECTRIQUE POMPE VIDE CAVE		(COMMUN VOIES 7 ET 8)	POIRE INONDATION
CARTE 8 ETOR SOFREL S550																		

15E01-03
(15.11)

AUTOMATISMES SEGUIN
Systeme Qualite
3, Rue Pierre Curie
91230 MONTGERON
Tél. : 01.69.52.47.00 - Fax : 01.69.52.47.01
e-mail : seguin@automatismes-seguin.fr
http://www.automatismes-seguin.fr

**CARTE 8 ENTREES TOR
SOFREL**

CLIENT ET NOM DU DOSSIER / CUSTOMER AND NAME OF FOLDER		INDICE / REVIEW
SAUR Armoire Mesure CHESSY SUD - RN34		0
DESSINATEUR DRAWER	F.C.	FOLIO/SHEET 16 / 17
N° AFFAIRE N° PROJECT	15148.21	
		IGE XAO VAR1 Service Pack 1 (4.11b)

BORNIER	C	1	2	C	3	4	C	5	6	C	7	8	15E01-04 (15.12)
	VOIES	1	2		3	4		5	6		7	8	
DESIGNATION	(COMMUN VOIES 1 ET 2)			(COMMUN VOIES 3 ET 4)			(COMMUN VOIES 5 ET 6)			(COMMUN VOIES 7 ET 8)			
	MATERIEL HORS FOURNITURE MIS EN PLACE SUR SITE												
	CARTE 8 ETOR SOFREL S550												

**AUTOMATISMES
SEGUIN**
Systeme Qualite

3, Rue Pierre Curie
91230 MONTGERON
Tél. : 01.69.52.47.00 - Fax : 01.69.52.47.01
e-mail : seguin@automatismes-seguin.fr
http://www.automatismes-seguin.fr

**CARTE 8 ENTREES TOR
SOFREL**

CLIENT ET NOM DU DOSSIER / CUSTOMER AND NAME OF FOLDER		INDICE / REVIEW
SAUR		0
Armoire Mesure CHESSY SUD - RN34		IGE XAO
DESSINATEUR DRAWER	F.C.	FOLIO/SHEET 17 / 18
N° AFFAIRE N° PROJECT	15148.21	V4R1 Service Pack 1 (4.11b)

RACCORDEMENT :
POUR CAPTEUR AUTONOME

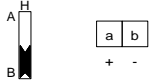

RACCORDEMENT :
POUR CAPTEUR TELEALIMENTE

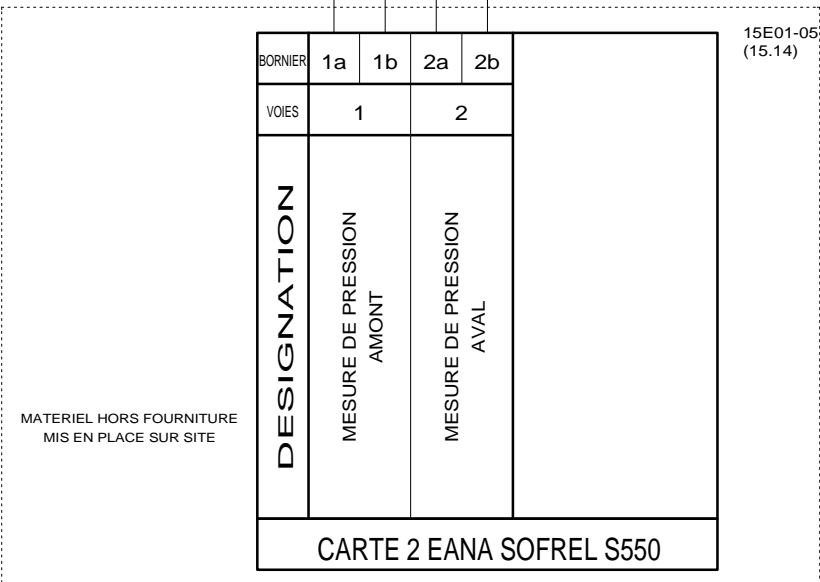
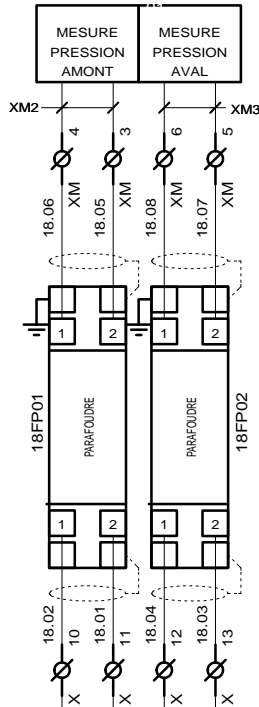
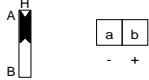

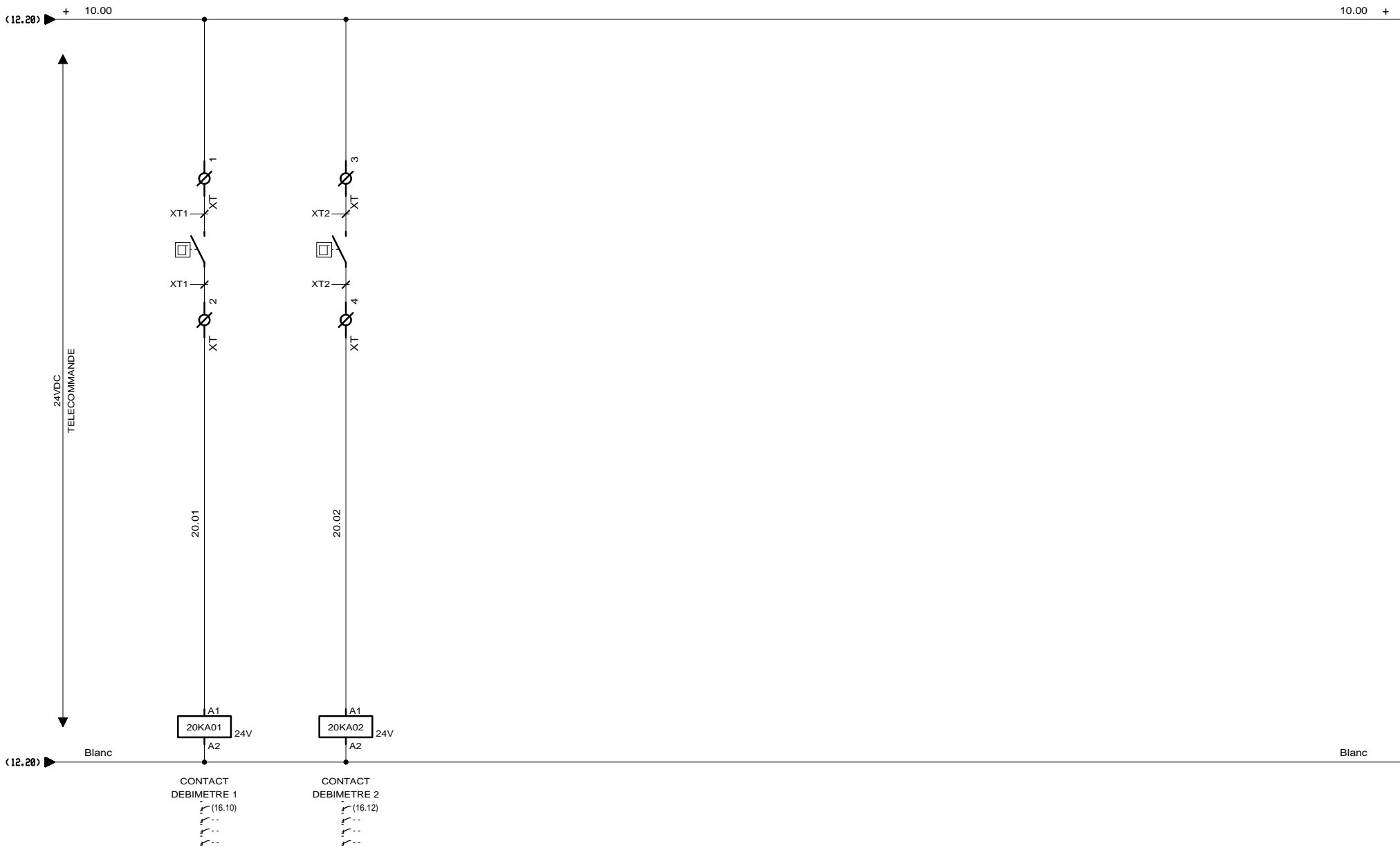

AUTOMATISMES SEGUIN
 Systeme Qualite
 3, Rue Pierre Curie
 91230 MONTGERON
 Tél. : 01.69.52.47.00 - Fax : 01.69.52.47.01
 e-mail : seguin@automatismes-seguin.fr
 http://www.automatismes-seguin.fr

TELECOMMANDE

CLIENT ET NOM DU DOSSIER / CUSTOMER AND NAME OF FOLDER		INDICE / REVIEW
SAUR		O
Armoire Mesure CHESSY SUD - RN34		IGE XAO
DESSINATEUR DRAWER	F.C.	
N° AFFAIRE N° PROJECT	15148.21	
FOLIO/SHEET 20 / 25		V4R1 Service Pack 1 (4.11b)

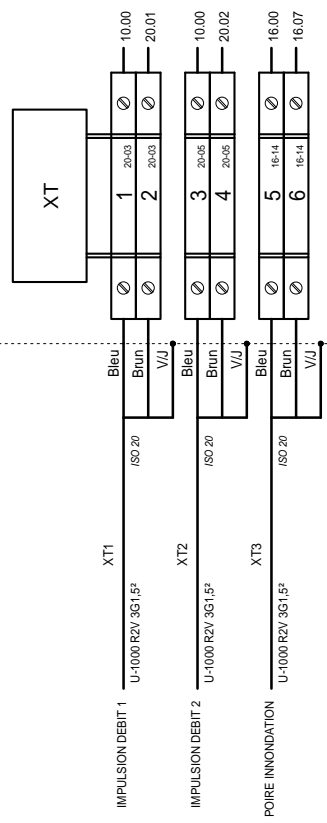
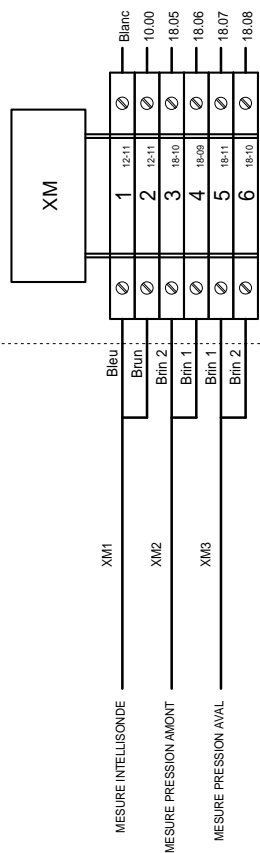
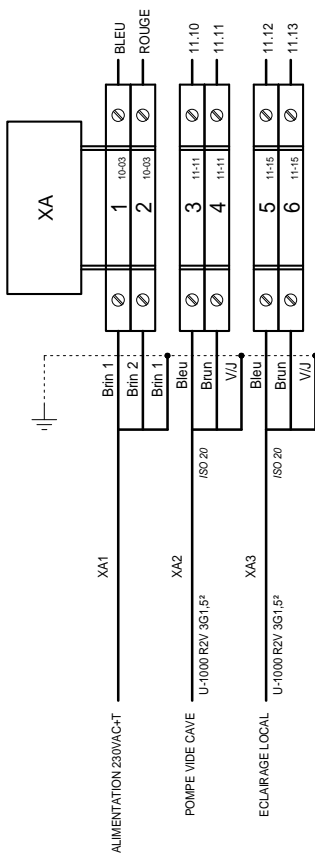

BORNIERS

CLIENT ET NOM DU DOSSIER / CUSTOMER AND NAME OF FOLDER		INDICE / REVIEW
SAUR		O
Armoire Mesure CHESSY SUD - RN34		IGE XAO
DESSINATEUR DRAWER	F.C.	FOLIO/SHEET 25 / 30
N° AFFAIRE N° PROJECT	15148.21	V4R1 Service Pack 1 (4.110)

