





LETTRE DE REPERAGE DES ELEMENTS DU SCHEMA

QI	INTERRUPTEUR	PCPI	CONTROLEUR D'ISOLEMENT	KT	RELAIS TEMPORISE	SA	COMMUTATEUR D'AMPEREMETRE
QIG	INTERRUPTEUR GENERAL	TR	TRANSFORMATEUR DE TENSION	KAU	RELAIS ARRÊT D'URGENCE	SV	COMMUTATEUR DE VOLTMETRE
QD	DISJONCTEUR	TC	TRANSFORMATEUR DE COURANT	UF	VARIATEUR	ECH	RESISTANCE CHAUFFANTE
QDG	DISJONCTEUR GENERAL	U	ONDULEUR, ALIMENTATION	UM	DEMARREUR	ECL	ECLAIRAGE
FP	PARAFONDRE	KIC	INTER CREPUSCULAIRE	S	ORGANE DE COMMANDE	G	BATTERIE
FU	FUSIBLE	KIH	HORLOGE	H	VOYANT, SIRENE	P	INSTRUMENTATION
F	THERMIQUE	KTH	THERMOSTAT	PCH	COMPTEUR HORAIRE	X	PRISE DE COURANT, BORNIER
QF	SECTIONNEUR FUSIBLE	KM	CONTACTEUR	PA	AMPEREMETRE	E	MATERIELS AUTRES
PF	CONTROLEUR DE PHASE	KA	RELAIS	PV	VOLTMETRE	KTL	TELERUPTEUR

LETTER CODES FOR ITEMS DESIGNATION ON THE DRAWING

QI	SWITCH	PCPI	INSULATION CONTROLLER	KT	TEMPORIZES RELAY	SA	AMPEREMETER SWITCH
QIG	GENERAL SWITCH	TR	TENSION TRANSFORMER	KAU	EMERGENCY STOP RELAY	SV	VOLTMETER SWITCH
QD	BREAKER	TC	CURRENT TRANSFORMER	UF	VELOCITY VARIATOR	ECL	LIGHT
QDG	GENERAL BREAKER	U	INVERTER, SUPPLY	UM	MOTOR STARTER	ECH	HEATER
FP	LIGHTNING PROTECTOR	KIC	DIMMER	S	CONTROL UNIT	G	BATTERY
FU	FUSE	KIH	CLOCK	H	INDICATOR	P	INSTRUMENTATION
F	THERMAL RELAY	KTH	THERMOSTAT	PCH	TIMER	X	SOCKET, TERMINAL BLOCK
QF	DISCONNECTING SWITCH	KM	CONTACTOR	PA	AMPEREMETER	E	OTHER EQUIPMENTS
PF	PHASE CONTROLLER	KA	RELAY	PV	VOLTMETER	KTL	TELEBREAKER

COULEURS DE FILS

TRI 400V: <= 6 mm2 Noir Rouge Brun  
> 6 mm2 Noir Bagué Noir Rouge Brun

NEUTRE: Bleu Clair

230VAC: Rouge avec Commun Bobines Blanc (\*)

230VAC ONDULE: Neutre Bleu Clair Bagué Orange  
Phase Noir Bagué Orange

110VAC: Noir avec Commun Bobines Blanc (\*)

24VAC: Violet avec Commun Bobines Blanc (\*)

24VDC: Bleu Foncé avec Commun Bobines Blanc (\*)

48VAC: Violet avec Commun Bobines Blanc (\*)

48VDC: Bleu Foncé avec Commun Bobines Blanc (\*)

REPORTS: Orange

TERRE: Vert/Jaune

ANALOGIQUE: Une Paire + Brun - Blanc  
Unifilaire Blanc

TENSION EXTERNE PERMANENTE INTER GENERAL OUVERT: Orange

ATTENTION

Si plusieurs tensions de télécommande, alors prendre uniquement le 230VAC avec Commun Bobines Blanc

(\*) Si Télécommande

WIRE COLOR

TRI 400V: <= 6 mm2 Black Red Brown  
> 6 mm2 Black with Ring Black Red Brown

NEUTRE: Light Blue

230VAC: Red with Spods Common White (\*)

230VAC UPS: Neutre Light Blue with Ring Orange  
Phase Black with Ring Orange  
Black with Spods Common White (\*)

110VAC: Black with Spods Common White (\*)

24VAC: Purple with Spods Common White (\*)

24VDC: Dark Bleu with Spods Common White (\*)

48VAC: Purple with Spods Common White (\*)

48VDC: Dark Bleu with Spods Common White (\*)

REPORTS: Orange

GROUND: Green/Yellow

ANALOGICAL: One Pair + Brown - White  
Unifilar White

PERMANENTLY EXTERNAL POWER GENERAL BREAKER OPEN: Orange

CAUTION

If There are Several Tensions of Command Then to take Only the 230VAC with Spods Common White

(\*) If Command

TYPE DE RELAIS ET DE CONTACT DANS LE SCHEMA

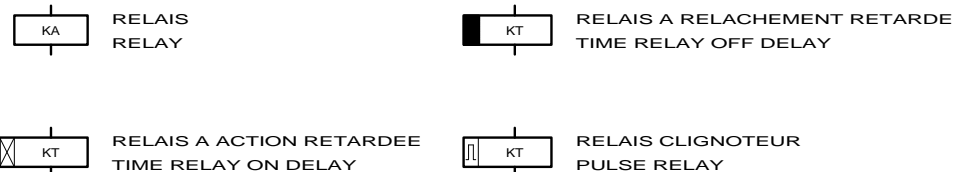

RELAY AND CONTACT TYPE IN THE DRAWING



LE SCHEMA EST REPRESENTÉ HORS TENSION ET GENERATEUR HORS SERVICE

THE DRAWING IS SHOWN OUT OF VOLTAGE AND WITH GENERATOR OUT OF SERVICE



3, Rue Pierre Curie  
91230 MONTGERON  
Tél. : 01.69.52.47.00 - Fax : 01.69.52.47.01  
e-mail : seguin@automatismes-seguin.fr  
http://www.automatismes-seguin.fr

LEGENDE DU SCHEMA ELECTRIQUE

CLIENT ET NOM DU DOSSIER / CUSTOMER AND NAME OF FOLDER		INDICE / REVIEW
SAUR		0
Extension dégrilleur CHESSY		
DESSINATEUR / DRAWER	K.C.	IGE-XAO
N° AFFAIRE / N° PROJECT	160430	FOLIO/SHEET 03/04
		VARI SERVICE PACK 7A

CODE DU REPERAGE

LETTER CODE

1/ DES APPAREILS DANS LES ARMOIRES  
APPARATUS IN THE CABINETS



52 KA 01

N° D'ORDRE DANS LE FOLIO D'ORIGINE  
ORDER NUMBER ON ORIGINAL SHEET

LETTRE DE REPERAGE  
LETTER CODES FOR ITEM

N° DU FOLIO D'ORIGINE  
ORIGINAL SHEET NUMBER

2/ DES FILS DE CABLAGE  
WIRING

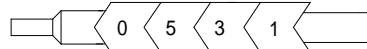

N° DU FOLIO D'ORIGINE  
ORIGINAL SHEET NUMBER

N° DU FIL DANS LE FOLIO D'ORIGINE  
NUMBER OF THE WIRE ON ORIGINAL SHEET

3/ REPORT DES CONTACTS DANS LE SCHEMA  
CONTACT REPORT IN THE DRAWING



17.29

N° DE LA COLONNE OU EST UTILISE LE CONTACT  
COLUMN NUMBER WHERE THE CONTACT IS USED

N° DU FOLIO OU EST UTILISE LE CONTACT  
SHEET NUMBER WHERE THE CONTACT IS USED

4/ REPRESENTATION DES BORNES ET BORNIERES DANS LE SCHEMA  
BINDINGS SCREWS VIEW IN THE DRAWING

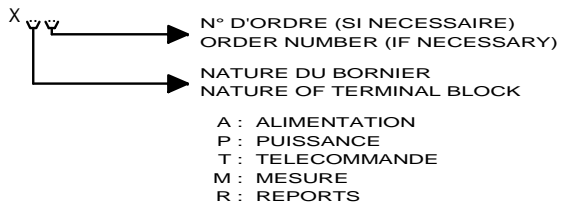

LE SCHEMA EST REPRESENTE HORS TENSION ET GENERATEUR HORS SERVICE

THE DRAWING IS SHOWN OUT OF VOLTAGE AND WITH GENERATOR OUT OF SERVICE



3, Rue Pierre Curie  
91230 MONTGERON  
Tél. : 01.69.52.47.00 - Fax : 01.69.52.47.01  
e-mail : seguin@automatismes-seguin.fr  
http://www.automatismes-seguin.fr

### LEGENDE DU SCHEMA ELECTRIQUE

CLIENT ET NOM DU DOSSIER / CUSTOMER AND NAME OF FOLDER		INDICE / REVIEW
SAUR		0
Extension dégrilleur CHESSY		
DESSINATEUR DRAWER	K.C.	IGE-XAO
N° AFFAIRE N° PROJECT	160430	FOLIO/SHEET 04/05
		VARI SERVICE PACK 7A

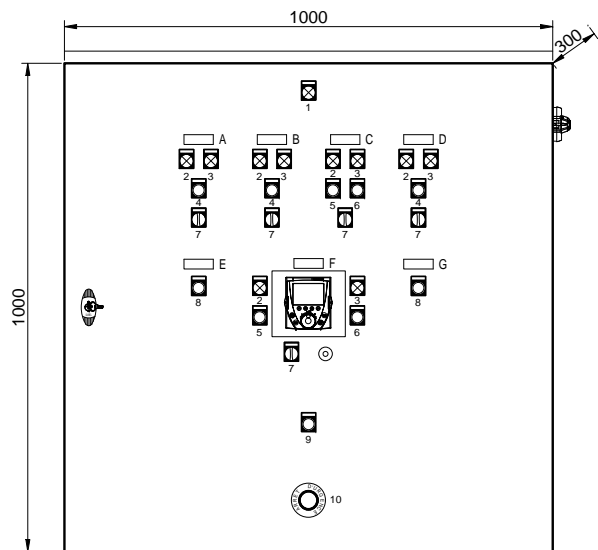

IMPLANTATION FACADE

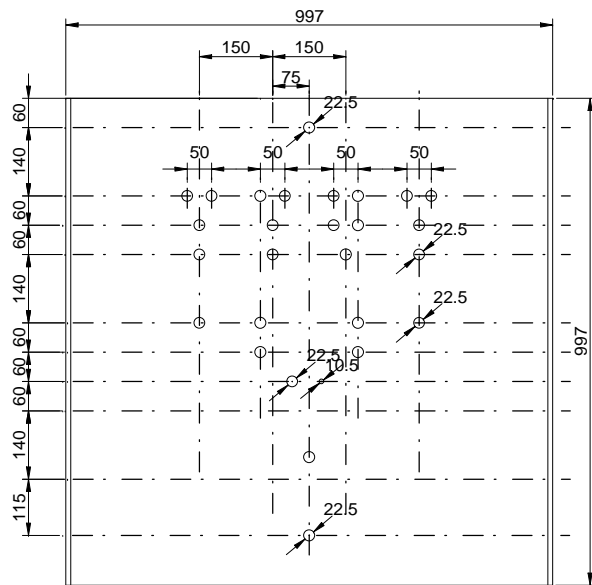

PLAN DE COUPE

**ETIQUETTES 60x20**

- A - MOTEUR 1 VIS CONVOYEUSE
- B - MOTEUR 3 VIS CONVOYEUSE
- C - MOTEUR 4 VIS COMPACTEUR
- D - MOTEUR 5 VENTILATEUR
- E - CYCLE 1 ENSEMBLE VIS/COMPACTEUR
- F - MOTEUR 2 VIS CONVOYEUSE
- G - CYCLE 1 COMPACTEUR

**ETIQUETTES SCHNEIDER**

- 1 - PRESENCE TENSION
- 2 - MARCHE
- 3 - DEFAULT
- 4 - MARCHE
- 5 - MARCHE AVANT
- 6 - MARCHE ARRIERE
- 7 - AUTO/MANU
- 8 - CYCLE
- 9 - ACQUITTEMENT DEFAULT

**DIVERS**

- 10 - ARRET D'URGENCE



3, Rue Pierre Curie  
91230 MONTGERON  
Tél. : 01.69.52.47.00 - Fax : 01.69.52.47.01  
e-mail : seguin@automatismes-seguin.fr  
http://www.automatismes-seguin.fr

**IMPLANTATION EXTERNE**

CLIENT ET NOM DU DOSSIER / CUSTOMER AND NAME OF FOLDER		INDICE / REVIEW
SAUR		0
Extension dégrilleur CHESSY		
DESSINATEUR DRAWER	K.C.	FOLIO/SHEET 05 / 10
N° AFFAIRE N° PROJECT	160430	
		IGE-XAO VARI SERVICE PACK 7A

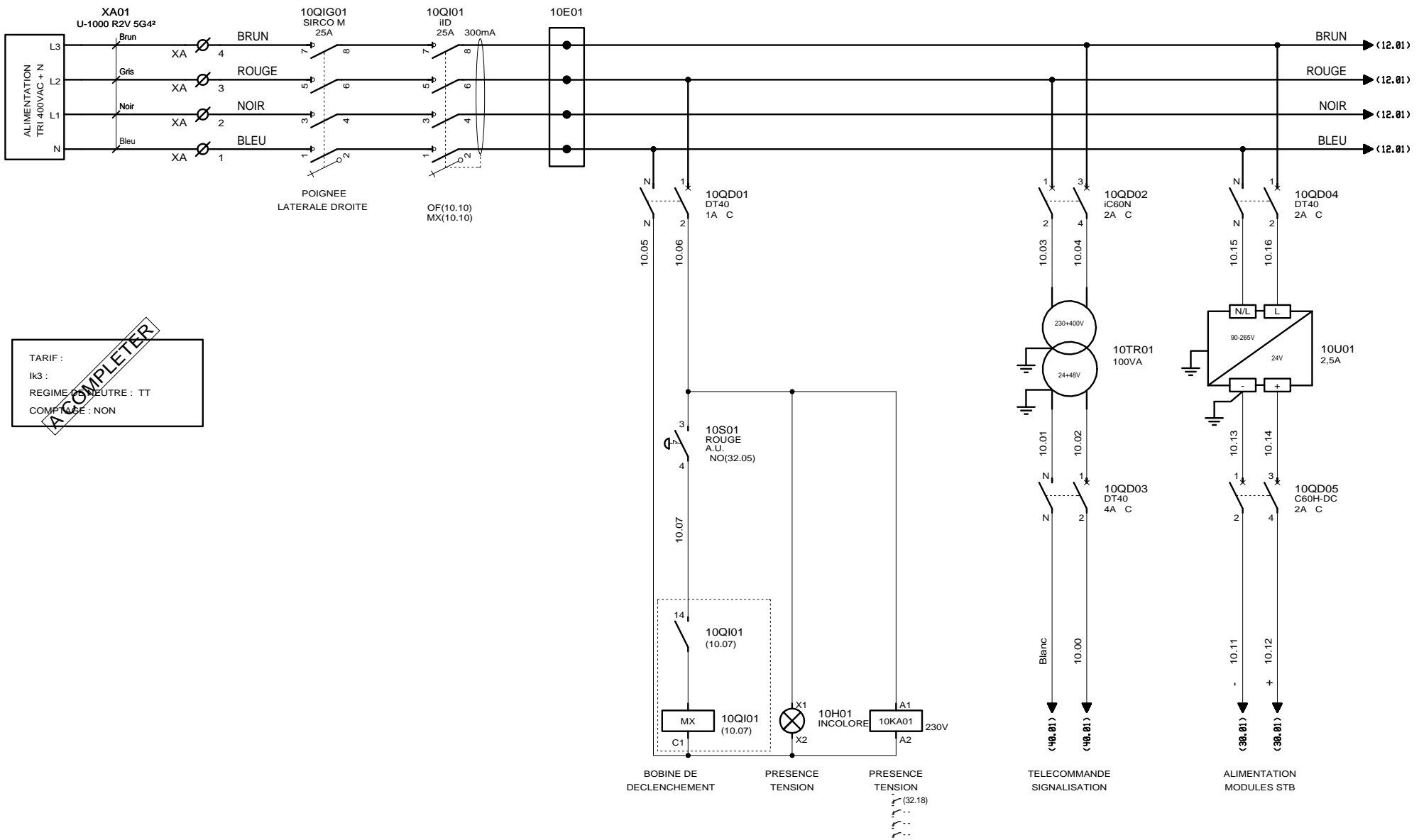

TARIF :  
 Ik3 :  
 REGIME DE NEUTRE : TT  
 COMPTE : NON

**A COMPLETER**

**FORMATION DES TENSIONS**

CLIENT ET NOM DU DOSSIER / CUSTOMER AND NAME OF FOLDER		INDICE / REVIEW
SAUR		0
Extension dégrilleur CHESY		
DESSINATEUR / DRAWER	K.C.	<b>IGE-XAO</b>
N° AFFAIRE / N° PROJECT	160430	FOLIO/SHEET 10 / 12
		VARI SERVICE PACK 7A

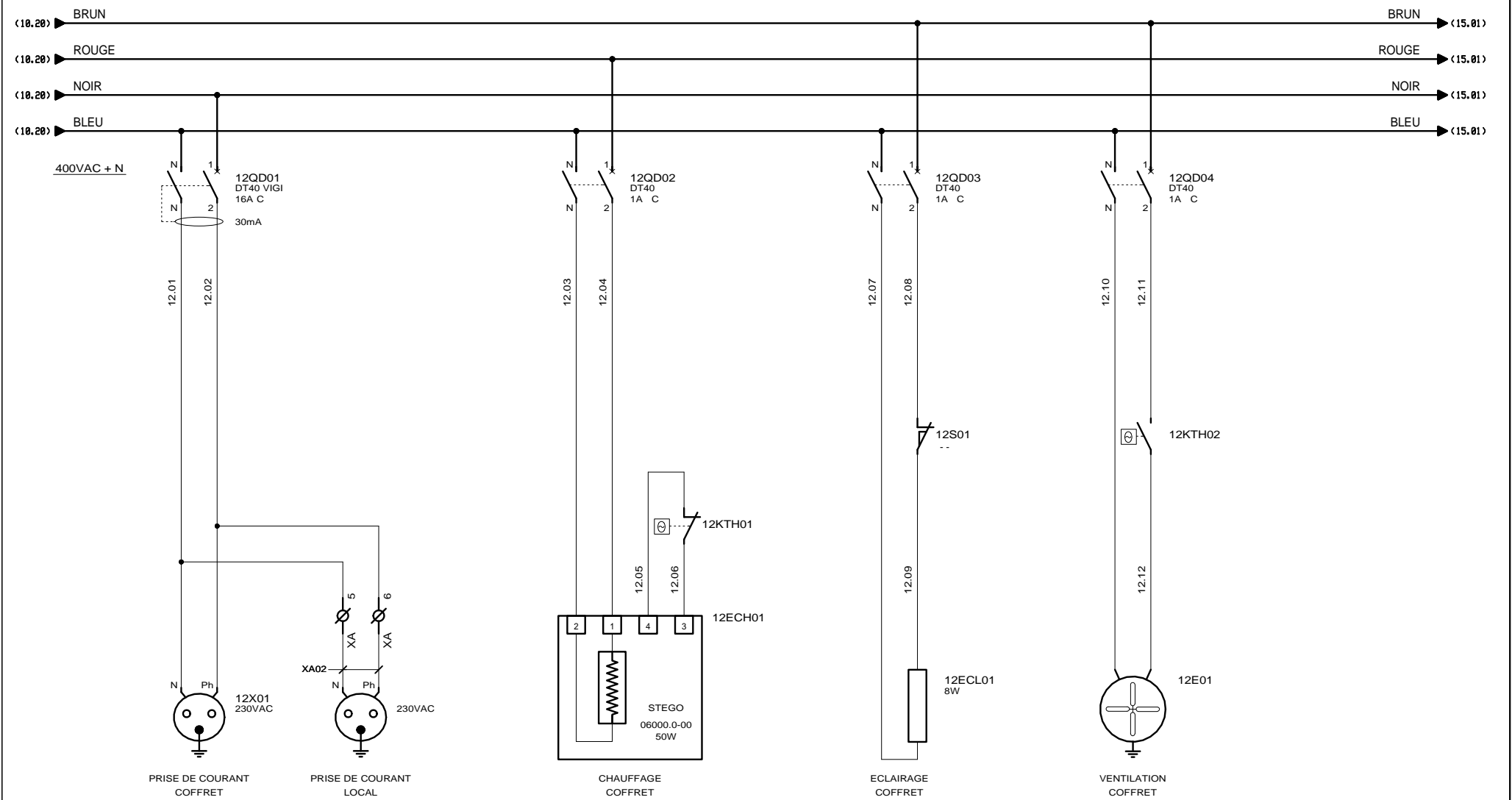

### DISTRIBUTION 400VAC UTILITES

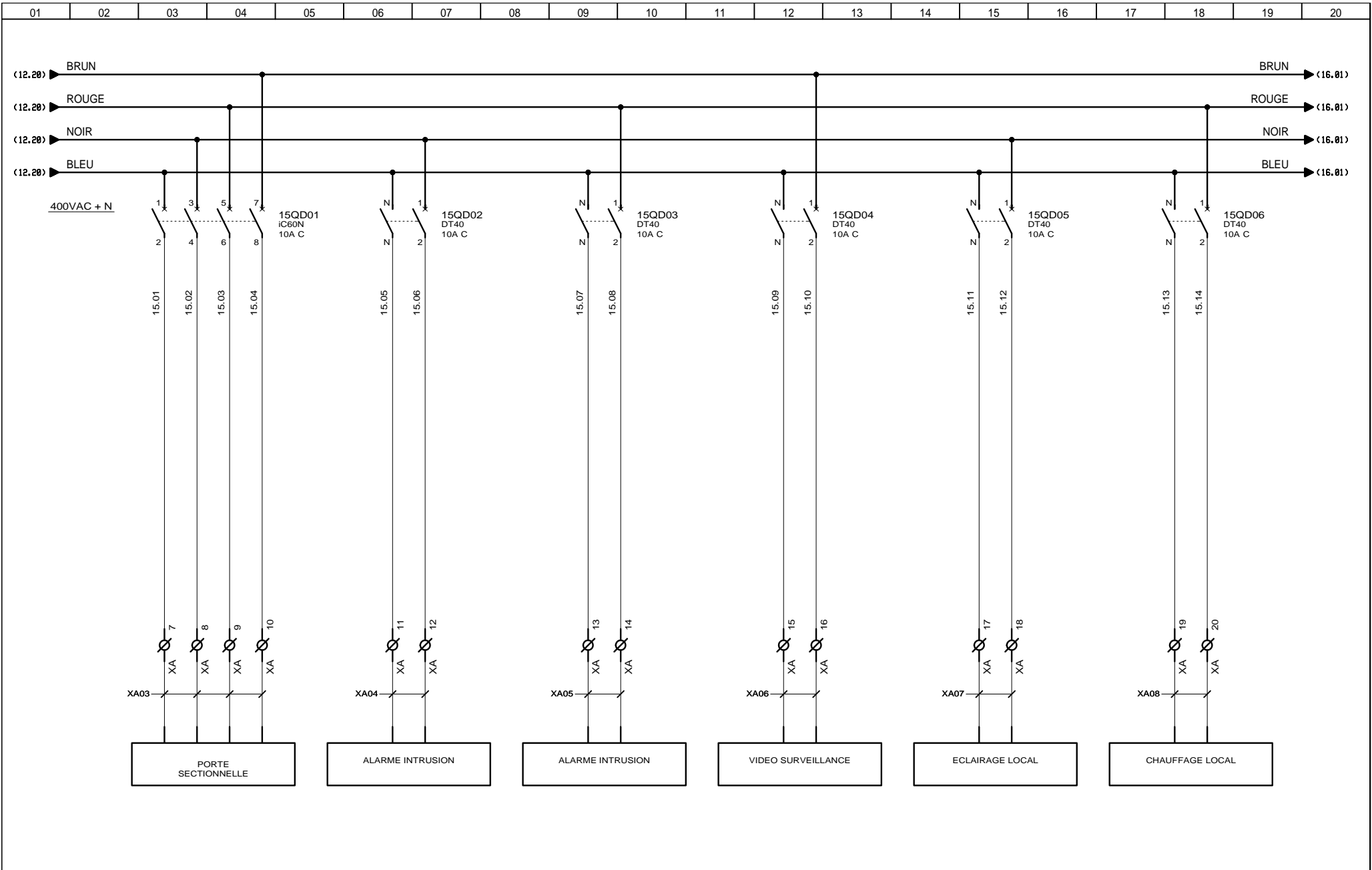



 3, Rue Pierre Curie  
 91230 MONTGERON  
 Tél. : 01.69.52.47.00 - Fax : 01.69.52.47.01  
 e-mail : [seguin@automatismes-seguin.fr](mailto:seguin@automatismes-seguin.fr)  
<http://www.automatismes-seguin.fr>

## DEPARTS

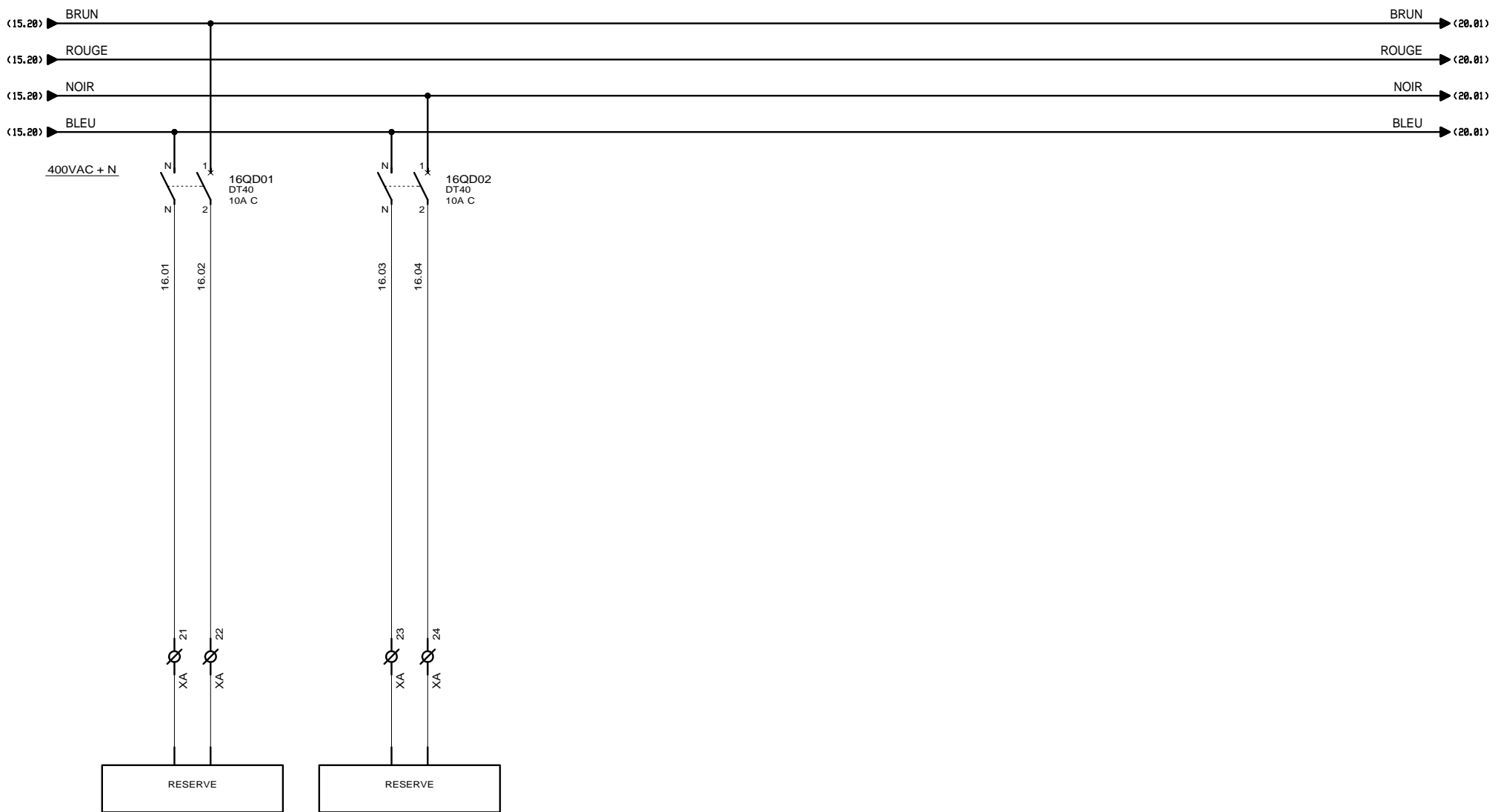
CLIENT ET NOM DU DOSSIER / CUSTOMER AND NAME OF FOLDER		INDICE / REVIEW
SAUR		0
Extension dégrilleur CHESSY		
DESSINATEUR / DRAWER	K.C.	FOLIO/SHEET 15 / 16
N° AFFAIRE / N° PROJECT	160430	
		VARI SERVICE PACK 7A



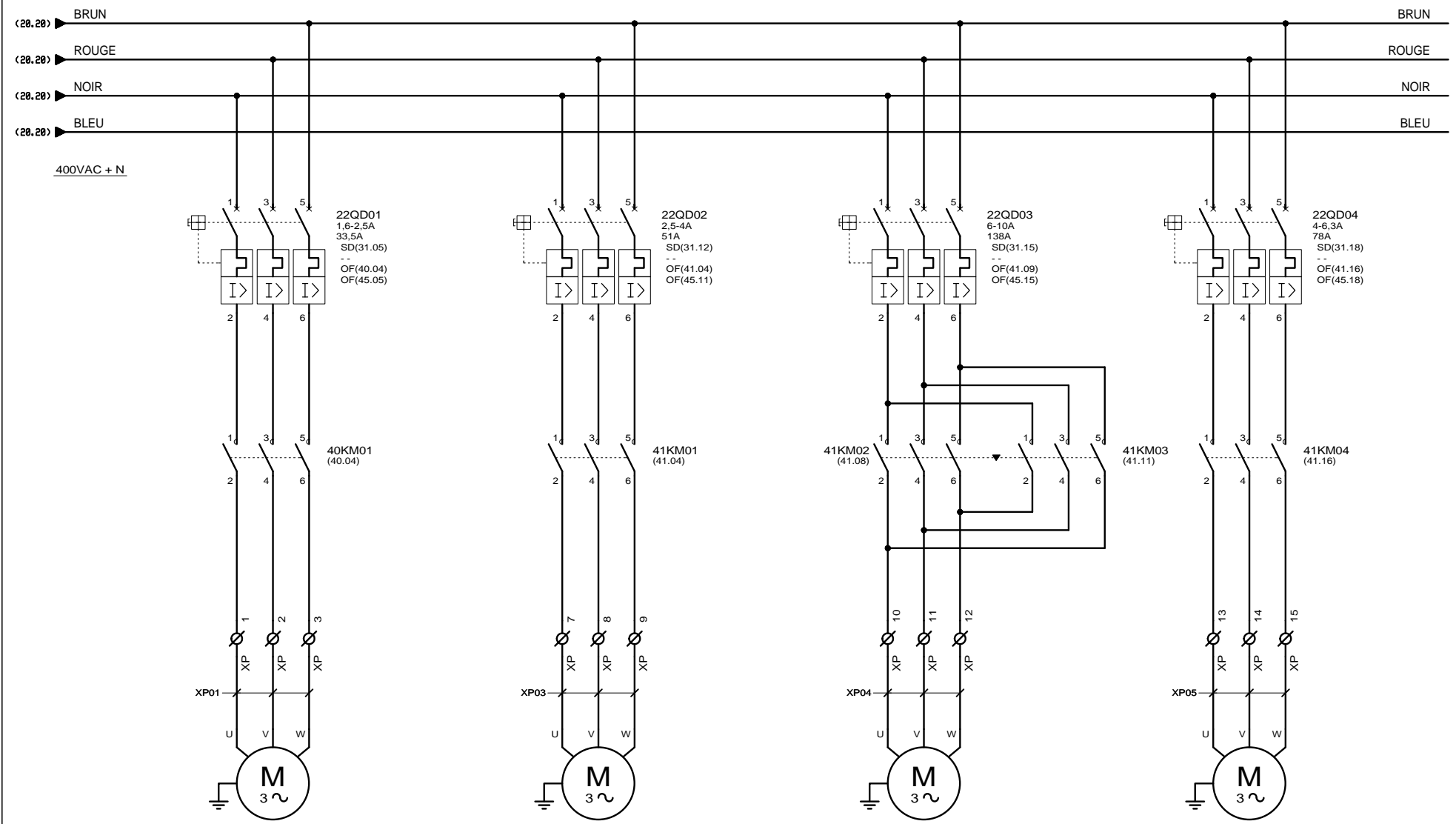



M1 VIS CONVOYEUSE	
Pmax	0.75 KW
In	1.76 A

M3 VIS CONVOYEUSE	
Pmax	1.1 KW
In	2.42 A

M4 VIS COMPACTEUR	
Pmax	3 KW
In	6.59 A

M5 VENTILATION	
Pmax	2.2 KW
In	* A

**AUTOMATISMES SEGUIN**  
 Systeme Qualité  
 3, Rue Pierre Curie  
 91230 MONTGERON  
 Tél. : 01.69.52.47.00 - Fax : 01.69.52.47.01  
 e-mail : seguin@automatismes-seguin.fr  
 http://www.automatismes-seguin.fr

**PUISSANCE MOTEURS M1, M3, M4 ET M5**

CLIENT ET NOM DU DOSSIER / CUSTOMER AND NAME OF FOLDER		INDICE / REVIEW
SAUR		0
Extension dégrilleur CHESSY		
DESSINATEUR DRAWER	K.C.	<b>IGE-XAO</b>
N° AFFAIRE N° PROJECT	160430	FOLIO/SHEET 22 / 30
		VARI SERVICE PACK 7A

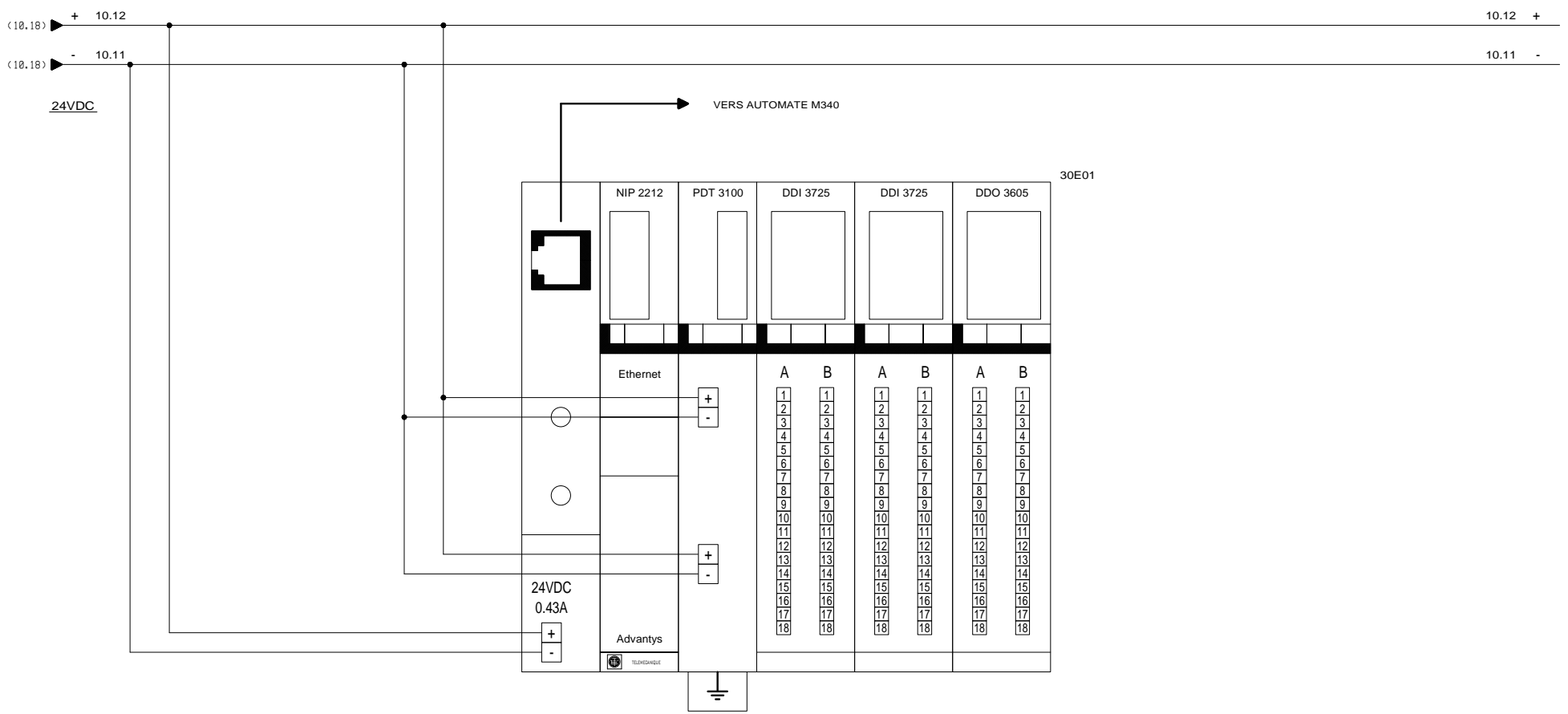

**ENTREES / SORTIES DEPORTEES**

CARTE 16 ENTREES TOR STB DDI 3725	<b>A</b>																		<b>B</b>																						
	1	2	3	4	5	6	7	8	9	10	11	12	13	14	15	16	17	18	1	2	3	4	5	6	7	8	9	10	11	12	13	14	15	16	17	18					
	VOIE 0		VOIE 1		VOIE 2		VOIE 3			VOIE 4		VOIE 5		VOIE 6		VOIE 7			VOIE 8		VOIE 9		VOIE 10		VOIE 11			VOIE 12		VOIE 13		VOIE 14		VOIE 15							
MOTEUR M1 VIS CONVOYEUSE EN AUTO		RETOUR DE MARCHE MOTEUR M1 VIS CONVOYEUSE		DEFAULT THERMIQUE MOTEUR M1 VIS CONVOYEUSE		MOTEUR M2 VIS CONVOYEUSE EN AUTO				RETOUR DE MARCHE MOTEUR M2 VIS CONVOYEUSE		DEFAULT THERMIQUE MOTEUR M2 VIS CONVOYEUSE		MOTEUR M3 VIS CONVOYEUSE EN AUTO		RETOUR DE MARCHE MOTEUR M3 VIS CONVOYEUSE						DEFAULT THERMIQUE MOTEUR M3 VIS CONVOYEUSE		MOTEUR M4 VIS COMPACTEUR EN AUTO		RETOUR DE MARCHE MOTEUR M4 VIS COMPACTEUR		DEFAULT THERMIQUE MOTEUR M4 VIS COMPACTEUR				MOTEUR M5 VENTILATEUR EN AUTO		RETOUR DE MARCHE MOTEUR M5 VENTILATEUR		DEFAULT THERMIQUE MOTEUR M5 VENTILATEUR		BOUTON POUSSOIR CYCLE 1 EMSEMBLE VIS/COMPACTEUR			

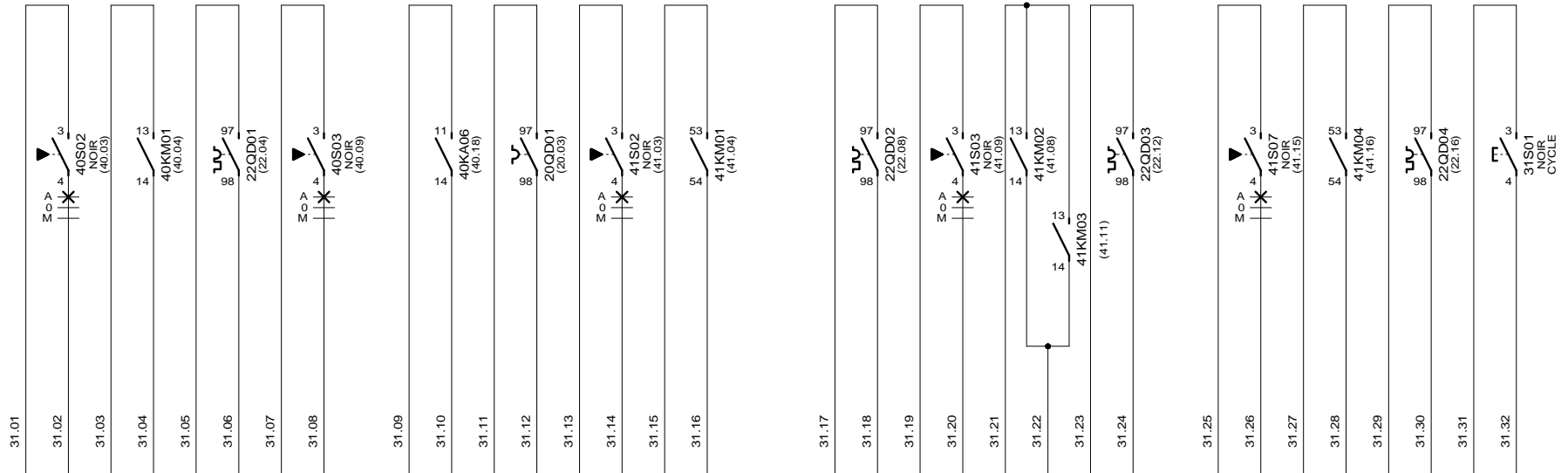

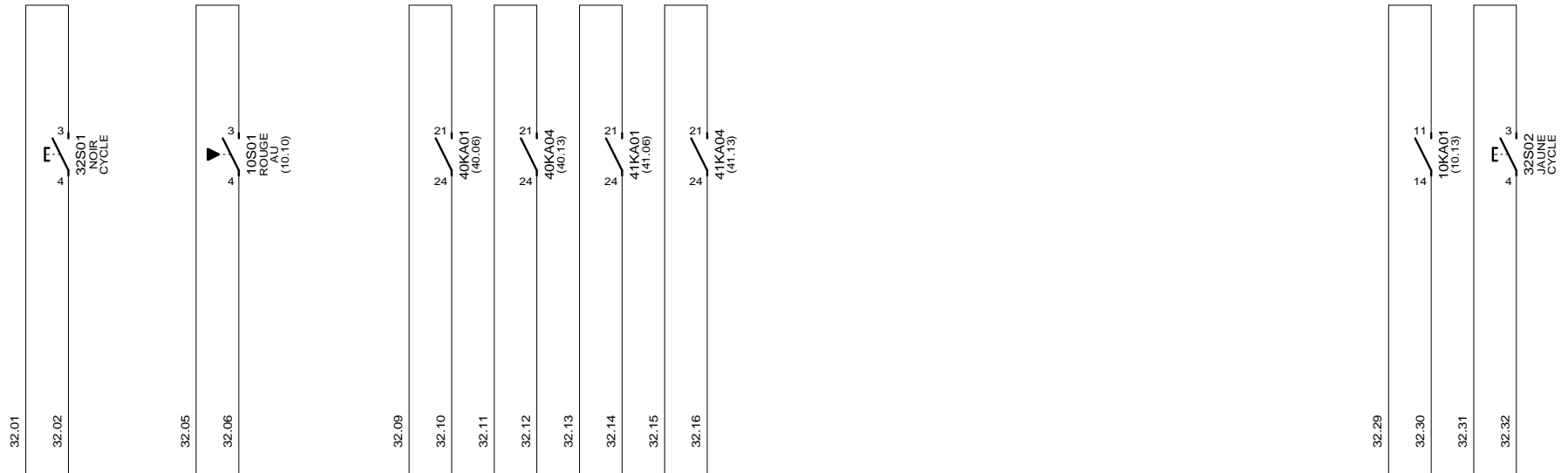

CARTE 16 ENTREES TOR STB DDI 3725	<b>A</b>																		<b>B</b>																	
	1	2	3	4	5	6	7	8	9	10	11	12	13	14	15	16	17	18	1	2	3	4	5	6	7	8	9	10	11	12	13	14	15	16	17	18
	VOIE 0		VOIE 1		VOIE 2		VOIE 3			VOIE 4		VOIE 5		VOIE 6		VOIE 7			VOIE 8		VOIE 9		VOIE 10		VOIE 11			VOIE 12		VOIE 13		VOIE 14		VOIE 15		
BOUTON POUSSOIR CYCLE 1 COMPACTEUR				ARRET D'URGENCE						PAS LIMITEUR DE COUPLE MOTEUR M1 VIS CONVOYEUSE		PAS LIMITEUR DE COUPLE MOTEUR M2 VIS CONVOYEUSE		PAS LIMITEUR DE COUPLE MOTEUR M3 VIS CONVOYEUSE		PAS LIMITEUR DE COUPLE MOTEUR M4 VIS COMPACTEUR														PRESENCE TENSION		BOUTON POUSSOIR ACQUITTLEMENT DEFAULT				

CARTE 6 SORTIES TOR STB DDO 3605																															
<b>DESIGNATION</b>																															
COMMANDE		MOTEUR M1 VIS CONVOYEUSE		COMMANDE		MOTEUR M2 VIS CONVOYEUSE MARCHE AVANT		COMMANDE		MOTEUR M2 VIS CONVOYEUSE MARCHE ARRIERE				COMMANDE		MOTEUR M3 VIS CONVOYEUSE		COMMANDE		MOTEUR M4 VIS COMPACTEUR		COMMANDE		MOTEUR M5 VENTILATEUR							
VOIES		0		1		2				3		4		5																	
BORNIER		A		1		2		3		4		5		6		BORNIER		B		1		2		3		4		5		6	

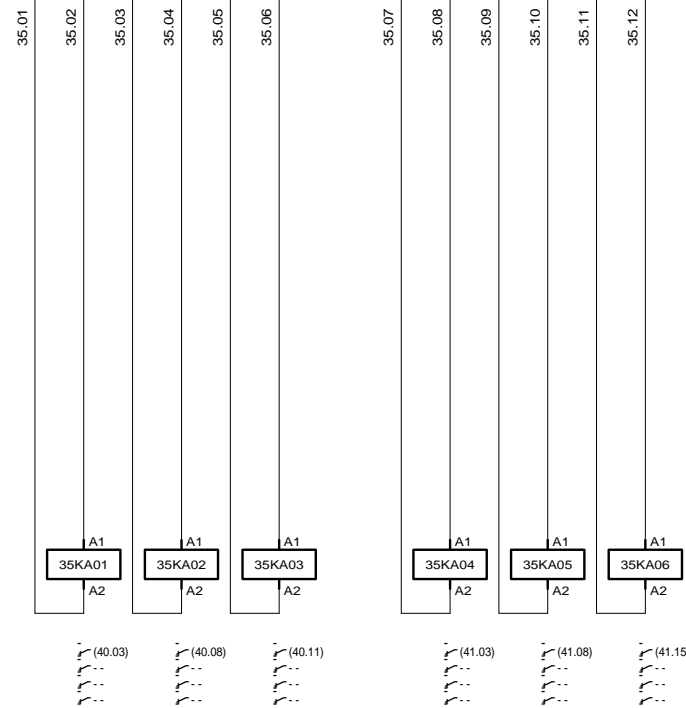

3, Rue Pierre Curie  
91230 MONTGERON  
Tél. : 01.69.52.47.00 - Fax : 01.69.52.47.01  
e-mail : seguin@automatismes-seguin.fr  
http://www.automatismes-seguin.fr

### MODULE 6 SORTIES TOR EMPLACEMENT 3

CLIENT ET NOM DU DOSSIER / CUSTOMER AND NAME OF FOLDER				INDICE / REVIEW
SAUR				0
Extension dégrilleur CHESSY				<b>IGE-XAO</b>
DESSINATEUR DRAWER	K.C.	FOLIO/SHEET	35 / 40	VARI SERVICE PACK 7A
N° AFFAIRE N° PROJECT	160430			

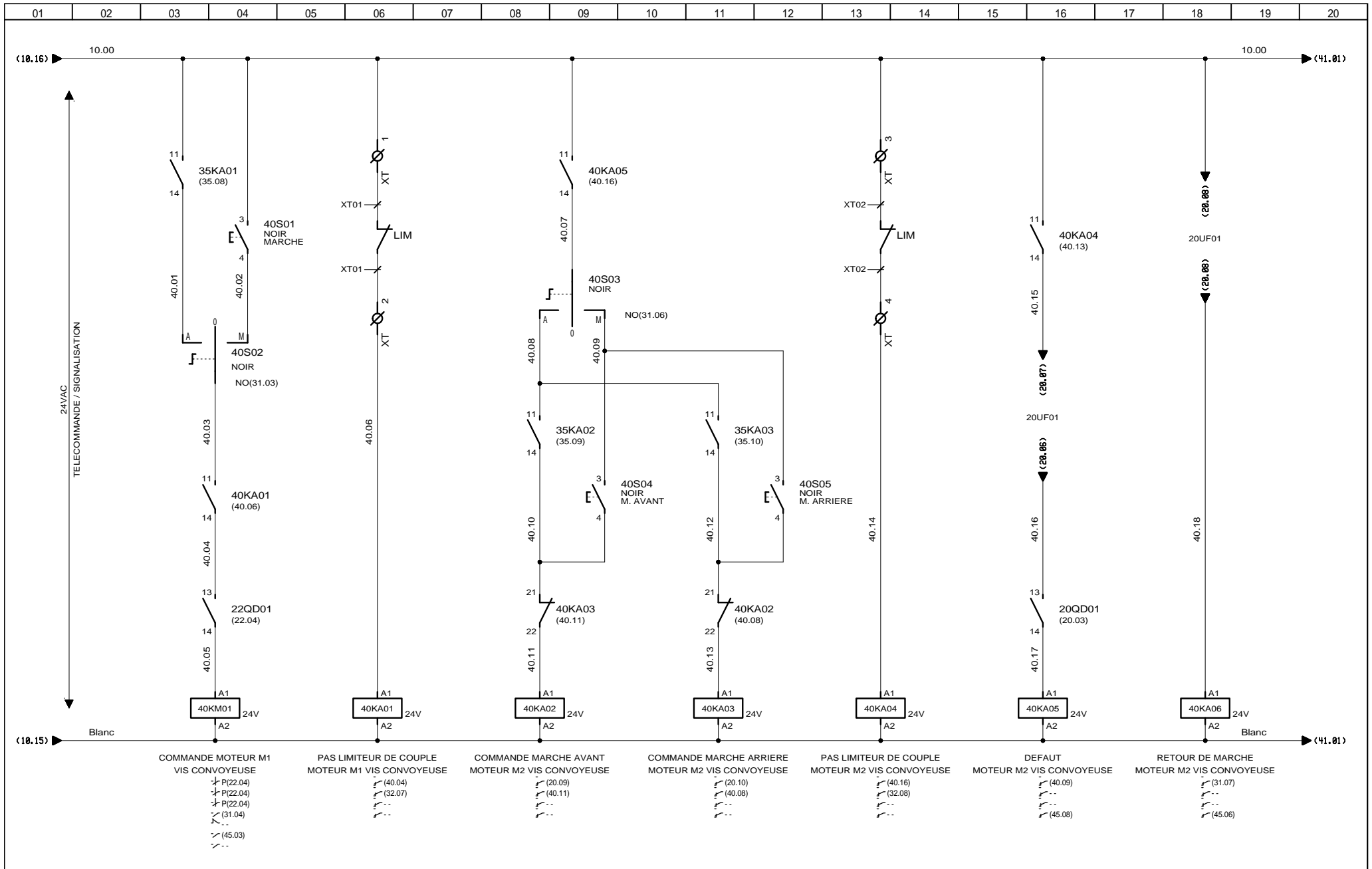

3, Rue Pierre Curie  
 91230 MONTGERON  
 Tél. : 01.69.52.47.00 - Fax : 01.69.52.47.01  
 e-mail : seguin@automatismes-seguin.fr  
 http://www.automatismes-seguin.fr

## TELECOMMANDE MOTEURS M1 ET M2

CLIENT ET NOM DU DOSSIER / CUSTOMER AND NAME OF FOLDER		INDICE / REVIEW
SAUR		O
Extension dégrilleur CHESSY		
DESSINATEUR DRAWER	K.C.	IGE-XAO
N° AFFAIRE N° PROJECT	160430	FOLIO/SHEET 40 / 41
		VARI SERVICE PACK 7A

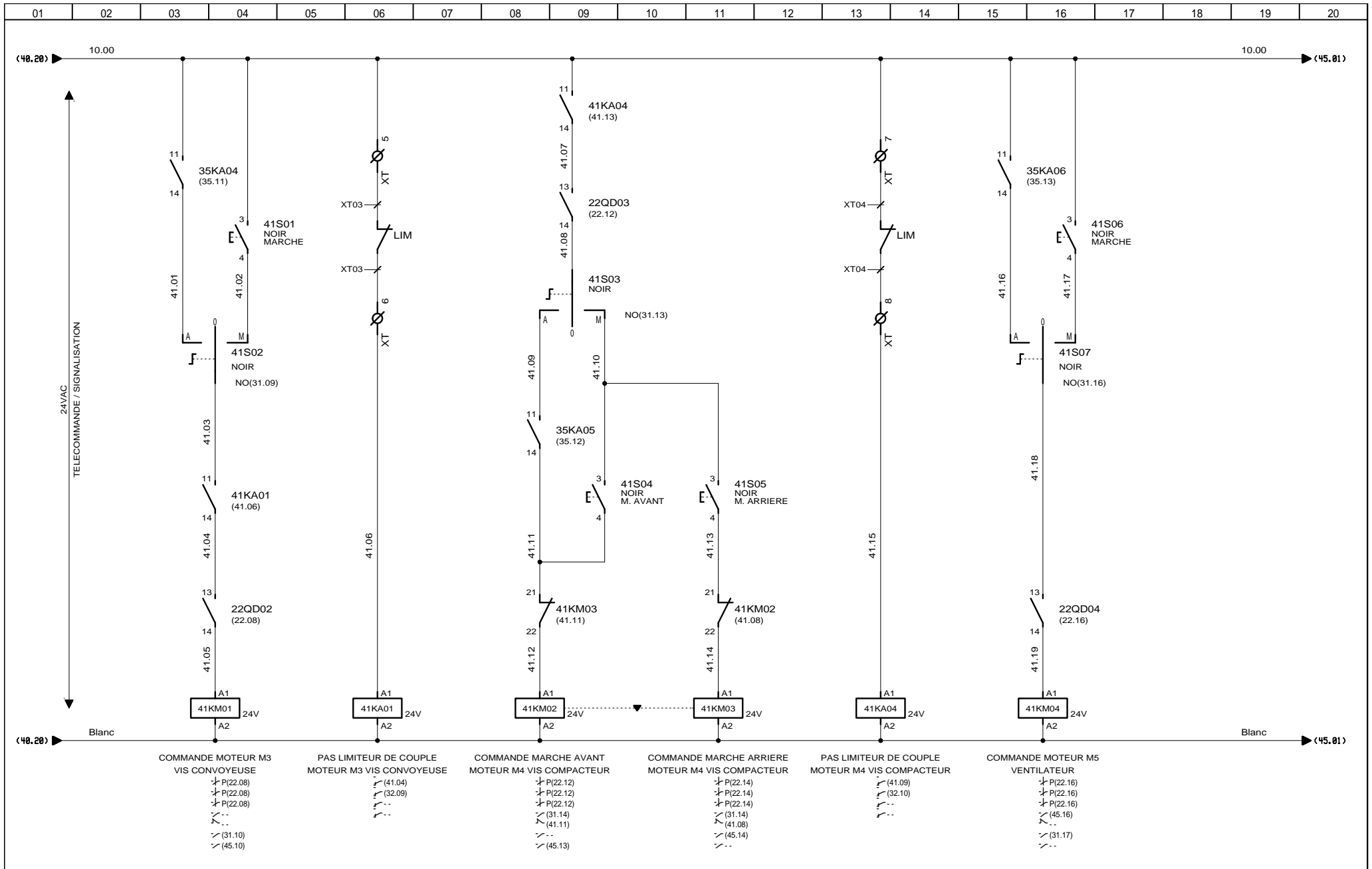

3, Rue Pierre Curie  
91230 MONTGERON  
Tél. : 01.69.52.47.00 - Fax : 01.69.52.47.01  
e-mail : seguin@automatismes-seguin.fr  
http://www.automatismes-seguin.fr

## TELECOMMANDE MOTEURS M3, M4 ET M5

CLIENT ET NOM DU DOSSIER / CUSTOMER AND NAME OF FOLDER		INDICE / REVIEW
SAUR Extension dégrilleur CHESSY		O
DESSINATEUR DRAWER	K.C.	IGE-XAO
N° AFFAIRE N° PROJECT	160430	
FOLIO/SHEET 41 / 45		VARI SERVICE PACK 7A

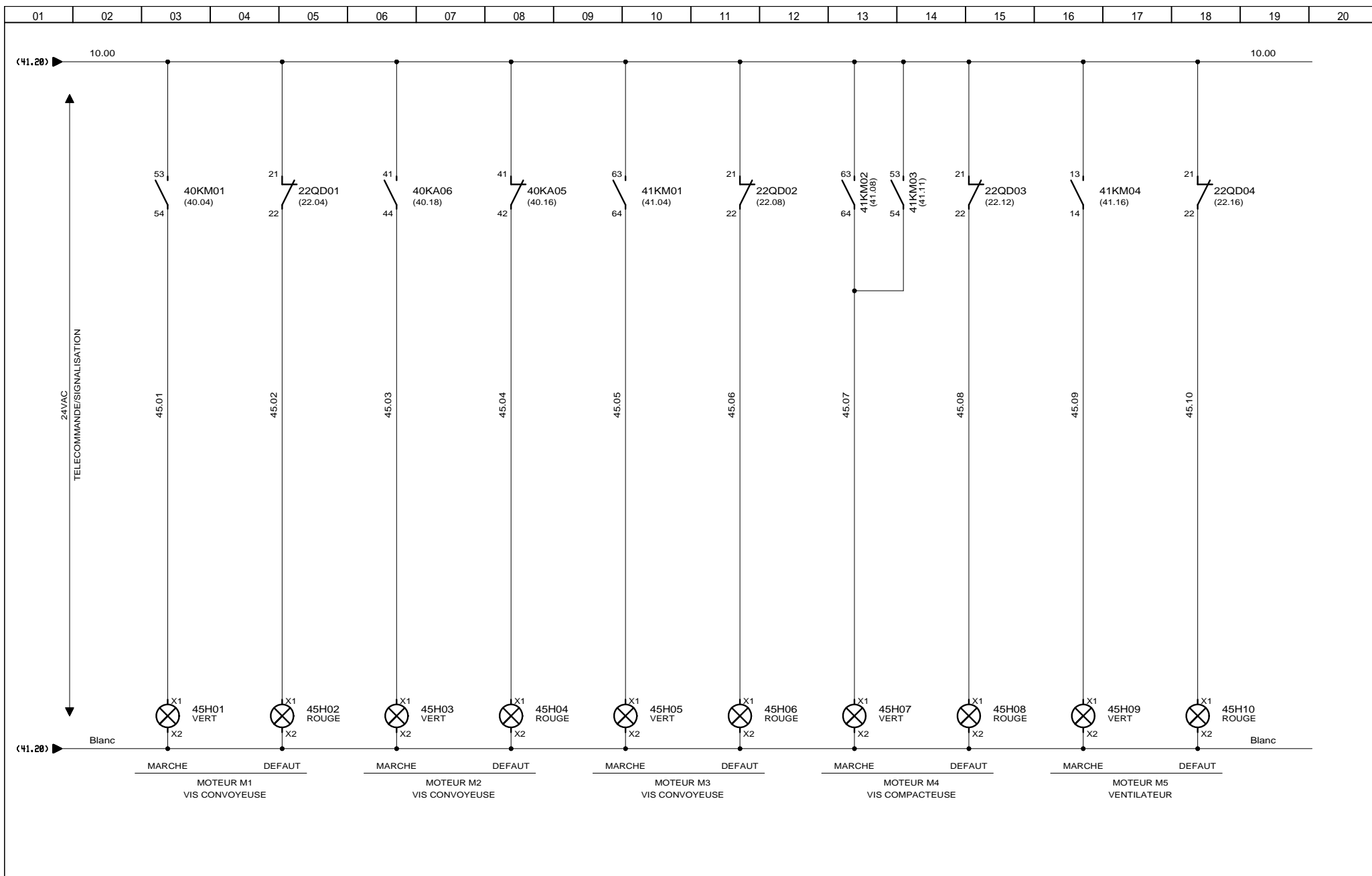

3, Rue Pierre Curie  
 91230 MONTGERON  
 Tél. : 01.69.52.47.00 - Fax : 01.69.52.47.01  
 e-mail : seguin@automatismes-seguin.fr  
 http://www.automatismes-seguin.fr

### SIGNALISATION

CLIENT ET NOM DU DOSSIER / CUSTOMER AND NAME OF FOLDER		INDICE / REVIEW
SAUR Extension dégrilleur CHESSY		0
DESSINATEUR DRAWER	K.C.	IGE-XAO
N° AFFAIRE N° PROJECT	160430	
FOLIO/SHEET 45 / 50		VARI SERVICE PACK 7A

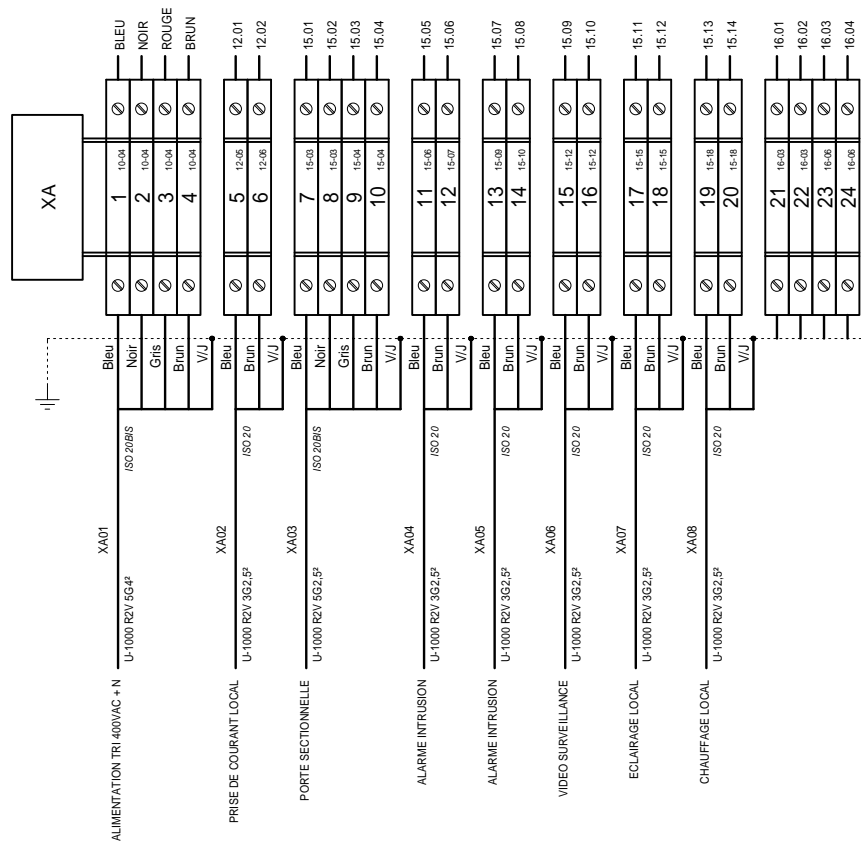

3, Rue Pierre Curie  
91230 MONTGERON  
Tél. : 01.69.52.47.00 - Fax : 01.69.52.47.01  
e-mail : seguin@automatismes-seguin.fr  
http://www.automatismes-seguin.fr

### BORNIER XA ALIMENTATION

CLIENT ET NOM DU DOSSIER / CUSTOMER AND NAME OF FOLDER		INDICE / REVIEW
SAUR Extension dégrilleur CHESY		0
DESSINATEUR DRAWER	K.C.	FOLIO/SHEET 50 / 51
N° AFFAIRE N° PROJECT	160430	
		IGE-XAO VARI SERVICE PACK 7A

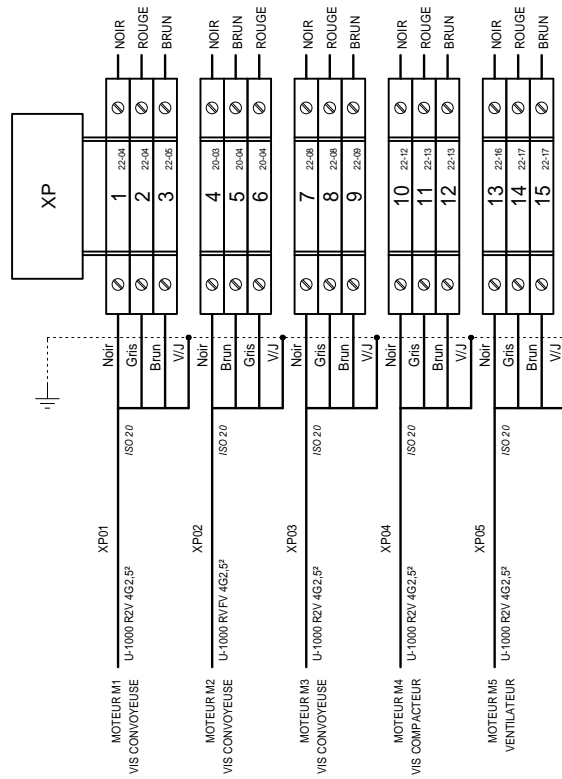

3, Rue Pierre Curie  
91230 MONTGERON  
Tél. : 01.69.52.47.00 - Fax : 01.69.52.47.01  
e-mail : seguin@automatismes-seguin.fr  
http://www.automatismes-seguin.fr

## BORNIER XP PUISSANCE

CLIENT ET NOM DU DOSSIER / CUSTOMER AND NAME OF FOLDER		INDICE / REVIEW
SAUR Extension dégrilleur CHESSY		0
DESSINATEUR DRAWER	K.C.	FOLIO/SHEET 51 / 52
N° AFFAIRE N° PROJECT	160430	
		IGE XAO VARI SERVICE PACK 7A

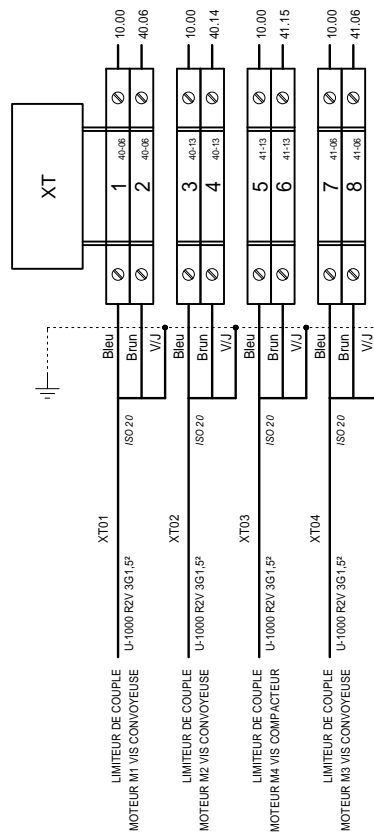

3, Rue Pierre Curie  
91230 MONTGERON  
Tél. : 01.69.52.47.00 - Fax : 01.69.52.47.01  
e-mail : seguin@automatismes-seguin.fr  
http://www.automatismes-seguin.fr

## BORNIER XT TELECOMMANDE

CLIENT ET NOM DU DOSSIER / CUSTOMER AND NAME OF FOLDER		INDICE / REVIEW
SAUR Extension dégrilleur CHESSY		0
DESSINATEUR DRAWER	K.C.	FOLIO/SHEET 52/60
N° AFFAIRE N° PROJECT	160430	
		IGE-XAO VARI SERVICE PACK 7A

REPERE	DESIGNATION	REFERENCE	MARQUE	QTE
TOLERIE	COFFRET UNIVERSEL AVEC PORTE PLEINE SANS CHASSIS 1000x1000x300, IP66, RAL7035	NSYS3D101030	SCHNEIDER ELECTRIC	1
	POCHETTE OUVERTE POUR PLANS AUTOCOLLANTE, 340x235mm (ACC D'ENVELOPPES)	036580	LEGRAND	1
	POIGNEE A CLE 1242E	NSYAEDL1242S3D	SCHNEIDER ELECTRIC	1
	JEU 4 PATTES DE FIXATION MURALE EN ACIER	NSYAEFFPFC	SCHNEIDER ELECTRIC	1
10E01	JEU DE 2 SUPPORTS TETRAPOLAIRES POUR BARRES 12x2 OU 12x4mm	037396	LEGRAND	1
10H01	VOYANT INCOLORE DEL 230V	XB7EV07MP	SCHNEIDER ELECTRIC	1
10KA01	RELAIS INDUSTRIEL EMBROCHABLE, MONOSTABLE, 4INV, 230VAC + EMBASE	RMIA45230AC + ZMI4SA	CARLO GAVAZZI	1
10QD01	DISJONCTEUR DT40 1P+N 1A 6kA, COURBE C	A9N21019	SCHNEIDER ELECTRIC	1
10QD02	DISJONCTEUR IC60N 2P 2A, 440VAC/25kA, 133VDC/6kA, COURBE C	A9F74202	SCHNEIDER ELECTRIC	1
10QD03	DISJONCTEUR DT40 1P+N 4A 6kA, COURBE C	A9N21022	SCHNEIDER ELECTRIC	1
10QD04	DISJONCTEUR DT40 1P+N 2A 6kA, COURBE C	A9N21020	SCHNEIDER ELECTRIC	1
10QD05	DISJONCTEUR C60H-DC 2A 2P, 500VDC, COURBE C	A9N61522	SCHNEIDER ELECTRIC	1
10QI01	INTERRUPTEUR DIFFERENTIEL IID TYPE AC 415VAC 4P 25A 300mA	A9R14425	SCHNEIDER ELECTRIC	1
	DECLENCHEUR A EMISSION DE TENSION IMX+OF 100-415V 50-60Hz / 110-130VDC	A9A26946	SCHNEIDER ELECTRIC	1
10QIG01	INTERRUPTEUR-SECTIONNEUR SIRCO M 3x25A NU	22003002	SOCOMEK	1
	RALLONGE D'AXE 150mm POUR CDE EXTERIEURE SIRCO M 16...125A	14070515	SOCOMEK	1
	POIGNEE NOIRE IP65 POUR CDE EXTERIEURE FRONTALE ET LATERALE DROITE SIRCO M 16...80A	14731111	SOCOMEK	1
	POLE ADDITIONNEL PRINCIPAL SIRCO M 25A	22001002	SOCOMEK	1
10S01	TETE ARRET D'URGENCE	ZB4BS844	SCHNEIDER ELECTRIC	1
	CORPS CONTACT NO	ZB4BZ101	SCHNEIDER ELECTRIC	1
	CONTACT VIS ETRIER 1NO	ZBE101	SCHNEIDER ELECTRIC	1
10TR01	TRANSFORMATEUR DE COMMANDE ET DE SIGNALISATION MONOPHASEE 230-400V/24-48V, 100VA	044233	LEGRAND	1
10U01	ALIMENTATION MONOPHASEE A DECOUPAGE 230V/24VDC 2.5A 60W BORNES A VIS	SPD24601	CARLO GAVAZZI	1
12E01	VENTILATEUR A FILTRE 92x92 38m3/h, 230VAC, RAL7035	NSYCVF38M230PF	SCHNEIDER ELECTRIC	1
	GRILLE DE SORTIE POUR VENTILATEUR 92x92, RAL7035	NSYCAG92LPF	SCHNEIDER ELECTRIC	1
12ECH01	RESISTANCE CHAUFFANTE PTC CS 060, 120-240V AC/DC, 50W	06000.0-00	STEGO	1
12ECL01	LAMPE RENTABLE 8W 220V 50-60Hz 400lm	NSYLAM8T5	SCHNEIDER ELECTRIC	1
12KTH01	PETIT THERMOSTAT KTO 011, 1NF, 0..60°C	01146.9-00	STEGO	1
12KTH02	PETIT THERMOSTAT KTS 011, 1NO, 0..60°C	01147.9-00	STEGO	1
12QD01	DISJONCTEUR DT40 VIGI 1P+N CLASSE AC 16A 30mA COURBE C	A9N21444	SCHNEIDER ELECTRIC	1
12QD02	DISJONCTEUR DT40 1P+N 1A 6kA, COURBE C	A9N21019	SCHNEIDER ELECTRIC	1
12QD03	DISJONCTEUR DT40 1P+N 1A 6kA, COURBE C	A9N21019	SCHNEIDER ELECTRIC	1
12QD04	DISJONCTEUR DT40 1P+N 1A 6kA, COURBE C	A9N21019	SCHNEIDER ELECTRIC	1
12S01	CONTACT DE PORTE	NSYINLCRN	SCHNEIDER ELECTRIC	1
12X01	PRISE DE COURANT 2P+T 10/16A, 250VAC A ECLIPS	004280	LEGRAND	1
15QD01	DISJONCTEUR IC60N 4P 10A, 440VAC/6kA, 250VDC/6kA, COURBE C	A9F77410	SCHNEIDER ELECTRIC	1
15QD02	DISJONCTEUR DT40 1P+N 10A 6kA COURBE C	A9N21024	SCHNEIDER ELECTRIC	1
15QD03	DISJONCTEUR DT40 1P+N 10A 6kA COURBE C	A9N21024	SCHNEIDER ELECTRIC	1
15QD04	DISJONCTEUR DT40 1P+N 10A 6kA COURBE C	A9N21024	SCHNEIDER ELECTRIC	1
15QD05	DISJONCTEUR DT40 1P+N 10A 6kA COURBE C	A9N21024	SCHNEIDER ELECTRIC	1
15QD06	DISJONCTEUR DT40 1P+N 10A 6kA COURBE C	A9N21024	SCHNEIDER ELECTRIC	1
16QD01	DISJONCTEUR DT40 1P+N 10A 6kA COURBE C	A9N21024	SCHNEIDER ELECTRIC	1
16QD02	DISJONCTEUR DT40 1P+N 10A 6kA COURBE C	A9N21024	SCHNEIDER ELECTRIC	1
20E01	POTENTIOMETRE DE CONSIGNE VITESSE 2.2 kOhm	SZ1RV1202	SCHNEIDER ELECTRIC	1
20QD01	DISJONCTEUR MOTEUR MAGNETIQUE 4A	GV2L08	SCHNEIDER ELECTRIC	1
	CONTACT AUXILIAIRE F DEF.+ F MA/AT	GVAD1010	SCHNEIDER ELECTRIC	1
	ADDITIF FRONTAL F+O	GVAE11	SCHNEIDER ELECTRIC	1



3, Rue Pierre Curie  
91230 MONTGERON  
Tél. : 01.69.52.47.00 - Fax : 01.69.52.47.01  
e-mail : seguin@automatismes-seguin.fr  
http://www.automatismes-seguin.fr

NOMENCLATURE

CLIENT ET NOM DU DOSSIER / CUSTOMER AND NAME OF FOLDER		INDICE / REVIEW
SAUR		0
Extension dégrilleur CHESSY		
DESSINATEUR DRAWER	K.C.	FOLIO/SHEET 60 / 61
N° AFFAIRE N° PROJECT	160430	
		IGE XAO VARI SERVICE PACK 7A

REPERE	DESIGNATION	REFERENCE	MARQUE	QTE
20UF01	VARIATEUR DE VITESSE ATV 212 POUR MOTEUR, 1.5kW, 380...480V TRI	ATV212HU15N4	SCHNEIDER ELECTRIC	1
	TERMINAL GRAPHIQUE DEPORTABLE, 8 LIGNES, 240x160 PIXELS	VW3A1101	SCHNEIDER ELECTRIC	1
	KIT DE DEPORT IP54	VW3A1102	SCHNEIDER ELECTRIC	1
	CORDON POUR DEPORT TERMINAL GRAPHIQUE, 2xRJ45, 5m	VW3A1104R50	SCHNEIDER ELECTRIC	1
22QD01	DISJONCTEUR MOTEUR MAGNETO-THERMIQUE 1.6-2.5A, BORNES A VIS	GV2ME07	SCHNEIDER ELECTRIC	1
	CONTACT AUXILIAIRE F DEF.+ F MA/AT	GVAD1010	SCHNEIDER ELECTRIC	1
	ADDITIF FRONTAL F+O	GVAE11	SCHNEIDER ELECTRIC	1
22QD02	DISJONCTEUR MOTEUR MAGNETO-THERMIQUE 2.5-4A, BORNES A VIS	GV2ME08	SCHNEIDER ELECTRIC	1
	CONTACT AUXILIAIRE F DEF.+ F MA/AT	GVAD1010	SCHNEIDER ELECTRIC	1
	ADDITIF FRONTAL F+O	GVAE11	SCHNEIDER ELECTRIC	1
22QD03	DISJONCTEUR MOTEUR MAGNETO-THERMIQUE 6-10A, BORNES A VIS	GV2ME14	SCHNEIDER ELECTRIC	1
	CONTACT AUXILIAIRE F DEF.+ F MA/AT	GVAD1010	SCHNEIDER ELECTRIC	1
	ADDITIF FRONTAL F+O	GVAE11	SCHNEIDER ELECTRIC	1
22QD04	DISJONCTEUR MOTEUR MAGNETO-THERMIQUE 4-6.3A, BORNES A VIS	GV2ME10	SCHNEIDER ELECTRIC	1
	CONTACT AUXILIAIRE F DEF.+ F MA/AT	GVAD1010	SCHNEIDER ELECTRIC	1
	ADDITIF FRONTAL F+O	GVAE11	SCHNEIDER ELECTRIC	1
30E01-01	MODULE D'INTERFACE NIM ETHERNET TCP/IP (2 PORTS, COMMUTATEUR INTEGRE), 100Mbit/s	STB NIP 2311	SCHNEIDER ELECTRIC	1
	TERMINAISON DE BUS	STB XMP 1100	SCHNEIDER ELECTRIC	1
30E01-02	MODULE DE DISTRIBUTION D'ALIMENTATION 24VDC "PDM" STANDARD	STB PDT 3100	SCHNEIDER ELECTRIC	1
30E01-03	KIT MODULE D'ENTREES TOR 16E DE BASE 24VDC	STB DDI 3725 KC	SCHNEIDER ELECTRIC	1
30E01-04	KIT MODULE D'ENTREES TOR 16E DE BASE 24VDC	STB DDI 3725 KC	SCHNEIDER ELECTRIC	1
30E01-06	KIT MODULE DE SORTIES TOR 6S DE BASE 24VDC 0.25A	STB DDO 3605 K	SCHNEIDER ELECTRIC	1
31S01	TETE BOUTON POUSSOIR NOIR	ZB4BA2	SCHNEIDER ELECTRIC	1
	CORPS CONTACT NO	ZB4BZ101	SCHNEIDER ELECTRIC	1
32S01	TETE BOUTON POUSSOIR NOIR	ZB4BA2	SCHNEIDER ELECTRIC	1
	CORPS CONTACT NO	ZB4BZ101	SCHNEIDER ELECTRIC	1
32S02	TETE BOUTON POUSSOIR JAUNE	ZB4BA5	SCHNEIDER ELECTRIC	1
	CORPS CONTACT NO	ZB4BZ101	SCHNEIDER ELECTRIC	1
35KA01	RELAIS INDUSTRIEL EMBROCHABLE, MONOSTABLE, 4INV, 24VDC + EMBASE	RMIA4524DC + ZMI4SA	CARLO GAVAZZI	1
35KA02	RELAIS INDUSTRIEL EMBROCHABLE, MONOSTABLE, 4INV, 24VDC + EMBASE	RMIA4524DC + ZMI4SA	CARLO GAVAZZI	1
35KA03	RELAIS INDUSTRIEL EMBROCHABLE, MONOSTABLE, 4INV, 24VDC + EMBASE	RMIA4524DC + ZMI4SA	CARLO GAVAZZI	1
35KA04	RELAIS INDUSTRIEL EMBROCHABLE, MONOSTABLE, 4INV, 24VDC + EMBASE	RMIA4524DC + ZMI4SA	CARLO GAVAZZI	1
35KA05	RELAIS INDUSTRIEL EMBROCHABLE, MONOSTABLE, 4INV, 24VDC + EMBASE	RMIA4524DC + ZMI4SA	CARLO GAVAZZI	1
35KA06	RELAIS INDUSTRIEL EMBROCHABLE, MONOSTABLE, 4INV, 24VDC + EMBASE	RMIA4524DC + ZMI4SA	CARLO GAVAZZI	1
40KA01	RELAIS INDUSTRIEL EMBROCHABLE, MONOSTABLE, 4INV, 24VAC + EMBASE	RMIA4524AC + ZMI4SA	CARLO GAVAZZI	1
40KA02	RELAIS INDUSTRIEL EMBROCHABLE, MONOSTABLE, 4INV, 24VAC + EMBASE	RMIA4524AC + ZMI4SA	CARLO GAVAZZI	1
40KA03	RELAIS INDUSTRIEL EMBROCHABLE, MONOSTABLE, 4INV, 24VAC + EMBASE	RMIA4524AC + ZMI4SA	CARLO GAVAZZI	1
40KA04	RELAIS INDUSTRIEL EMBROCHABLE, MONOSTABLE, 4INV, 24VAC + EMBASE	RMIA4524AC + ZMI4SA	CARLO GAVAZZI	1
40KA05	RELAIS INDUSTRIEL EMBROCHABLE, MONOSTABLE, 4INV, 24VAC + EMBASE	RMIA4524AC + ZMI4SA	CARLO GAVAZZI	1
40KA06	RELAIS INDUSTRIEL EMBROCHABLE, MONOSTABLE, 4INV, 24VAC + EMBASE	RMIA4524AC + ZMI4SA	CARLO GAVAZZI	1
40KM01	CONTACTEUR DE PUISSANCE 9A 1NO+1NF 24V 50/60Hz	LC1D09B7	SCHNEIDER ELECTRIC	1
	BLOC DE CONTACTS AUXILIAIRES 2NO FRONTAL	LADN20	SCHNEIDER ELECTRIC	1
40S01	TETE BOUTON POUSSOIR NOIR	ZB4BA2	SCHNEIDER ELECTRIC	1
	CORPS CONTACT NO	ZB4BZ101	SCHNEIDER ELECTRIC	1
40S02	TETE BOUTON TOURNANT 3 POSITIONS	ZB4BD3	SCHNEIDER ELECTRIC	1
	CORPS CONTACT 2NO	ZB4BZ103	SCHNEIDER ELECTRIC	1
	CONTACT VIS ETRIER 1NO	ZBE101	SCHNEIDER ELECTRIC	1



3, Rue Pierre Curie  
91230 MONTGERON  
Tél. : 01.69.52.47.00 - Fax : 01.69.52.47.01  
e-mail : seguin@automatismes-seguin.fr  
http://www.automatismes-seguin.fr

NOMENCLATURE

CLIENT ET NOM DU DOSSIER / CUSTOMER AND NAME OF FOLDER		INDICE / REVIEW
SAUR		0
Extension dégrilleur CHESSY		
DESSINATEUR DRAWER	K.C.	FOLIO/SHEET 61 / 62
N° AFFAIRE N° PROJECT	160430	
		IGE XAO VARI SERVICE PACK 7A

REPERE	DESIGNATION	REFERENCE	MARQUE	QTE
40S03	TETE BOUTON TOURNANT 3 POSITIONS	ZB4BD3	SCHNEIDER ELECTRIC	1
	CORPS CONTACT 2NO	ZB4BZ103	SCHNEIDER ELECTRIC	1
	CONTACT VIS ETRIER 1NO	ZBE101	SCHNEIDER ELECTRIC	1
40S04	TETE BOUTON POUSSOIR NOIR	ZB4BA2	SCHNEIDER ELECTRIC	1
	CORPS CONTACT NO	ZB4BZ101	SCHNEIDER ELECTRIC	1
40S05	TETE BOUTON POUSSOIR NOIR	ZB4BA2	SCHNEIDER ELECTRIC	1
	CORPS CONTACT NO	ZB4BZ101	SCHNEIDER ELECTRIC	1
41KA01	RELAIS INDUSTRIEL EMBROCHABLE, MONOSTABLE, 4INV, 24VAC + EMBASE	RMIA4524AC + ZMI4SA	CARLO GAVAZZI	1
41KA04	RELAIS INDUSTRIEL EMBROCHABLE, MONOSTABLE, 4INV, 24VAC + EMBASE	RMIA4524AC + ZMI4SA	CARLO GAVAZZI	1
41KM01	CONTACTEUR DE PUISSANCE 9A 1NO+1NF 24V 50/60Hz	LC1D09B7	SCHNEIDER ELECTRIC	1
	BLOC DE CONTACTS AUXILIAIRES 2NO FRONTAL	LADN20	SCHNEIDER ELECTRIC	1
41KM04	CONTACTEUR DE PUISSANCE 9A 1NO+1NF 24V 50/60Hz	LC1D09B7	SCHNEIDER ELECTRIC	1
	BLOC DE CONTACTS AUXILIAIRES 2NO FRONTAL	LADN20	SCHNEIDER ELECTRIC	1
41KM01/41KM02	INVERSEUR 12A 1NO+1NF 24V 50/60Hz	LC2D12B7	SCHNEIDER ELECTRIC	1
	BLOC DE CONTACTS AUXILIAIRES 2NO FRONTAL	LADN20	SCHNEIDER ELECTRIC	2
41S01	TETE BOUTON POUSSOIR NOIR	ZB4BA2	SCHNEIDER ELECTRIC	1
	CORPS CONTACT NO	ZB4BZ101	SCHNEIDER ELECTRIC	1
41S02	TETE BOUTON TOURNANT 3 POSITIONS	ZB4BD3	SCHNEIDER ELECTRIC	1
	CORPS CONTACT 2NO	ZB4BZ103	SCHNEIDER ELECTRIC	1
	CONTACT VIS ETRIER 1NO	ZBE101	SCHNEIDER ELECTRIC	1
41S03	TETE BOUTON TOURNANT 3 POSITIONS	ZB4BD3	SCHNEIDER ELECTRIC	1
	CORPS CONTACT 2NO	ZB4BZ103	SCHNEIDER ELECTRIC	1
	CONTACT VIS ETRIER 1NO	ZBE101	SCHNEIDER ELECTRIC	1
41S04	TETE BOUTON POUSSOIR NOIR	ZB4BA2	SCHNEIDER ELECTRIC	1
	CORPS CONTACT NO	ZB4BZ101	SCHNEIDER ELECTRIC	1
41S05	TETE BOUTON POUSSOIR NOIR	ZB4BA2	SCHNEIDER ELECTRIC	1
	CORPS CONTACT NO	ZB4BZ101	SCHNEIDER ELECTRIC	1
41S06	TETE BOUTON POUSSOIR NOIR	ZB4BA2	SCHNEIDER ELECTRIC	1
	CORPS CONTACT NO	ZB4BZ101	SCHNEIDER ELECTRIC	1
41S07	TETE BOUTON TOURNANT 3 POSITIONS	ZB4BD3	SCHNEIDER ELECTRIC	1
	CORPS CONTACT 2NO	ZB4BZ103	SCHNEIDER ELECTRIC	1
	CONTACT VIS ETRIER 1NO	ZBE101	SCHNEIDER ELECTRIC	1
45H01	VOYANT VERT DEL 24V	XB7EV03BP	SCHNEIDER ELECTRIC	1
45H02	VOYANT ROUGE DEL 24V	XB7EV04BP	SCHNEIDER ELECTRIC	1
45H03	VOYANT VERT DEL 24V	XB7EV03BP	SCHNEIDER ELECTRIC	1
45H04	VOYANT ROUGE DEL 24V	XB7EV04BP	SCHNEIDER ELECTRIC	1
45H05	VOYANT VERT DEL 24V	XB7EV03BP	SCHNEIDER ELECTRIC	1
45H06	VOYANT ROUGE DEL 24V	XB7EV04BP	SCHNEIDER ELECTRIC	1
45H07	VOYANT VERT DEL 24V	XB7EV03BP	SCHNEIDER ELECTRIC	1
45H08	VOYANT ROUGE DEL 24V	XB7EV04BP	SCHNEIDER ELECTRIC	1
45H09	VOYANT VERT DEL 24V	XB7EV03BP	SCHNEIDER ELECTRIC	1
45H10	VOYANT ROUGE DEL 24V	XB7EV04BP	SCHNEIDER ELECTRIC	1



3, Rue Pierre Curie  
91230 MONTGERON  
Tél. : 01.69.52.47.00 - Fax : 01.69.52.47.01  
e-mail : seguin@automatismes-seguin.fr  
http://www.automatismes-seguin.fr

### NOMENCLATURE

CLIENT ET NOM DU DOSSIER / CUSTOMER AND NAME OF FOLDER		INDICE / REVIEW
SAUR		0
Extension dégrilleur CHESSY		
DESSINATEUR DRAWER	K.C.	FOLIO/SHEET 62 / 62
N° AFFAIRE N° PROJECT	160430	
		IGE XAO VARI SERVICE PACK 7A