

13/12/2018	1	Q.D.	RETOUR CHANTIER	F.C.	R.M.
15/11/2018	0	A.C.	RETOUR ESSAIS	F.C.	R.M.
29/06/2018	B	K.C.	MISE A JOUR	F.C.	R.M.
27/06/2018	A	K.C.	PREMIERE EMISSION	F.C.	R.M.
DATE DATE	REV. REV.	DESSINE PAR DRAWN BY	MODIFICATIONS REVISIONS	VERIFIE PAR CHECKED BY	APPROUVE PAR APPROVED BY

SCHEMA ELECTRIQUE ELECTRICAL DRAWING



3, Rue Pierre Curie
91230 MONTGERON
Tél. : 01.69.52.47.00 - Fax : 01.69.52.47.01
e-mail : seguin@automatismes-seguin.fr
<http://www.automatismes-seguin.fr>

PLAN: 180217

REV: 1

CDE:

Ce document est notre propriété. Il ne peut être reproduit et / ou communiqué sans autorisation.
This document is our property. It cannot be reproduced and / or transmitted without authorization.



Armoire surpresseur Esbly Cézanne

LETTRE DE REPERAGE DES ELEMENTS DU SCHEMA

QI	INTERRUPTEUR	PCPI	CONTROLEUR D'ISOLEMENT	KT	RELAIS TEMPORISE	SA	COMMUTATEUR D'AMPEREMETRE
QIG	INTERRUPTEUR GENERAL	TR	TRANSFORMATEUR DE TENSION	KAU	RELAIS ARRET D'URGENCE	SV	COMMUTATEUR DE VOLTMETRE
QD	DISJONCTEUR	TC	TRANSFORMATEUR DE COURANT	UF	VARIATEUR	ECH	RESISTANCE CHAUFFANTE
QDG	DISJONCTEUR GENERAL	U	ONDULEUR, ALIMENTATION	UM	DEMARREUR	ECL	ECLAIRAGE
FP	PARAFONDRE	KIC	INTER CREPUSCULAIRE	S	ORGANE DE COMMANDE	G	BATTERIE
FU	FUSIBLE	KIH	HORLOGE	H	VOYANT, SIRENE	P	INSTRUMENTATION
F	THERMIQUE	KTH	THERMOSTAT	PCH	COMPTEUR HORAIRE	X	PRISE DE COURANT, BORNIER
QF	SECTIONNEUR FUSIBLE	KM	CONTACTEUR	PA	AMPEREMETRE	E	MATERIELS AUTRES
PF	CONTROLEUR DE PHASE	KA	RELAIS	PV	VOLTMETRE	KTL	TELERUPTEUR

LETTER CODES FOR ITEMS DESIGNATION ON THE DRAWING

QI	SWITCH	PCPI	INSULATION CONTROLLER	KT	TEMPORIZES RELAY	SA	AMPEREMETER SWITCH
QIG	GENERAL SWITCH	TR	TENSION TRANSFORMER	KAU	EMERGENCY STOP RELAY	SV	VOLTMETER SWITCH
QD	BREAKER	TC	CURRENT TRANSFORMER	UF	VELOCITY VARIATOR	ECL	LIGHT
QDG	GENERAL BREAKER	U	INVERTER, SUPPLY	UM	MOTOR STARTER	ECH	HEATER
FP	LIGHTNING PROTECTOR	KIC	DIMMER	S	CONTROL UNIT	G	BATTERY
FU	FUSE	KIH	CLOCK	H	INDICATOR	P	INSTRUMENTATION
F	THERMAL RELAY	KTH	THERMOSTAT	PCH	TIMER	X	SOCKET, TERMINAL BLOCK
QF	DISCONNECTING SWITCH	KM	CONTACTOR	PA	AMPEREMETER	E	OTHER EQUIPMENTS
PF	PHASE CONTROLLER	KA	RELAY	PV	VOLTMETER	KTL	TELEBREAKER

COULEURS DE FILS

TRI 400V: <= 6 mm2 Noir Rouge Brun
> 6 mm2 Noir Bagué Noir Rouge Brun

NEUTRE: Bleu Clair

230VAC: Rouge avec Commun Bobines Blanc (*)

230VAC ONDULE: Neutre Bleu Clair Bagué Orange
Phase Noir Bagué Orange

110VAC: Noir avec Commun Bobines Blanc (*)

24VAC: Violet avec Commun Bobines Blanc (*)

24VDC: Bleu Foncé avec Commun Bobines Blanc (*)

48VAC: Violet avec Commun Bobines Blanc (*)

48VDC: Bleu Foncé avec Commun Bobines Blanc (*)

REPORTS: Orange

TERRE: Vert/Jaune

ANALOGIQUE: Une Paire + Brun - Blanc
Unifilaire Blanc

TENSION EXTERNE PERMANENTE INTER GENERAL OUVERT: Orange

ATTENTION

Si plusieurs tensions de télécommande, alors prendre uniquement le 230VAC avec Commun Bobines Blanc

(*) Si Télécommande

WIRE COLOR

TRI 400V: <= 6 mm2 Black Red Brown
> 6 mm2 Black with Ring Black Red Brown

NEUTRE: Light Blue

230VAC: Red with Spods Common White (*)

230VAC UPS: Neutre Light Blue with Ring Orange
Phase Black with Ring Orange

110VAC: Black with Spods Common White (*)

24VAC: Purple with Spods Common White (*)

24VDC: Dark Bleu with Spods Common White (*)

48VAC: Purple with Spods Common White (*)

48VDC: Dark Bleu with Spods Common White (*)

REPORTS: Orange

GROUND: Green/Yellow

ANALOGICAL: One Pair + Brown - White
Unifilar White

PERMANENTLY EXTERNAL POWER GENERAL BREAKER OPEN: Orange

CAUTION

If There are Several Tensions of Command Then to take Only the 230VAC with Spods Common White

(*) If Command

TYPE DE RELAIS ET DE CONTACT DANS LE SCHEMA

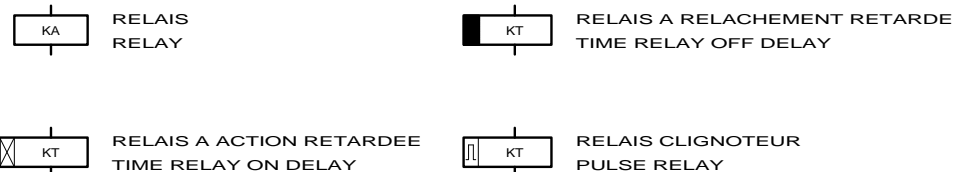

RELAY AND CONTACT TYPE IN THE DRAWING

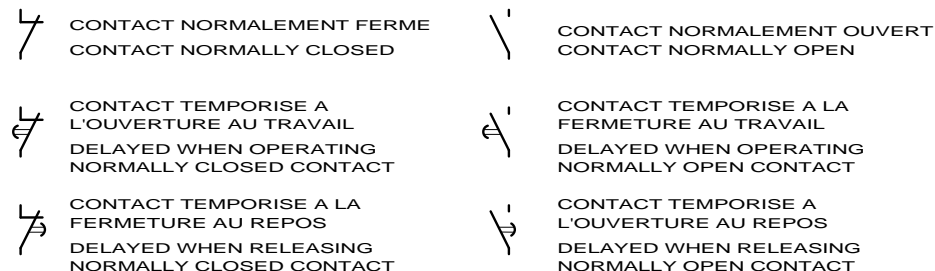

LE SCHEMA EST REPRESENTÉ HORS TENSION ET GENERATEUR HORS SERVICE

THE DRAWING IS SHOWN OUT OF VOLTAGE AND WITH GENERATOR OUT OF SERVICE



3, Rue Pierre Curie
91230 MONTGERON
Tél. : 01.69.52.47.00 - Fax : 01.69.52.47.01
e-mail : seguin@automatismes-seguin.fr
http://www.automatismes-seguin.fr

LEGENDE DU SCHEMA ELECTRIQUE

CLIENT ET NOM DU DOSSIER / CUSTOMER AND NAME OF FOLDER		INDICE / REVIEW
SAUR		0
Armoire surpresseur Esbly Cézanne		
DESSINATEUR DRAWER	K.C.	IGE XAO
N° AFFAIRE N° PROJECT	180217	FOLIO/SHEET 03/04
		VARS SERVICE PACK 4 - (L84C)

CODE DU REPERAGE

LETTER CODE

1/ DES APPAREILS DANS LES ARMOIRES
APPARATUS IN THE CABINETS



52 KA 01

N° D'ORDRE DANS LE FOLIO D'ORIGINE
ORDER NUMBER ON ORIGINAL SHEET

LETTRE DE REPERAGE
LETTER CODES FOR ITEM

N° DU FOLIO D'ORIGINE
ORIGINAL SHEET NUMBER

2/ DES FILS DE CABLAGE
WIRING

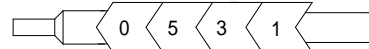

N° DU FOLIO D'ORIGINE
ORIGINAL SHEET NUMBER

N° DU FIL DANS LE FOLIO D'ORIGINE
NUMBER OF THE WIRE ON ORIGINAL SHEET

3/ REPORT DES CONTACTS DANS LE SCHEMA
CONTACT REPORT IN THE DRAWING

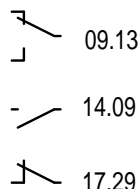

17.29

N° DE LA COLONNE OU EST UTILISE LE CONTACT
COLUMN NUMBER WHERE THE CONTACT IS USED

N° DU FOLIO OU EST UTILISE LE CONTACT
SHEET NUMBER WHERE THE CONTACT IS USED

4/ REPRESENTATION DES BORNES ET BORNIERES DANS LE SCHEMA
BINDINGS SCREWS VIEW IN THE DRAWING



N° D'ORDRE (SI NECESSAIRE)
ORDER NUMBER (IF NECESSARY)

NATURE DU BORNIER
NATURE OF TERMINAL BLOCK

A : ALIMENTATION
P : PUISSANCE
T : TELECOMMANDE
M : MESURE
R : REPORTS



LE SCHEMA EST REPRESENTE HORS TENSION ET GENERATEUR HORS SERVICE

THE DRAWING IS SHOWN OUT OF VOLTAGE AND WITH GENERATOR OUT OF SERVICE



3, Rue Pierre Curie
91230 MONTGERON
Tél. : 01.69.52.47.00 - Fax : 01.69.52.47.01
e-mail : seguin@automatismes-seguin.fr
http://www.automatismes-seguin.fr

LEGENDE DU SCHEMA ELECTRIQUE

CLIENT ET NOM DU DOSSIER / CUSTOMER AND NAME OF FOLDER		INDICE / REVIEW
SAUR		0
Armoire surpresseur Esbly Cézanne		
DESSINATEUR DRAWER	K.C.	FOLIO/SHEET 04 / 05
N° AFFAIRE N° PROJECT	180217	
		IGE XAO VAR3 SERVICE PACK 4 - (A,B,C)

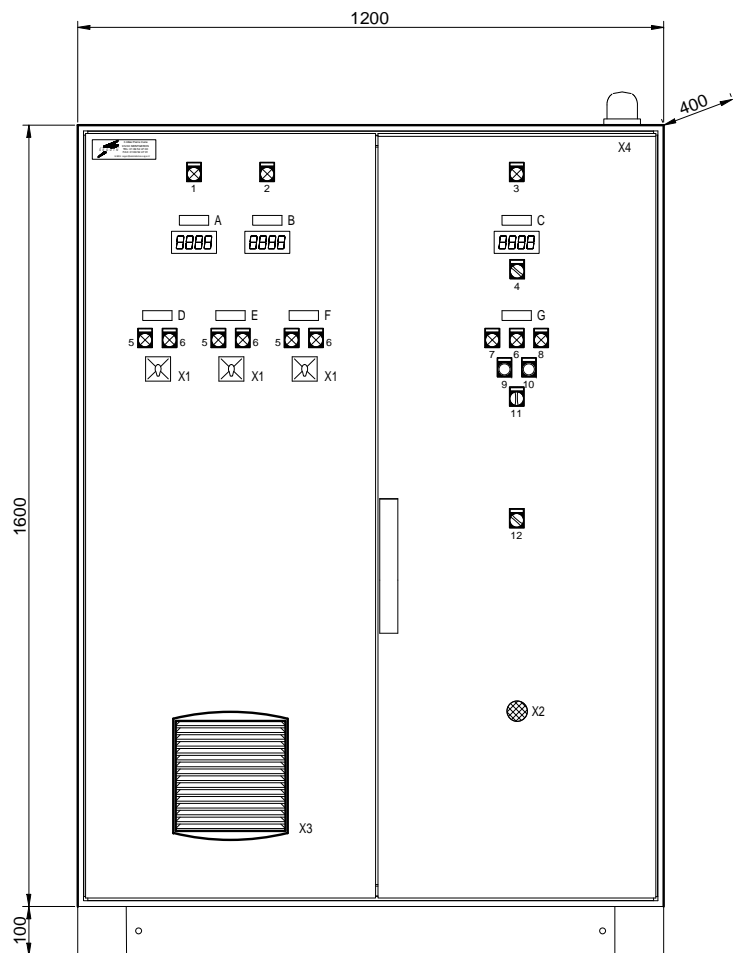

ETIQUETTES 100x30

- AA- VILLERS
- AB- DOULEVANT

ETIQUETTES 60x20

- A- MESURE DE PRESSION AVAL
- B- MESURE DE NIVEAU RESERVOIR
- C- MESURE DE PRESSION DEGRADE
- D- POMPE 1
- E- POME 2
- F- POMPE 3
- G- VANNE

ETIQUETTES SCHNEIDER

- 1- MANQUE D'EAU
- 2- INONDATION
- 3- PRESENCE TENSION
- 4- DEGRADE
- 5- MARCHE
- 6- DEFAULT
- 7- OUVERTE
- 8- FERMEE
- 9- OUVERTURE
- 10- FERMETURE
- 11- AUTO / 0 / MAIN
- 12- REARMEMENT

DIVERS

- X1- COMMUTATEUR 4 POSITION
- X2- SIRENE
- X3- VENTILATEUR
- X4- GYROPHARE



3, Rue Pierre Curie
91230 MONTGERON
Tél. : 01.69.52.47.00 - Fax : 01.69.52.47.01
e-mail : seguin@automatismes-seguin.fr
http://www.automatismes-seguin.fr

IMPLANTATION EXTERNE

CLIENT ET NOM DU DOSSIER / CUSTOMER AND NAME OF FOLDER		INDICE / REVIEW
SAUR		0
Armoire surpresseur Esbly Cézanne		
DESSINATEUR DRAWER	K.C.	FOLIO/SHEET 05 / 10
N° AFFAIRE N° PROJECT	180217	
		IGE XAO VAR3 SERVICE PACK 4 - (A,B,C)

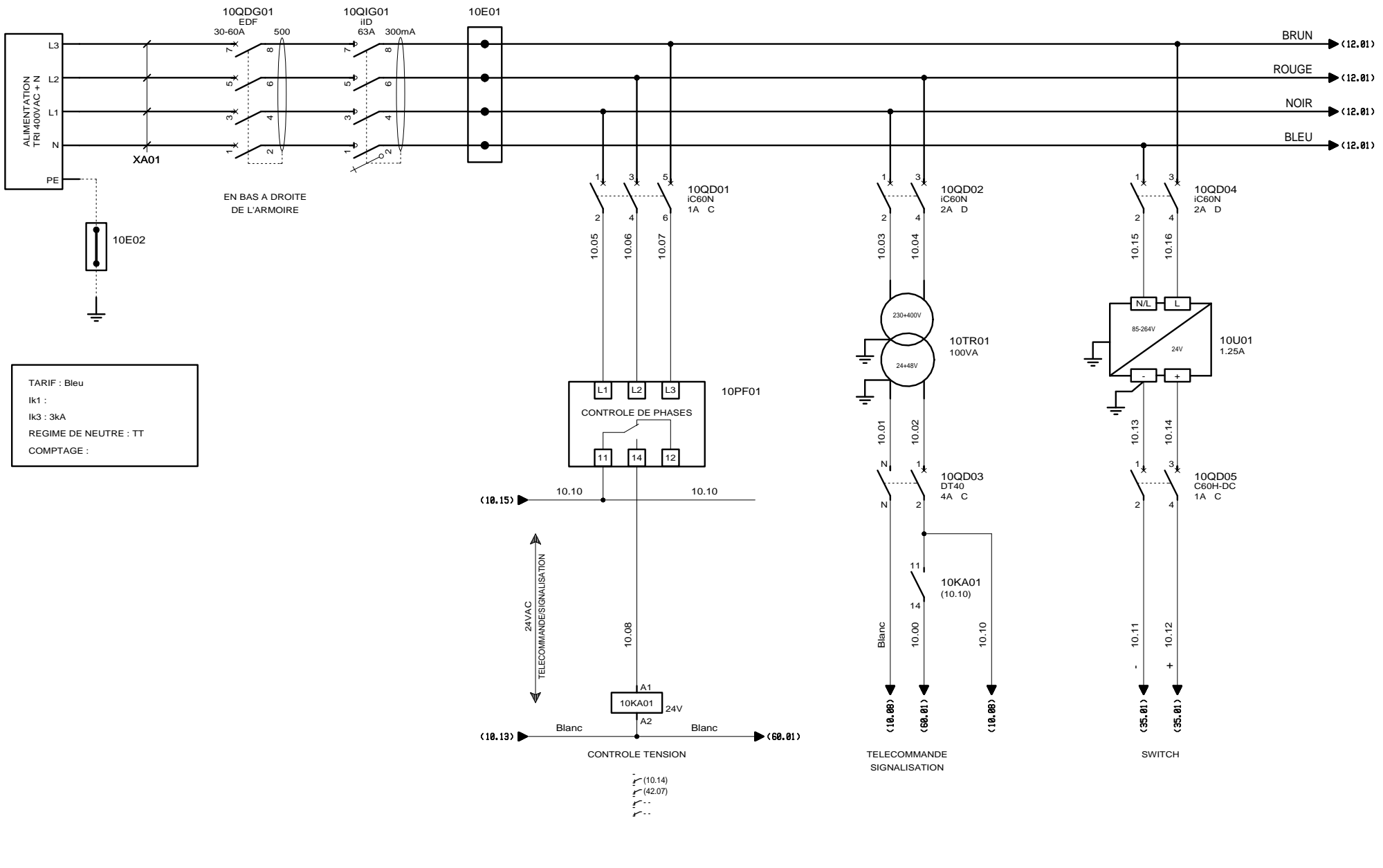

ARRIVEE GENERALE

CLIENT ET NOM DU DOSSIER / CUSTOMER AND NAME OF FOLDER		INDICE / REVIEW
SAUR		0
Armoire surpresseur Esbly Cézanne		
DESSINATEUR / DRAWER	K.C.	FOLIO/SHEET 10 / 12
N° AFFAIRE / N° PROJECT	180217	
VARS SERVICE PACK 4 - (4.84C)		

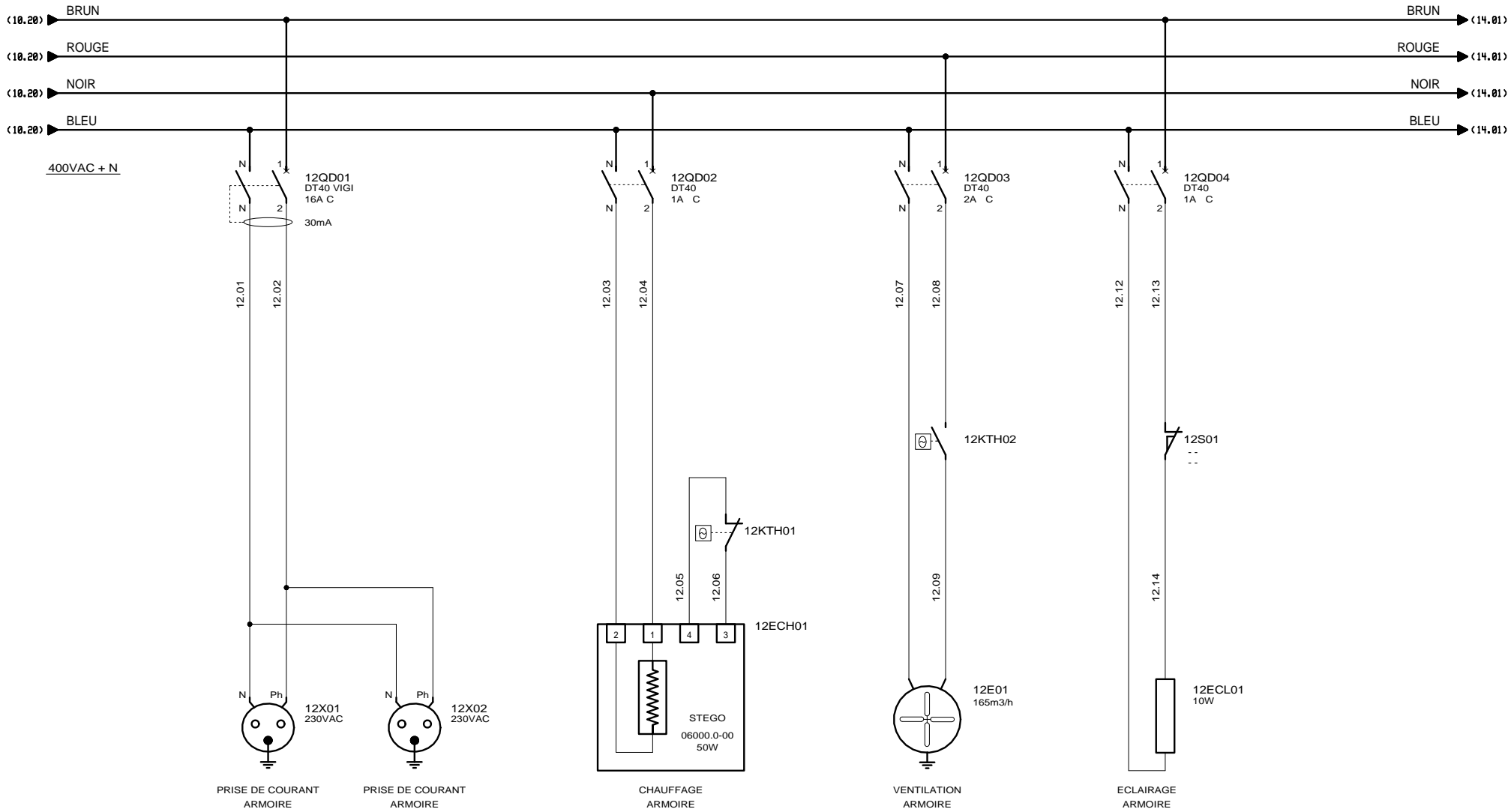

**DISTRIBUTION 400VAC + N
 UTILITES**

CLIENT ET NOM DU DOSSIER / CUSTOMER AND NAME OF FOLDER		INDICE / REVIEW
SAUR		0
Armoire surpresseur Esbly Cézanne		
DESSINATEUR / DRAWER	K.C.	FOLIO/SHEET 12 / 14
N° AFFAIRE / N° PROJECT	180217	
VARS SERVICE PACK 4 - (A.84C)		

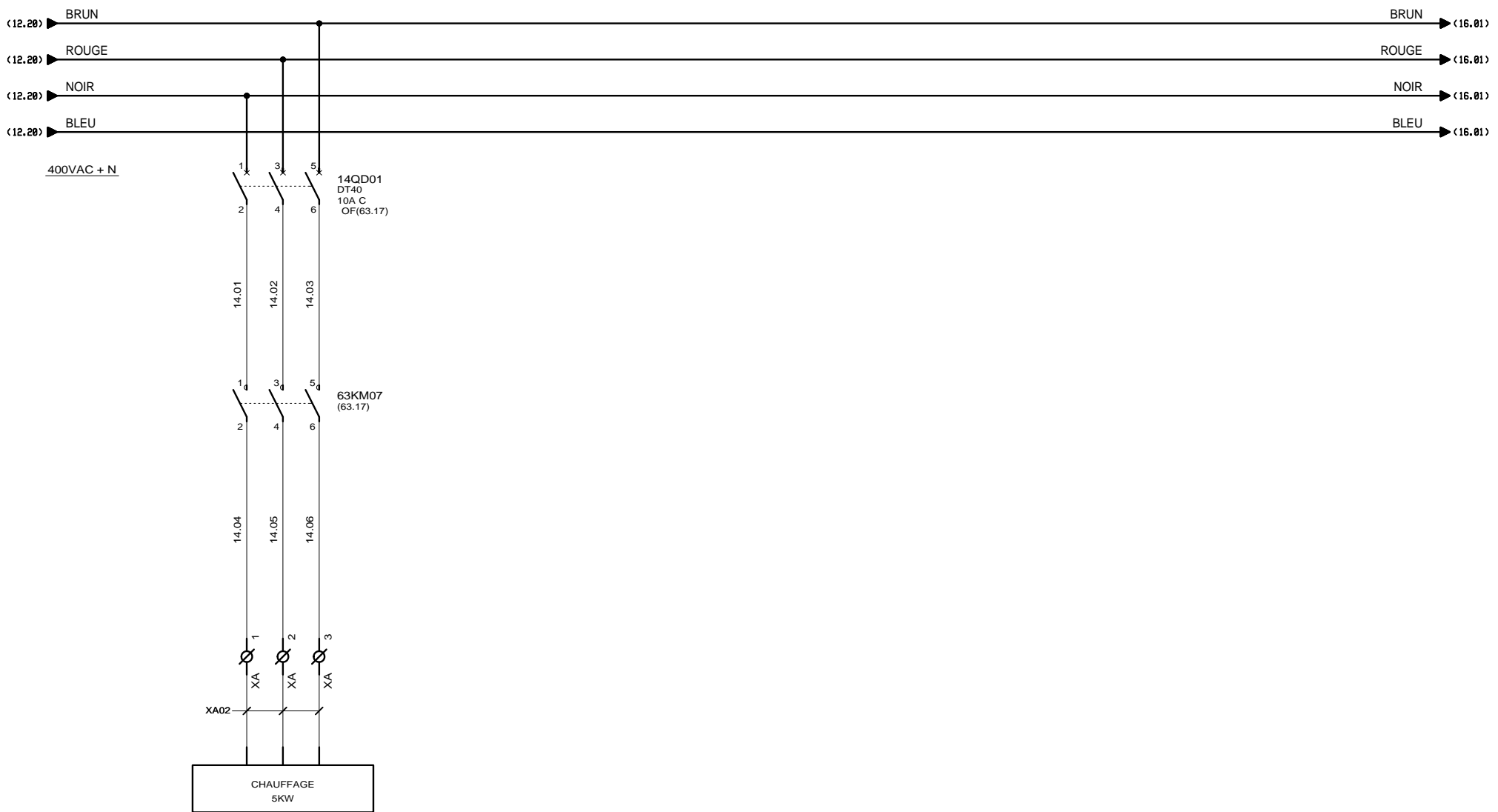

 3, Rue Pierre Curie
 91230 MONTGERON
 Tél. : 01.69.52.47.00 - Fax : 01.69.52.47.01
 e-mail : seguin@automatismes-seguin.fr
 http://www.automatismes-seguin.fr

DISTRIBUTION 400VAC + N

CLIENT ET NOM DU DOSSIER / CUSTOMER AND NAME OF FOLDER		INDICE / REVIEW
SAUR		0
Armoire surpresseur Esbly Cézanne		
DESSINATEUR DRAWER	K.C.	FOLIO/SHEET 14 / 16
N° AFFAIRE N° PROJECT	180217	
		IGE XAO VAR3 SERVICE PACK 4 - (4.843)

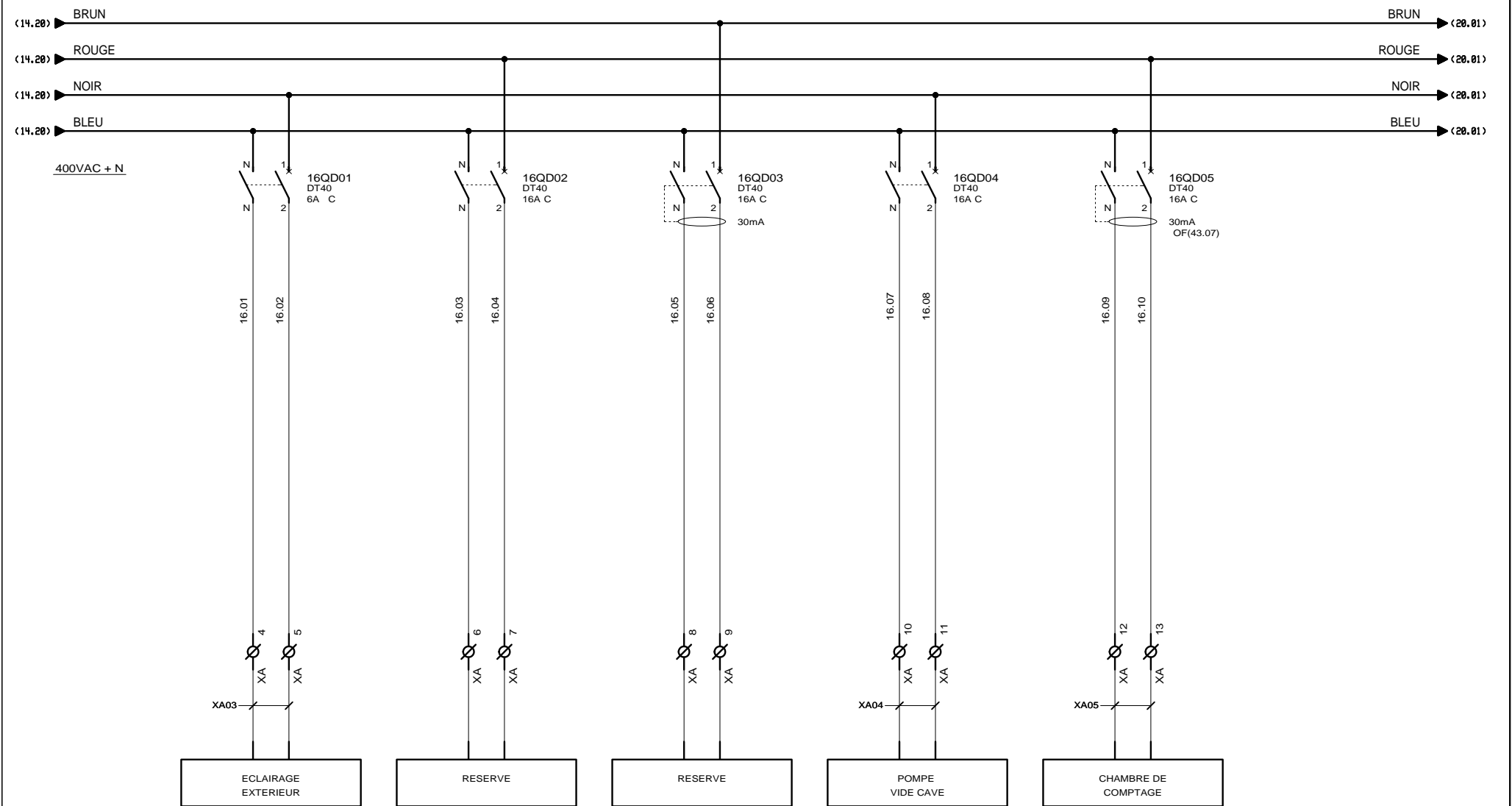

DISTRIBUTION 400VAC + N

CLIENT ET NOM DU DOSSIER / CUSTOMER AND NAME OF FOLDER		INDICE / REVIEW
SAUR		0
Armoire surpresseur Esbly Cézanne		
DESSINATEUR / DRAWER	K.C.	FOLIO/SHEET 16 / 20
N° AFFAIRE / N° PROJECT	180217	
IGE-XAO		VARS SERVICE PACK 4 - (4.843)

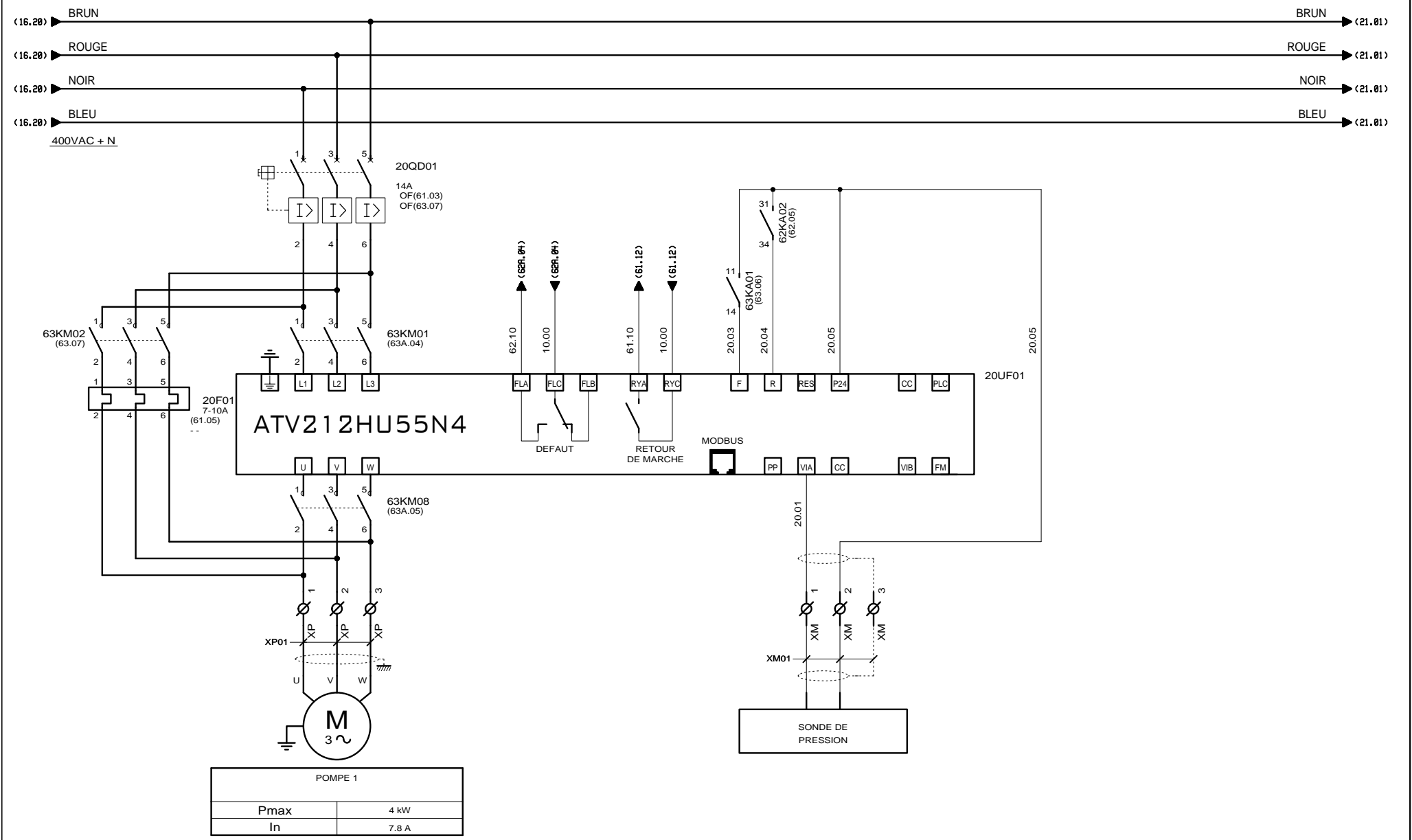

POMPE 1	
Pmax	4 kW
In	7.8 A

AUTOMATISMES SEGUIN
 Systeme Qualité
 3, Rue Pierre Curie
 91230 MONTGERON
 Tél. : 01.69.52.47.00 - Fax : 01.69.52.47.01
 e-mail : seguin@automatismes-seguin.fr
 http://www.automatismes-seguin.fr

PUISSANCE POMPE 1

CLIENT ET NOM DU DOSSIER / CUSTOMER AND NAME OF FOLDER		INDICE / REVIEW
SAUR		1
Armoire surpresseur Esbly Cézanne		
DESSINATEUR / DRAWER	K.C.	FOLIO/SHEET 20 / 21
N° AFFAIRE / N° PROJECT	180217	
VARS SERVICE PACK 4 - (L84C)		

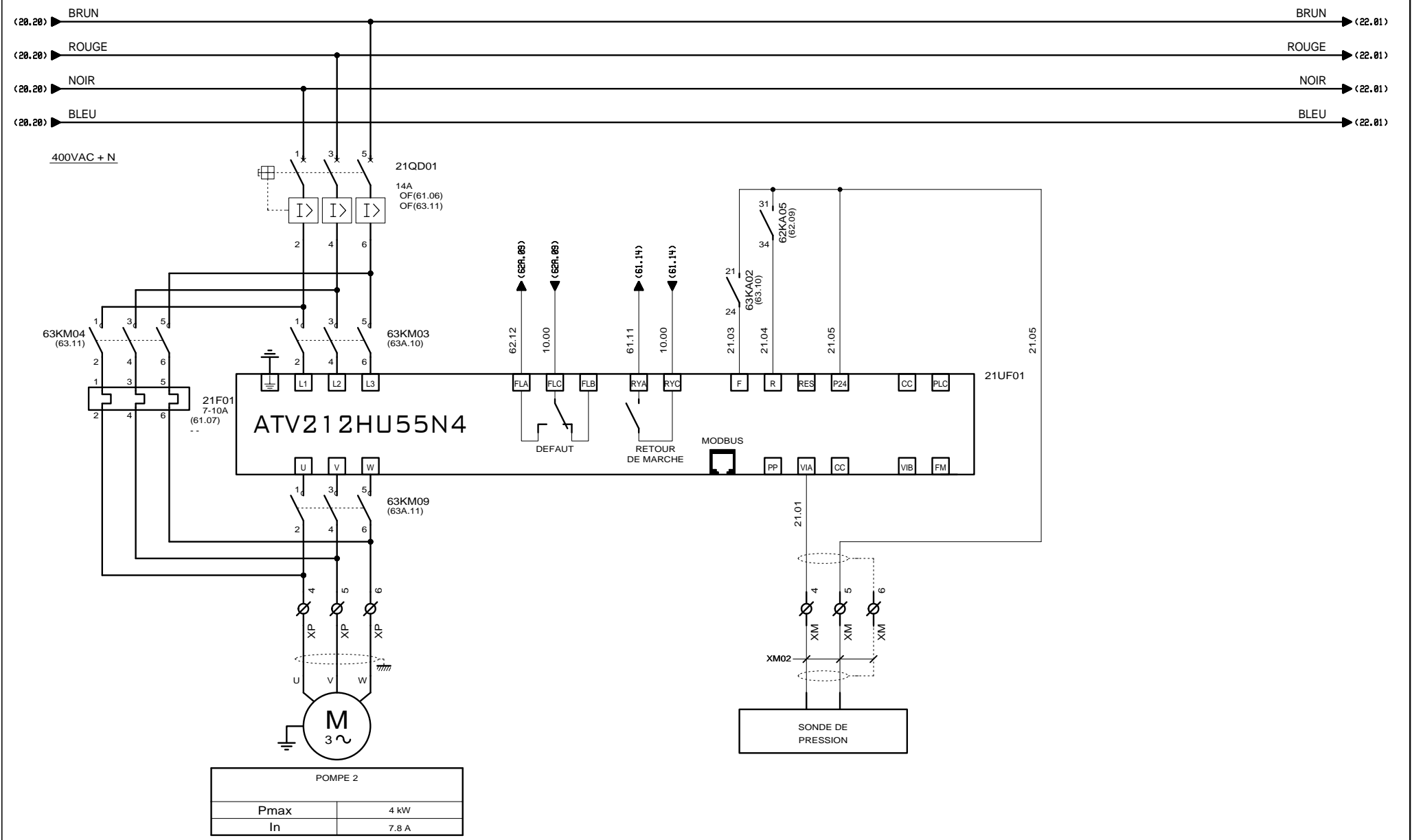



POMPE 2	
Pmax	4 kW
In	7.8 A

AUTOMATISMES SEGUIN
 Systeme Qualité
 3, Rue Pierre Curie
 91230 MONTGERON
 Tél. : 01.69.52.47.00 - Fax : 01.69.52.47.01
 e-mail : seguin@automatismes-seguin.fr
 http://www.automatismes-seguin.fr

PUISSANCE POMPE 2

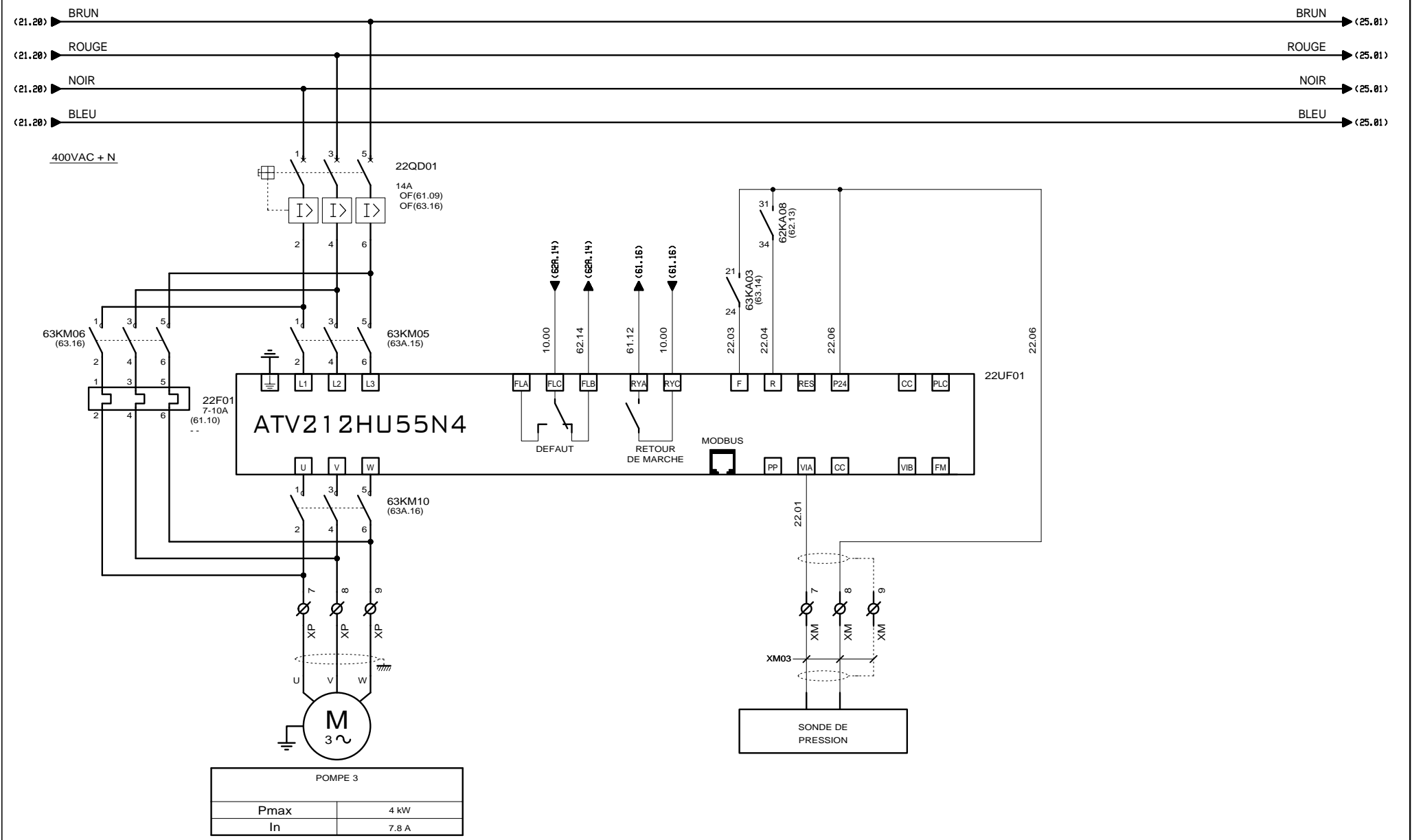
CLIENT ET NOM DU DOSSIER / CUSTOMER AND NAME OF FOLDER		INDICE / REVIEW
SAUR		1
Armoire surpresseur Esbly Cézanne		
DESSINATEUR / DRAWER	K.C.	FOLIO/SHEET 21/22
N° AFFAIRE / N° PROJECT	180217	
VARS SERVICE PACK 4 - (4.843)		



 3, Rue Pierre Curie
 91230 MONTGERON
 Tél. : 01.69.52.47.00 - Fax : 01.69.52.47.01
 e-mail : seguin@automatismes-seguin.fr
 http://www.automatismes-seguin.fr

PUISSANCE POMPE 3

CLIENT ET NOM DU DOSSIER / CUSTOMER AND NAME OF FOLDER		INDICE / REVIEW
SAUR		1
Armoire surpresseur Esbly Cézanne		
DESSINATEUR / DRAWER	K.C.	FOLIO/SHEET 22 / 23
N° AFFAIRE / N° PROJECT	180217	
VARS SERVICE PACK 4 - (L84C)		

Code	Libellé long	Valeur actuelle	Valeur par défaut
FM	Etalonnage AO	311	145
FMOd	Sélection ref. freq.	3 - Référence IHM	1 - Source ref VIA
F201	Réf VIA point 1	20 %	0 %
F331	Oiling start speed	70.0 Hz	50.0 Hz
F360	Activation PID	1 - PID par VIA	0 - Pas de PID
F405	Motor rated capacity	5.50 kW	0.58 kW
F415	Courant nom. mot.	7.8 A	11.9 A
F470	Polarisation VIA	134	128
F471	Gain VIA	103	148
F472	Polarisation VIB	134	128
F473	Gain VIB	101	148
F702	Affichage fréq. pers.	0.32	0.00
F710	Aff. paramètre	6 - Ref. vit. int.	0 - Fréquence moteur
F605	Perte phase mot	0 - Inactif	3 - Régime établi
F633	Perte VIA	1 %	0 %



3, Rue Pierre Curie
91230 MONTGERON
Tél. : 01.69.52.47.00 - Fax : 01.69.52.47.01
e-mail : seguin@automatismes-seguin.fr
http://www.automatismes-seguin.fr

PARAMETRES VARIATEURS

CLIENT ET NOM DU DOSSIER / CUSTOMER AND NAME OF FOLDER		INDICE / REVIEW
SAUR Armoire surpresseur Esbly Cézanne		1
DESSINATEUR DRAWER	K.C.	FOLIO/SHEET 23 / 25
N° AFFAIRE N° PROJECT	180217	
		IGE-XAO VAR3 SERVICE PACK 4 - (4.84)

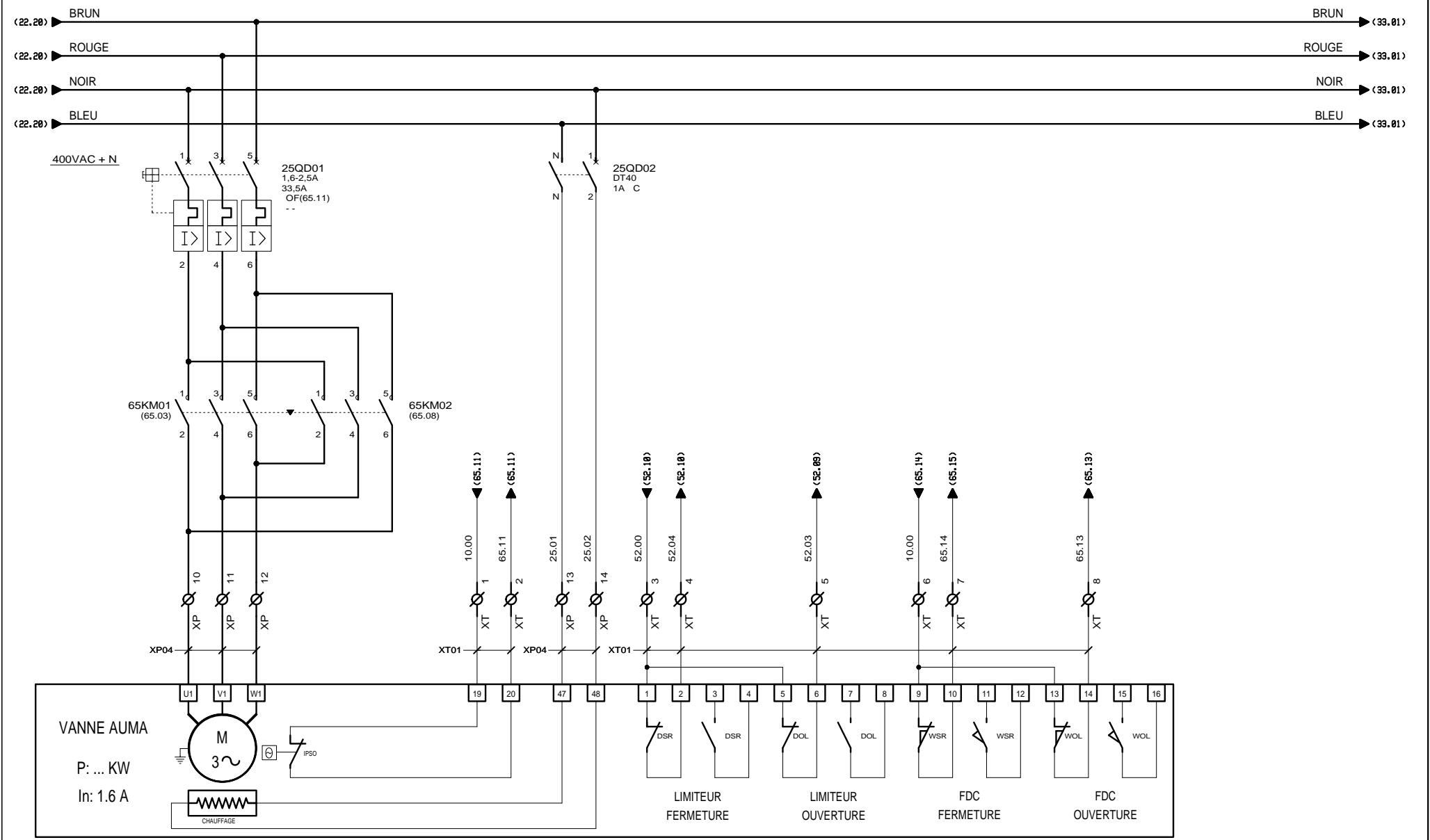

AUTOMATISMES SEGUIN
Systeme Qualité

3, Rue Pierre Curie
91230 MONTGERON
Tél. : 01.69.52.47.00 - Fax : 01.69.52.47.01
e-mail : seguin@automatismes-seguin.fr
http://www.automatismes-seguin.fr

PUISSANCE VANNE

CLIENT ET NOM DU DOSSIER / CUSTOMER AND NAME OF FOLDER		INDICE / REVIEW
SAUR		0
Armoire surpresseur Esbly Cézanne		
DESSINATEUR DRAWER	K.C.	FOLIO/SHEET 25 / 30
N° AFFAIRE N° PROJECT	180217	
VARS SERVICE PACK 4 - (4.84C)		

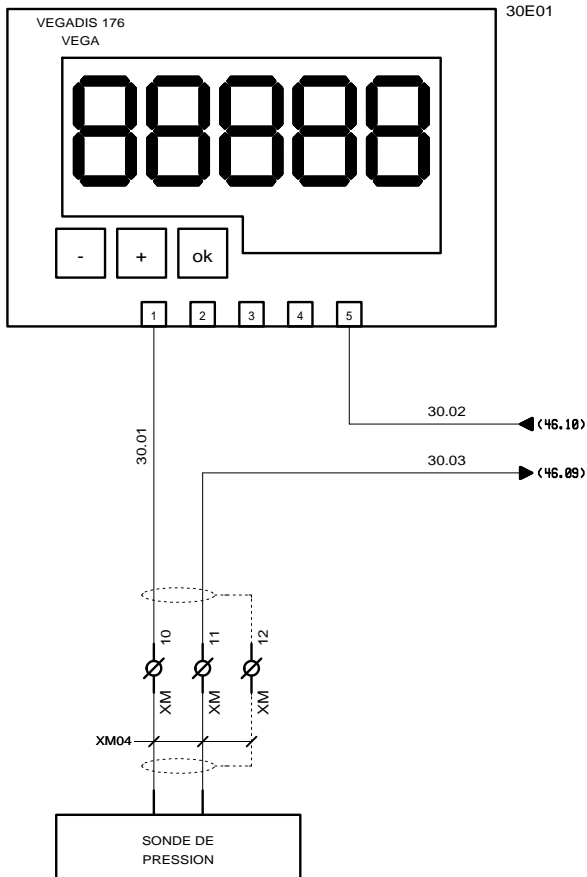

3, Rue Pierre Curie
 91230 MONTGERON
 Tél. : 01.69.52.47.00 - Fax : 01.69.52.47.01
 e-mail : seguin@automatismes-seguin.fr
 http://www.automatismes-seguin.fr

MESURE DE PRESSION AVAL

CLIENT ET NOM DU DOSSIER / CUSTOMER AND NAME OF FOLDER		INDICE / REVIEW
SAUR Armoire surpresseur Esbly Cézanne		0
DESSINATEUR DRAWER	K.C.	FOLIO/SHEET 30/31
N° AFFAIRE N° PROJECT	180217	
		IGE XAO VAR3 SERVICE PACK 4 - (4.843)

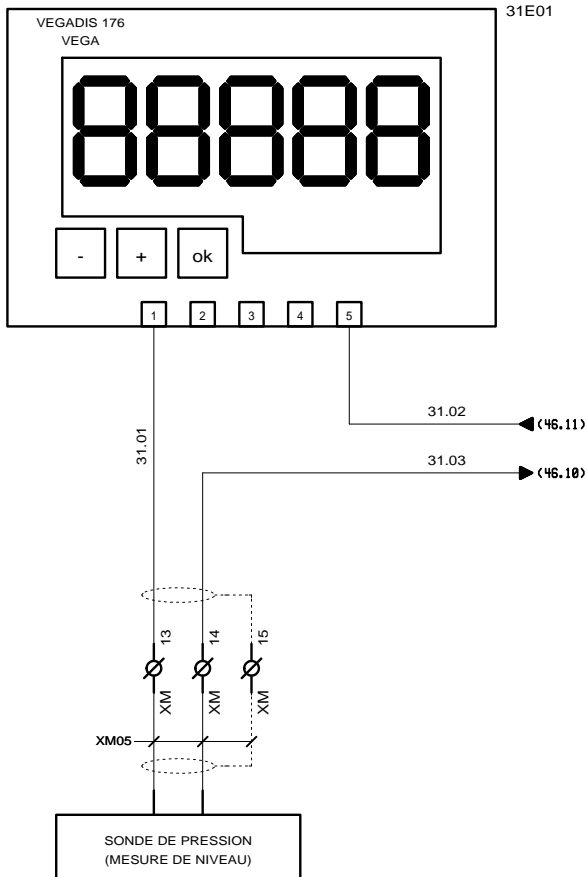

3, Rue Pierre Curie
91230 MONTGERON
Tél. : 01.69.52.47.00 - Fax : 01.69.52.47.01
e-mail : seguin@automatismes-seguin.fr
<http://www.automatismes-seguin.fr>

MESURE DE NIVEAU RESERVOIR

CLIENT ET NOM DU DOSSIER / CUSTOMER AND NAME OF FOLDER		INDICE / REVIEW
SAUR Armoire surpresseur Esbly Cézanne		0
DESSINATEUR DRAWER	K.C.	FOLIO/SHEET 31 / 33
N° AFFAIRE N° PROJECT	180217	
		IGE XAO VAR3 SERVICE PACK 4 - (4.843)

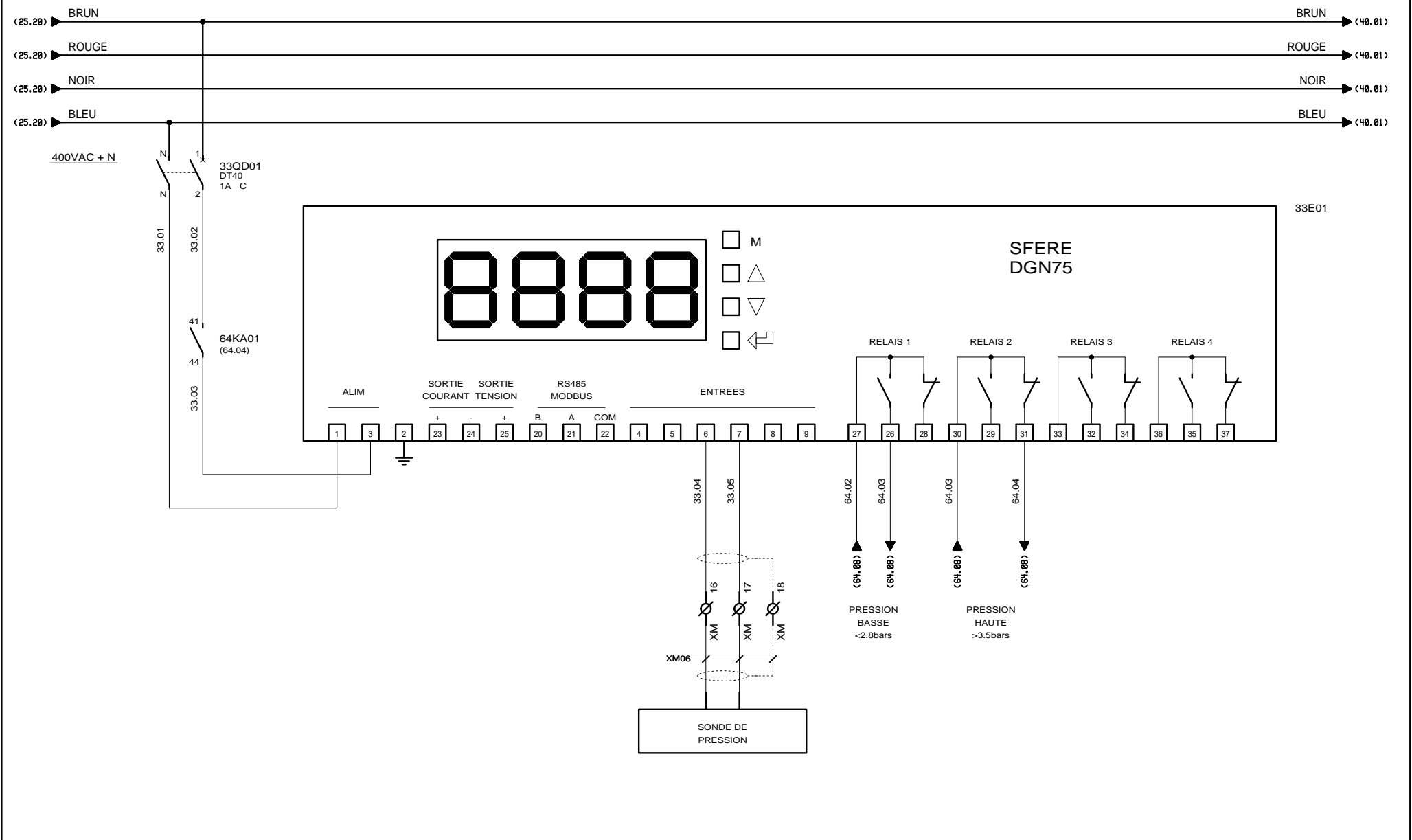

 3, Rue Pierre Curie
 91230 MONTGERON
 Tél. : 01.69.52.47.00 - Fax : 01.69.52.47.01
 e-mail : seguin@automatismes-seguin.fr
 http://www.automatismes-seguin.fr

MESURE DE PRESSION DEGRADE

CLIENT ET NOM DU DOSSIER / CUSTOMER AND NAME OF FOLDER		INDICE / REVIEW
SAUR		0
Armoire surpresseur Esbly Cézanne		
DESSINATEUR DRAWER	K.C.	FOLIO/SHEET 33 / 35
N° AFFAIRE N° PROJECT	180217	
		VARS SERVICE PACK 4 - (4.84C)

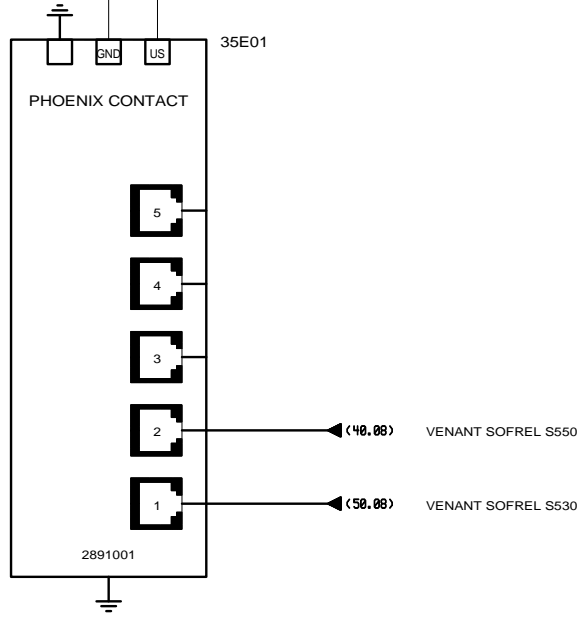
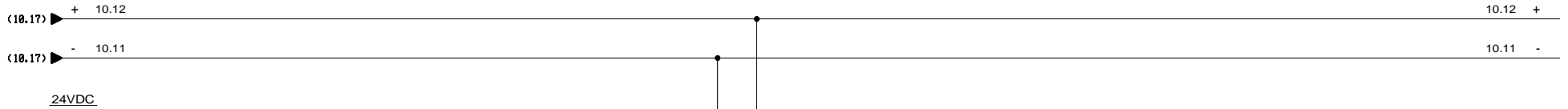

AUTOMATISMES SEGUIN
 Systeme Qualité

3, Rue Pierre Curie
 91230 MONTGERON
 Tél. : 01.69.52.47.00 - Fax : 01.69.52.47.01
 e-mail : seguin@automatismes-seguin.fr
 http://www.automatismes-seguin.fr

SWITCH RESEAU

CLIENT ET NOM DU DOSSIER / CUSTOMER AND NAME OF FOLDER		INDICE / REVIEW
SAUR Armoire surpresseur Esbly Cézanne		0
DESSINATEUR DRAWER	K.C.	IGE XAO VAR3 SERVICE PACK 4 - (4.843)
N° AFFAIRE N° PROJECT	180217	
FOLIO/SHEET		35 / 40

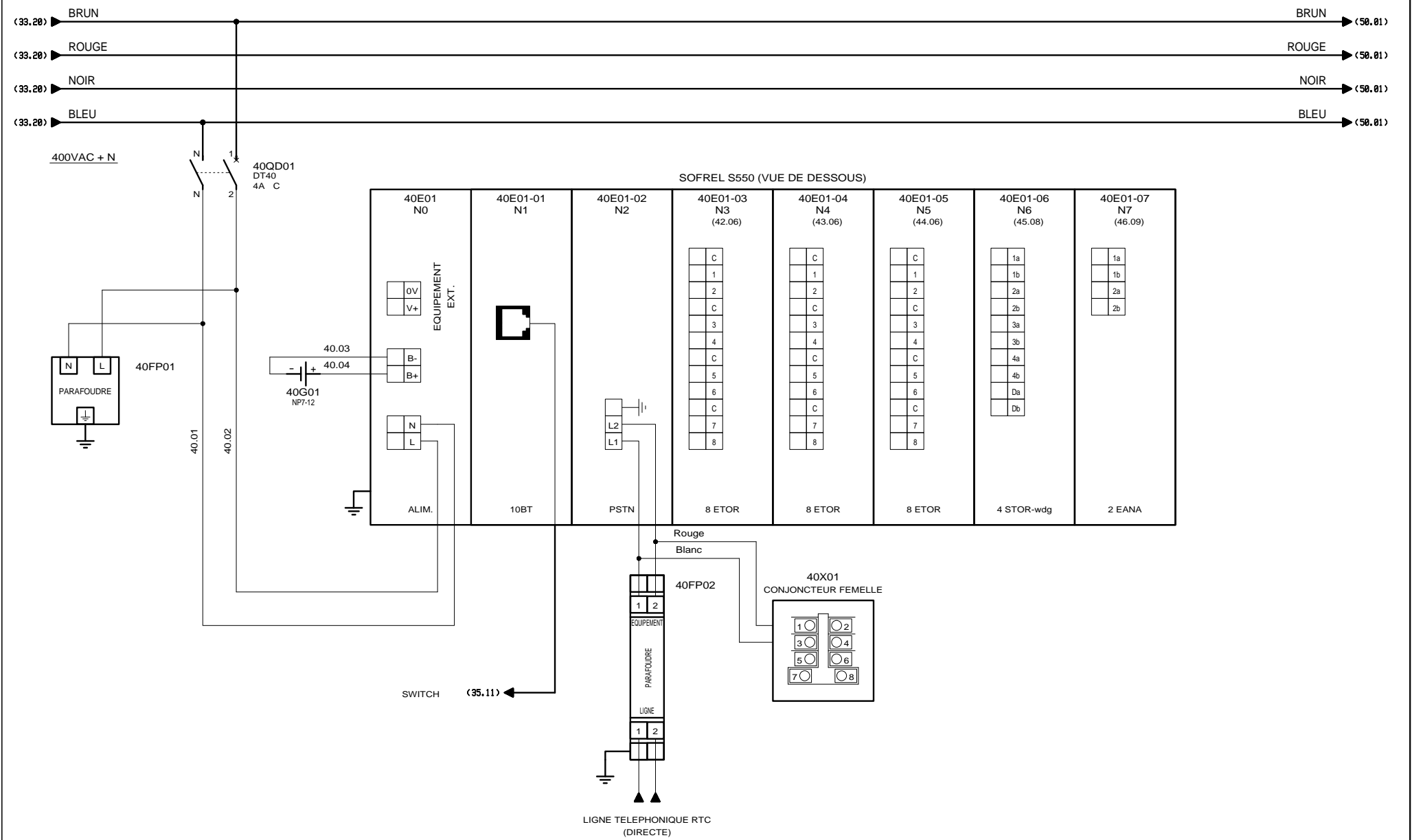

ALIMENTATION SOFREL S550

CLIENT ET NOM DU DOSSIER / CUSTOMER AND NAME OF FOLDER		INDICE / REVIEW
SAUR		0
Armoire surpresseur Esbly Cézanne		
DESSINATEUR / DRAWER	K.C.	FOLIO/SHEET 40 / 42
N° AFFAIRE / N° PROJECT	180217	
		IGE XAO VAR3 SERVICE PACK 4 - (4.84C)

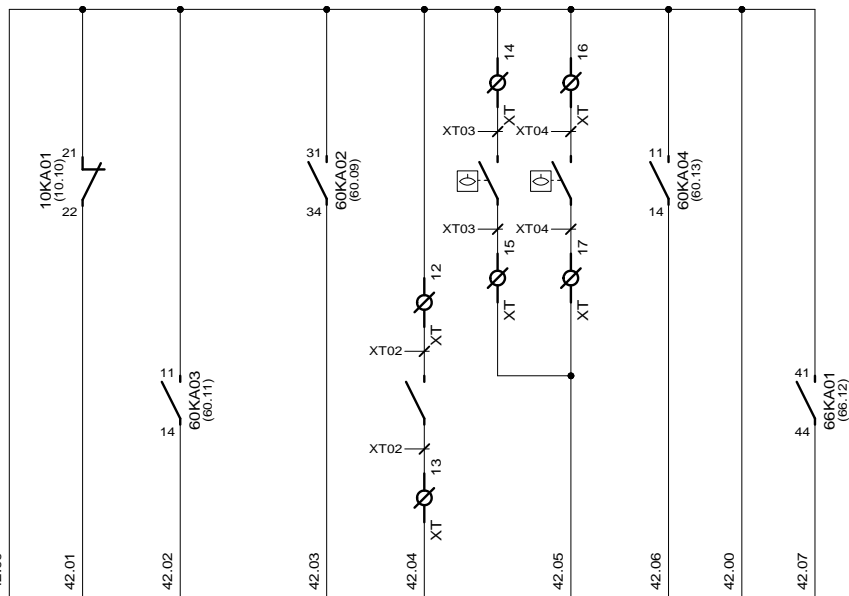

BORNIER	C	1	2	C	3	4	C	5	6	C	7	8
VOIES		1	2		3	4		5	6		7	8
DESIGNATION		PRESENCE TENSION	MANQUE D'EAU	(COMMUN VOIES 3 ET 4)	MANQUE PRESSION	MANQUE D'AIR ANTI BELIER	(COMMUN VOIES 5 ET 6)	TROP PLEIN CUVES	INONDATION	(COMMUN VOIES 7 ET 8)	ACCES AUTORISE	
CARTE 8 ETOR SOFREL S550												

40E01-03
(40.10)



3, Rue Pierre Curie
91230 MONTGERON
Tél. : 01.69.52.47.00 - Fax : 01.69.52.47.01
e-mail : seguin@automatismes-seguin.fr
http://www.automatismes-seguin.fr

CARTE 8 ENTREES TOR EMPLACEMENT 3

CLIENT ET NOM DU DOSSIER / CUSTOMER AND NAME OF FOLDER		INDICE / REVIEW
SAUR Armoire surpresseur Esbly Cézanne		0
DESSINATEUR DRAWER	K.C.	FOLIO/SHEET 42 / 43
N° AFFAIRE N° PROJECT	180217	
		VARS SERVICE PACK 4 - (A.843)

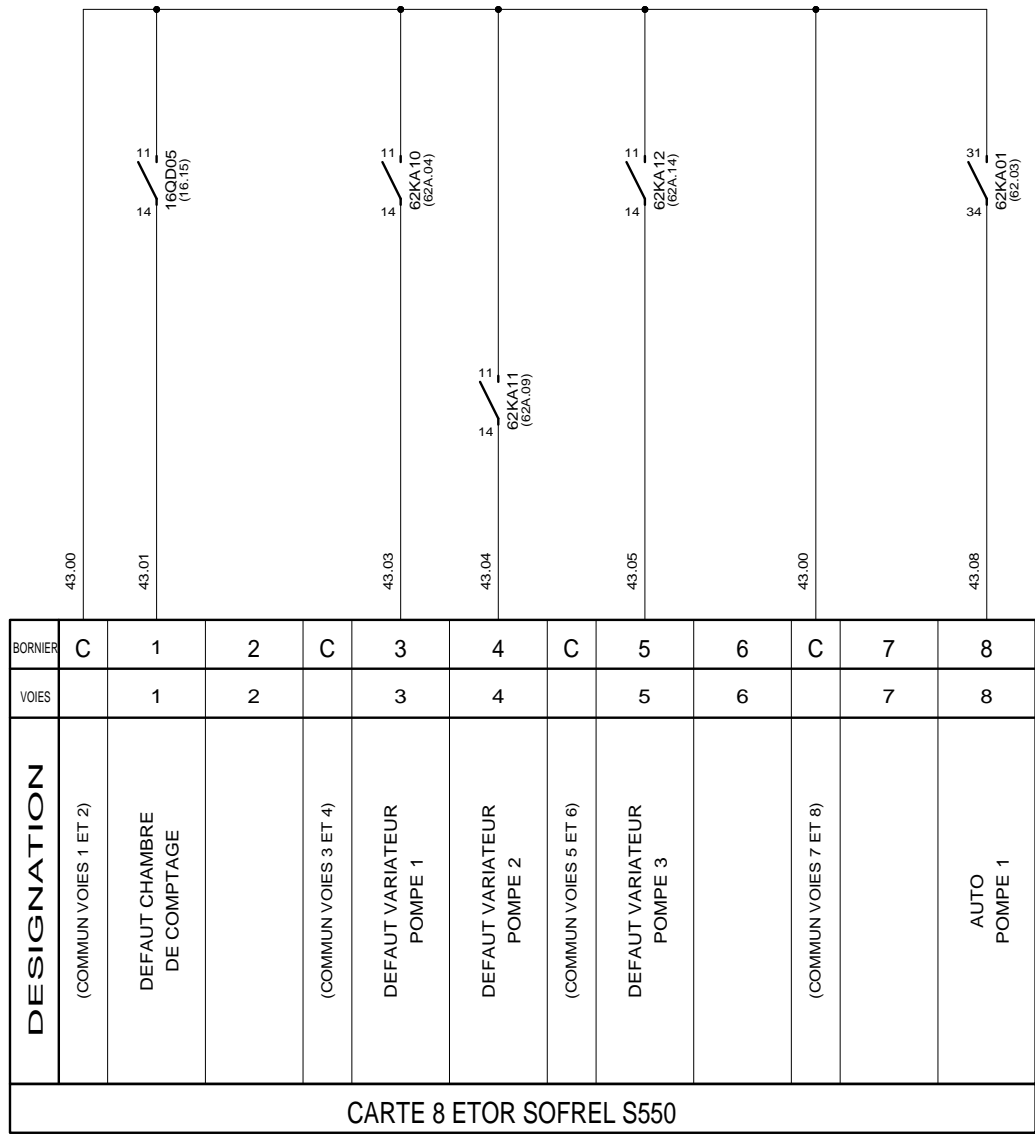

BORNIER	C	1	2	C	3	4	C	5	6	C	7	8
VOIES		1	2		3	4		5	6		7	8
DESIGNATION	(COMMUN VOIES 1 ET 2)	DEFAULT CHAMBRE DE COMPTAGE		(COMMUN VOIES 3 ET 4)	DEFAULT VARIATEUR POMPE 1	DEFAULT VARIATEUR POMPE 2	(COMMUN VOIES 5 ET 6)	DEFAULT VARIATEUR POMPE 3		(COMMUN VOIES 7 ET 8)		AUTO POMPE 1

40E01-04 (40.11)

CARTE 8 ETOR SOFREL S550

**CARTE 8 ENTREES TOR
EMPLACEMENT 4**

CLIENT ET NOM DU DOSSIER / CUSTOMER AND NAME OF FOLDER		INDICE / REVIEW
SAUR		0
Armoire surpresseur Esbly Cézanne		 VARS SERVICE PACK 4 - (A.843)
DESSINATEUR DRAWER	K.C.	
N° AFFAIRE N° PROJECT	180217 FOLIO/SHEET 43 / 44	

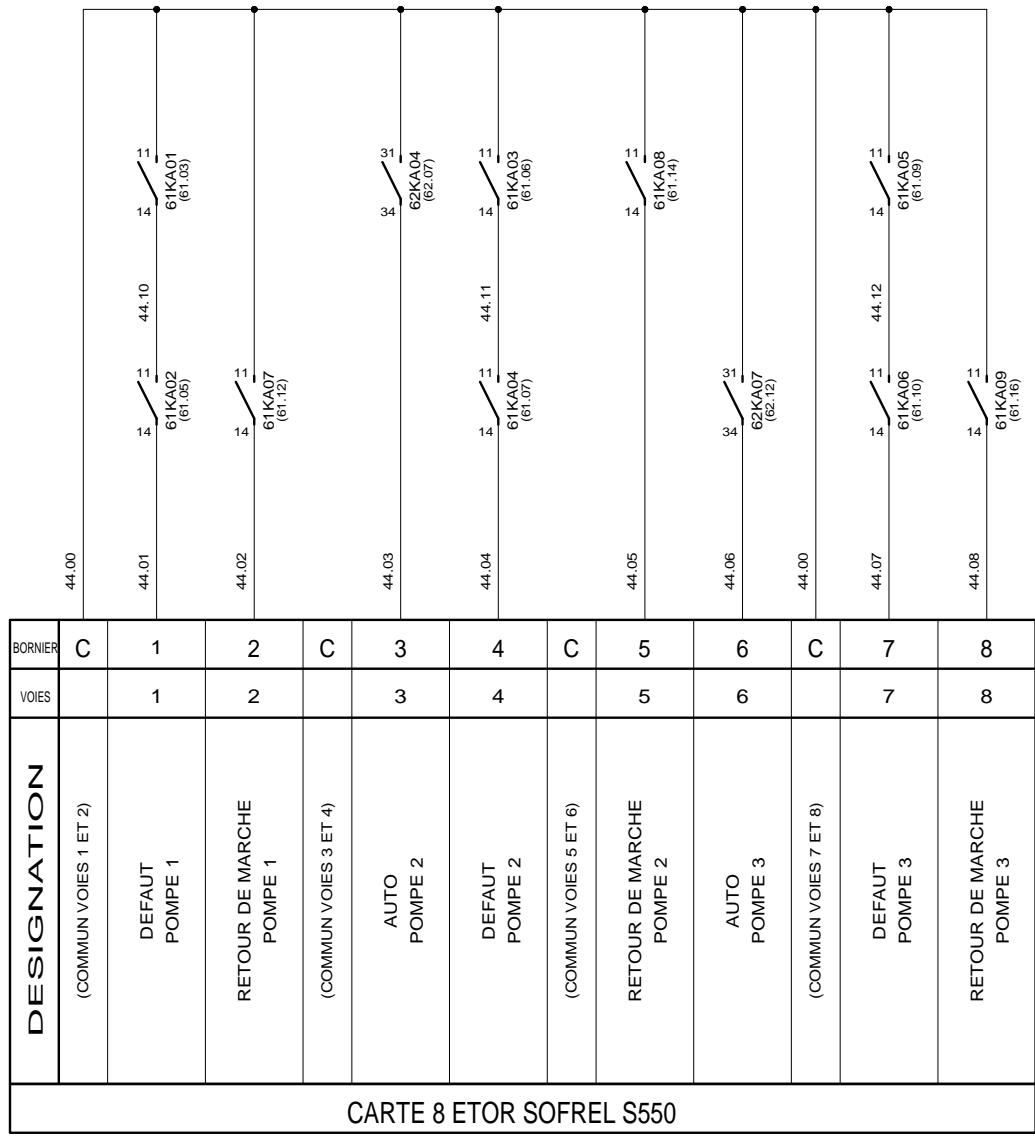

40E01-05
(40.13)

BORNIER	C	1	2	C	3	4	C	5	6	C	7	8
VOIES		1	2		3	4		5	6		7	8
DESIGNATION	(COMMUN VOIES 1 ET 2)	DEFAULT POMPE 1	RETOUR DE MARCHE POMPE 1	(COMMUN VOIES 3 ET 4)	AUTO POMPE 2	DEFAULT POMPE 2	(COMMUN VOIES 5 ET 6)	RETOUR DE MARCHE POMPE 2	AUTO POMPE 3	(COMMUN VOIES 7 ET 8)	DEFAULT POMPE 3	RETOUR DE MARCHE POMPE 3
CARTE 8 ETOR SOFREL S550												

CARTE 4 STOR-wdg SOFREL S550										
DESIGNATION	COMMANDE POMPE 1		COMMANDE POMPE 2		COMMANDE POMPE 3				CHIEN DE GARDE	
VOIES	1		2		3		4		5	
BORNIER	1a	1b	2a	2b	3a	3b	4a	4b	Da	Db

40E01-06
(40.14)

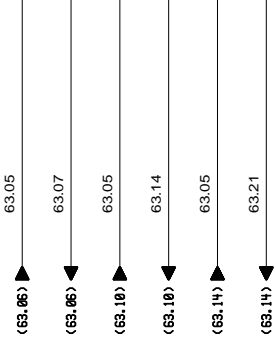

3, Rue Pierre Curie
91230 MONTGERON
Tél. : 01.69.52.47.00 - Fax : 01.69.52.47.01
e-mail : seguin@automatismes-seguin.fr
http://www.automatismes-seguin.fr

**CARTE 4 SORTIES TOR
EMPLACEMENT 6**

CLIENT ET NOM DU DOSSIER / CUSTOMER AND NAME OF FOLDER		INDICE / REVIEW
SAUR Armoire surpresseur Esbly Cézanne		0
DESSINATEUR DRAWER	K.C.	FOLIO/SHEET 45 / 46
N° AFFAIRE N° PROJECT	180217	
		IGE XAO VAR3 SERVICE PACK 4 - (4.84)

RACCORDEMENT :
POUR CAPTEUR AUTONOME

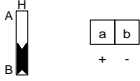

RACCORDEMENT :
POUR CAPTEUR TELEALIMENTE

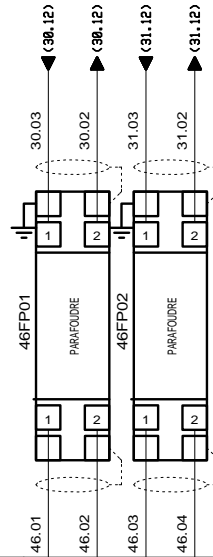
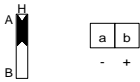

	46.01	46.02	46.03	46.04	
BORNIER	1a	1b	2a	2b	
VOIES	1		2		
DESIGNATION	MESURE DE PRESSION AVAL		MESURE DE NIVEAU RESERVOIR		
CARTE 2 EANA SOFREL S550					

40E01-07
(40.16)



3, Rue Pierre Curie
91230 MONTGERON
Tél. : 01.69.52.47.00 - Fax : 01.69.52.47.01
e-mail : seguin@automatismes-seguin.fr
http://www.automatismes-seguin.fr

CARTE 4 ENTREES ANALOGIQUES EMPLACEMENT 8

CLIENT ET NOM DU DOSSIER / CUSTOMER AND NAME OF FOLDER			INDICE / REVIEW
SAUR Armoire surpresseur Esbly Cézanne			0
DESSINATEUR DRAWER	K.C.	FOLIO/SHEET	46 / 50
N° AFFAIRE N° PROJECT	180217		
			IGE XAO VAR3 SERVICE PACK 4 - (4.843)

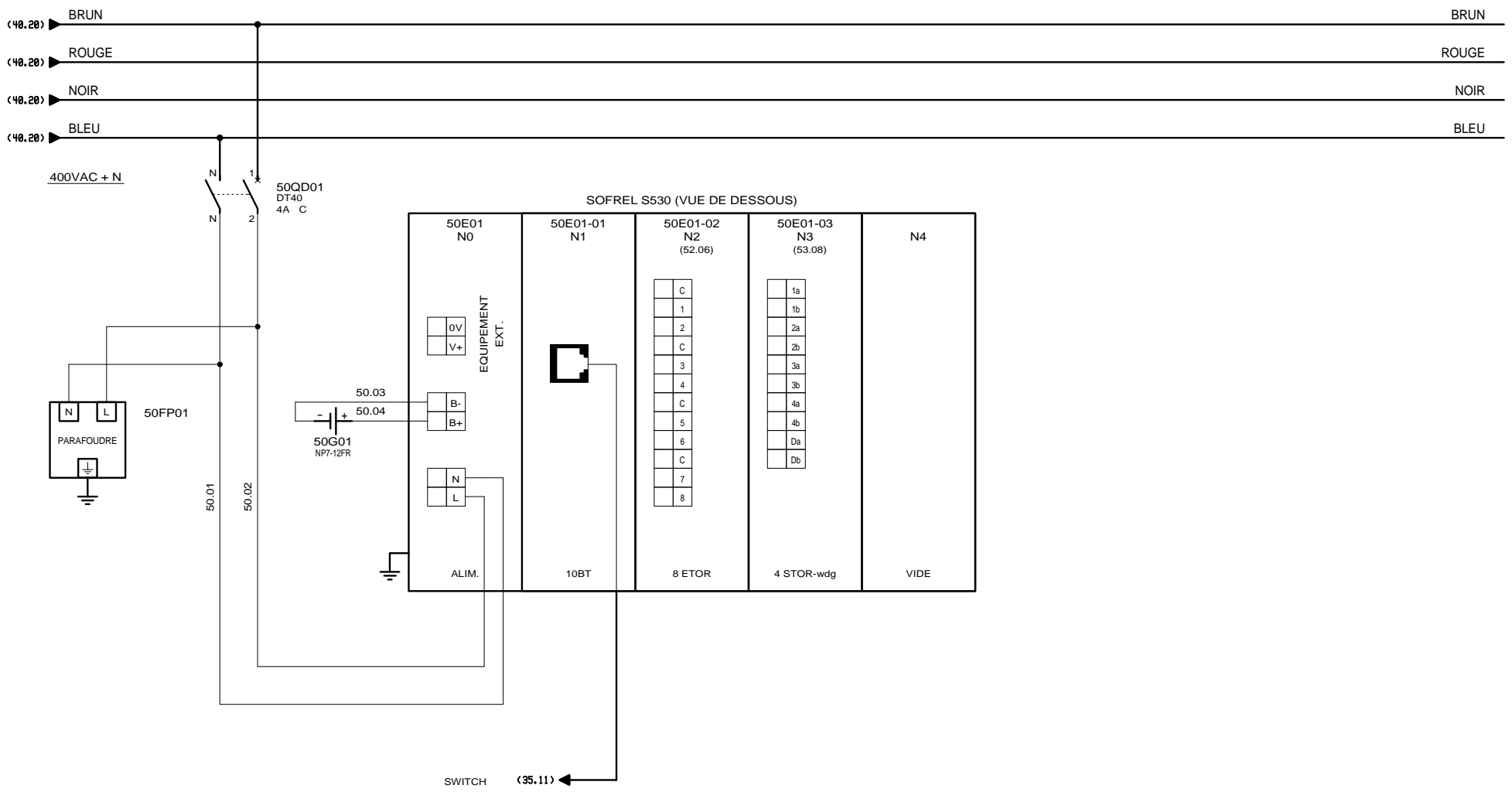

ALIMENTATION SOFREL S530

CLIENT ET NOM DU DOSSIER / CUSTOMER AND NAME OF FOLDER		INDICE / REVIEW
SAUR		0
Armoire surpresseur Esbly Cézanne		
DESSINATEUR / DRAWER	K.C.	FOLIO/SHEET 50/52
N° AFFAIRE / N° PROJECT	180217	
		IGE-XAO VAR3 SERVICE PACK 4 - (4.843)

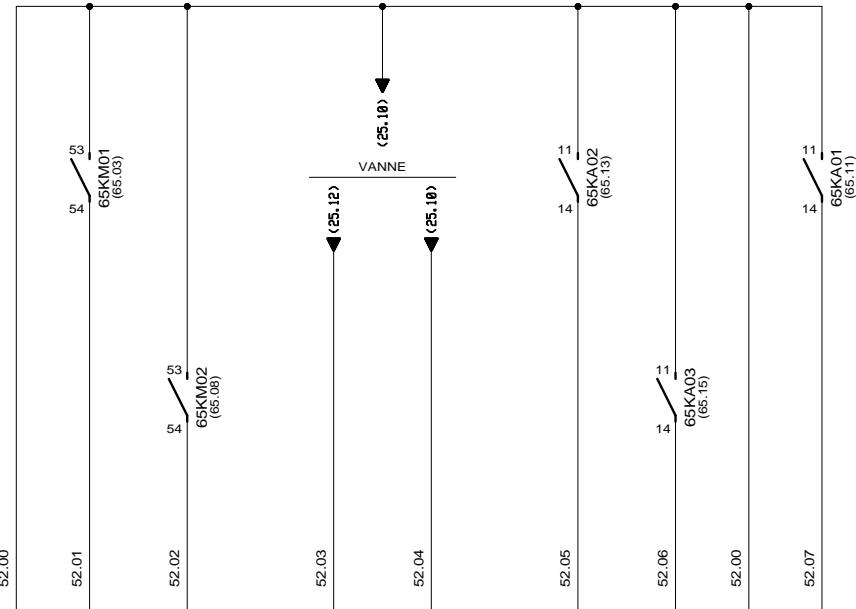

BORNIER	C	1	2	C	3	4	C	5	6	C	7	8
VOIES		1	2		3	4		5	6		7	8
DESIGNATION	(COMMUN VOIES 1 ET 2)	RETOUR DE MARCHÉ OUVERTURE VANNE	RETOUR DE MARCHÉ FERMETURE VANNE	(COMMUN VOIES 3 ET 4)	LIMITEUR OUVERTURE VANNE	LIMITEUR FERMETURE VANNE	(COMMUN VOIES 5 ET 6)	FIN DE COURSE OUVERT VANNE	FIN DE COURSE FERME VANNE	(COMMUN VOIES 7 ET 8)	DEFAULT VANNE	
CARTE 8 ETOR SOFREL S530												

50E01-02
(50.09)



3, Rue Pierre Curie
91230 MONTGERON
Tél. : 01.69.52.47.00 - Fax : 01.69.52.47.01
e-mail : seguin@automatismes-seguin.fr
http://www.automatismes-seguin.fr

**CARTE 8 ENTRES TOR
EMPLACEMENT 2**

CLIENT ET NOM DU DOSSIER / CUSTOMER AND NAME OF FOLDER		INDICE / REVIEW
SAUR Armoire surpresseur Esbly Cézanne		0
DESSINATEUR DRAWER	K.C.	FOLIO/SHEET 52 / 53
N° AFFAIRE N° PROJECT	180217	
		IGE XAO VAR3 SERVICE PACK 4 - (A.B4C)

CARTE 4 STOR-wdg SOFREL S530										
DESIGNATION	COMMANDE OUVERTURE VANNE		COMMANDE FERMETURE VANNE		COMMANDE BUZZER		COMMANDE SIRENE		CHIEN DE GARDE	
VOIES	1		2		3		4		5	
BORNIER	1a	1b	2a	2b	3a	3b	4a	4b	Da	Db

50E01-03
(50.10)

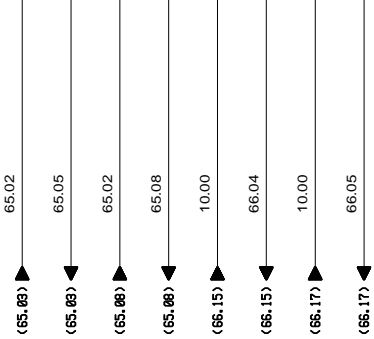

3, Rue Pierre Curie
91230 MONTGERON
Tél. : 01.69.52.47.00 - Fax : 01.69.52.47.01
e-mail : seguin@automatismes-seguin.fr
http://www.automatismes-seguin.fr

**CARTE 4 SORTIES TOR
EMPLACEMENT 3**

CLIENT ET NOM DU DOSSIER / CUSTOMER AND NAME OF FOLDER			INDICE / REVIEW
SAUR			0
Armoire surpresseur Esbly Cézanne			 VARS SERVICE PACK 4 - (4.843)
DESSINATEUR DRAWER	K.C.		
N° AFFAIRE N° PROJECT	180217	FOLIO/SHEET 53 / 60	

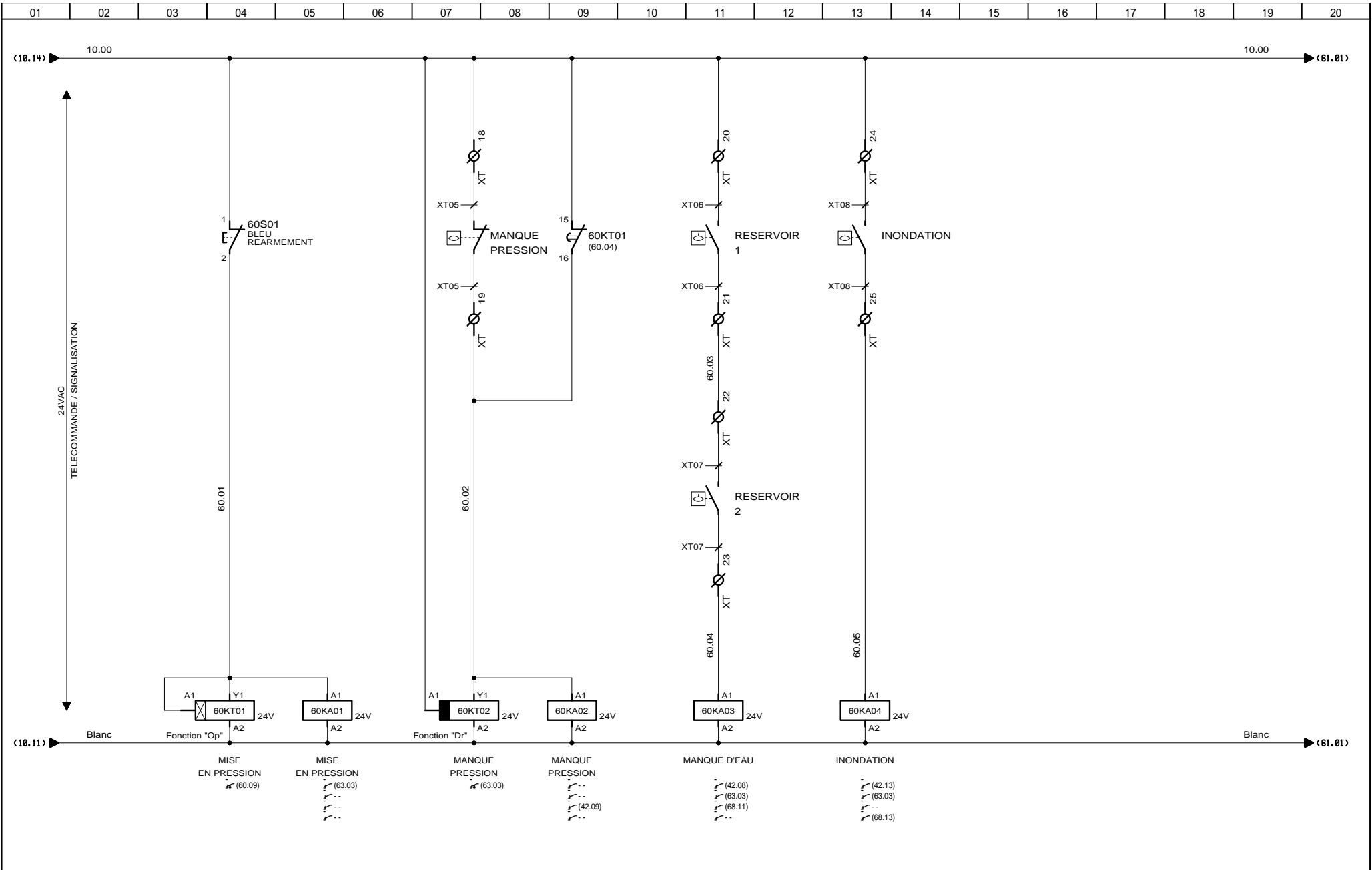

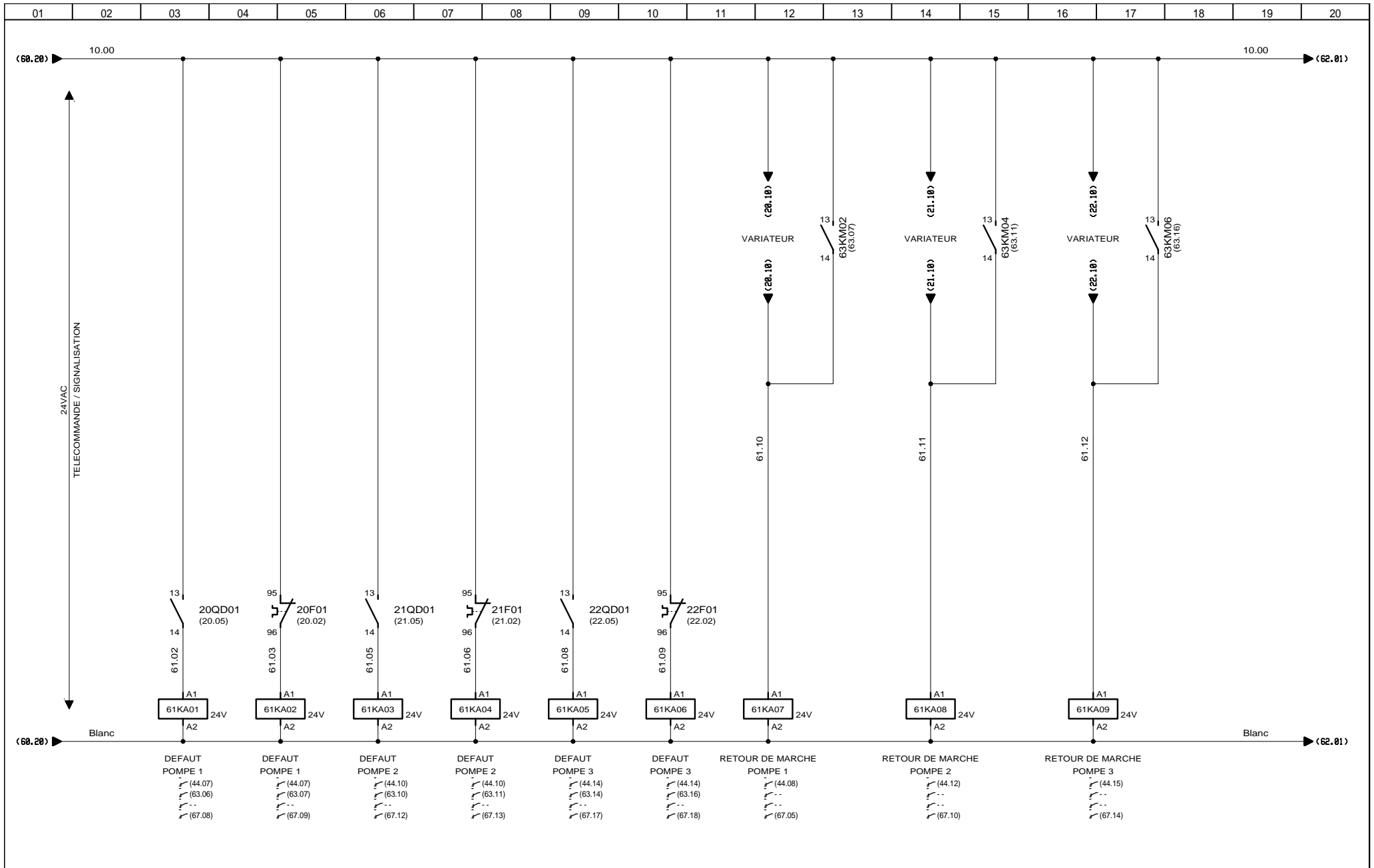

3, Rue Pierre Curie
91230 MONTGERON
Tél. : 01.69.52.47.00 - Fax : 01.69.52.47.01
e-mail : seguin@automatismes-seguin.fr
http://www.automatismes-seguin.fr

RELAYAGE POMPES

CLIENT ET NOM DU DOSSIER / CUSTOMER AND NAME OF FOLDER		INDICE / REVIEW
SAUR		O
Armoire surpresseur Esbly Cézanne		
DESSINATEUR DRAWER	K.C.	IGE-XAO
N° AFFAIRE N° PROJECT	180217	FOLIO/SHEET 61 / 62
		VAR3 SERVICE PACK 4 - (L84C)

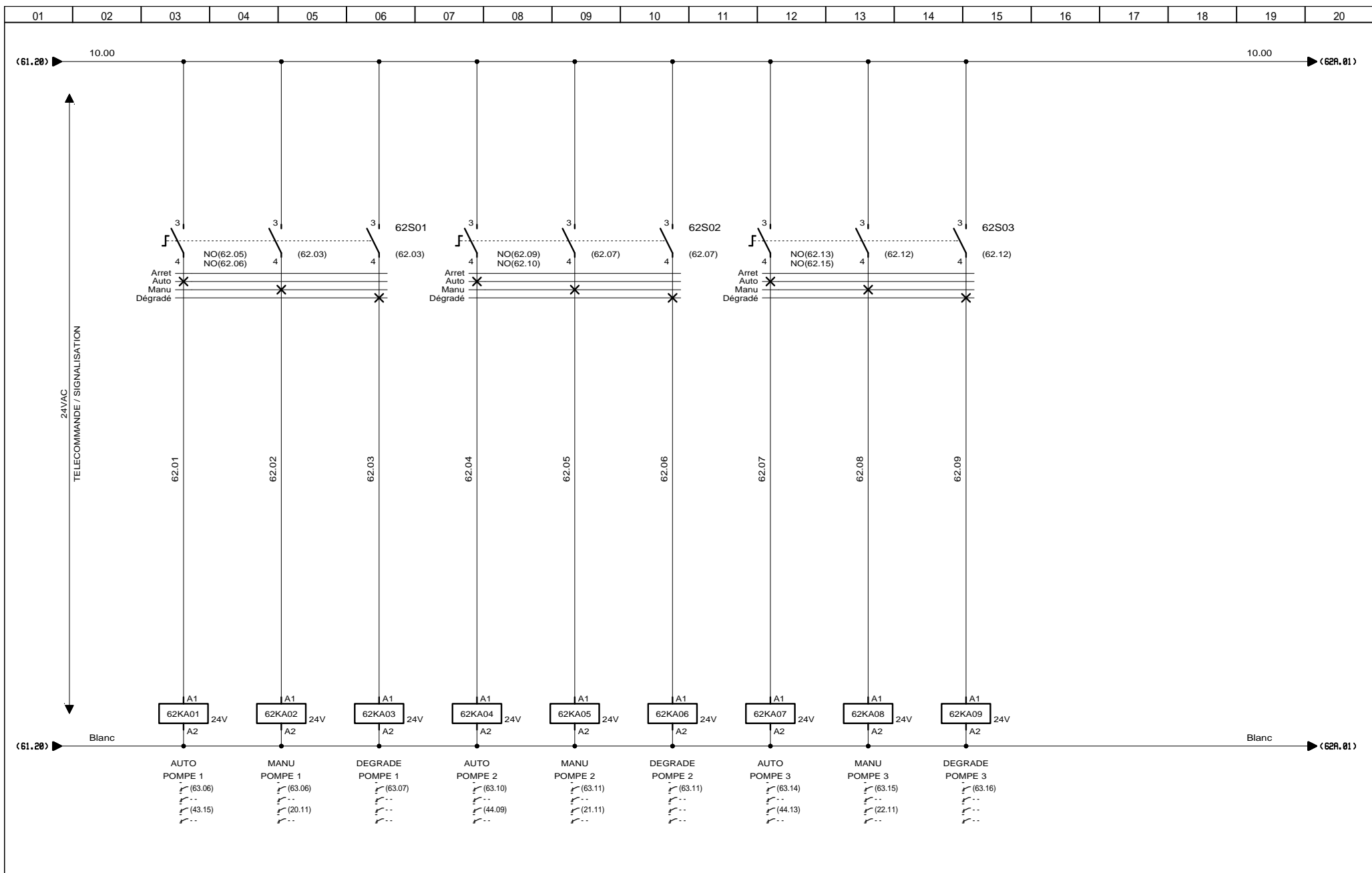

3, Rue Pierre Curie
91230 MONTGERON
Tél. : 01.69.52.47.00 - Fax : 01.69.52.47.01
e-mail : seguin@automatismes-seguin.fr
http://www.automatismes-seguin.fr

RELAYAGE POMPES

CLIENT ET NOM DU DOSSIER / CUSTOMER AND NAME OF FOLDER		INDICE / REVIEW
SAUR		0
Armoire surpresseur Esbly Cézanne		
DESSINATEUR DRAWER	K.C.	IGE XAO
N° AFFAIRE N° PROJECT	180217	FOLIO/SHEET 62 / 62A
		VAR3 SERVICE PACK 4 - (L84C)

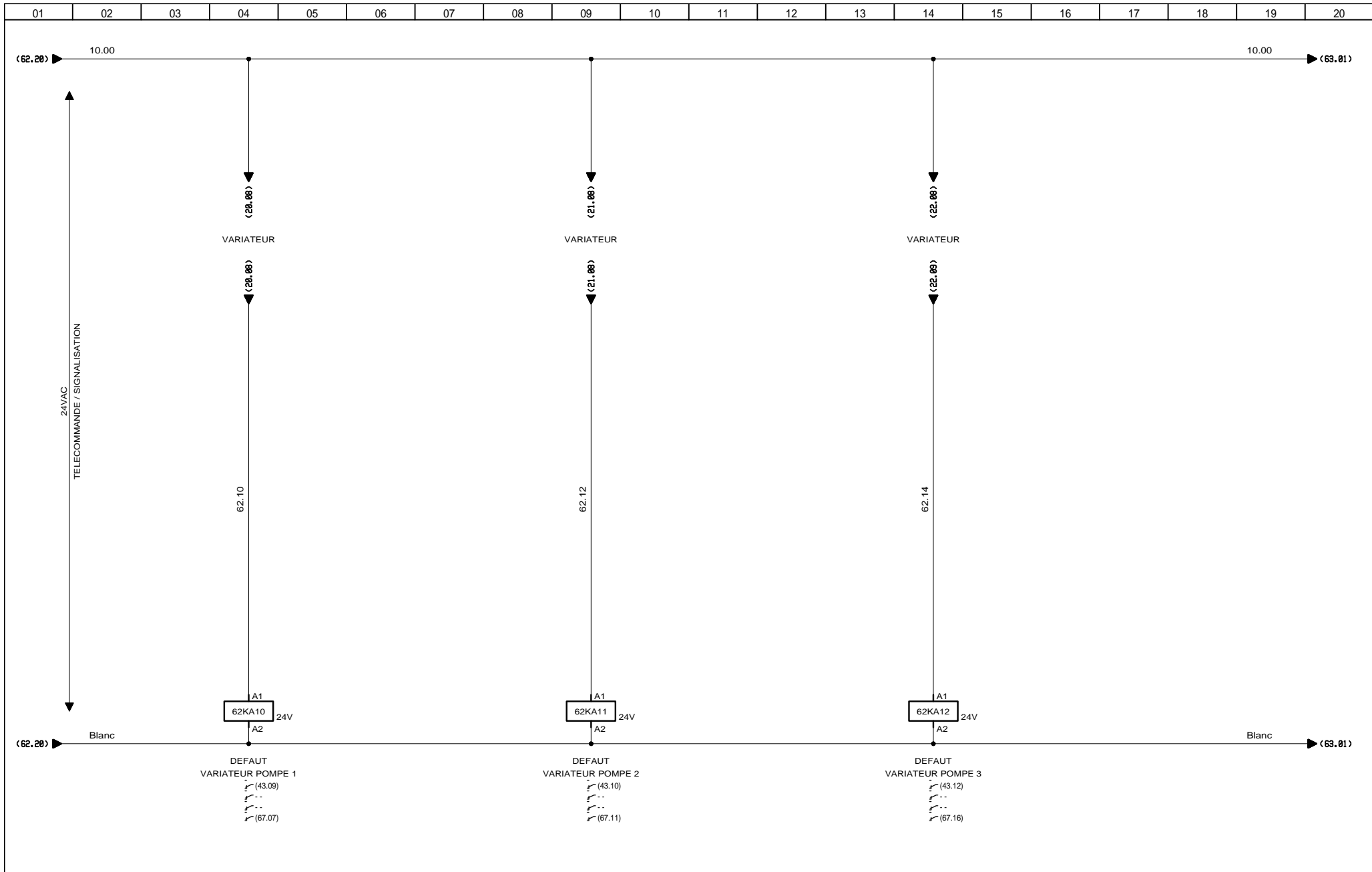

 3, Rue Pierre Curie
 91230 MONTGERON
 Tél. : 01.69.52.47.00 - Fax : 01.69.52.47.01
 e-mail : seguin@automatismes-seguin.fr
 http://www.automatismes-seguin.fr

RELAYAGE

CLIENT ET NOM DU DOSSIER / CUSTOMER AND NAME OF FOLDER		INDICE / REVIEW
SAUR		1
Armoire surpresseur Esbly Cézanne		
DESSINATEUR / DRAWER	K.C.	FOLIO/SHEET 62A/63
N° AFFAIRE / N° PROJECT	180217	
		IGE XAO VAR3 SERVICE PACK 4 - (4.843)

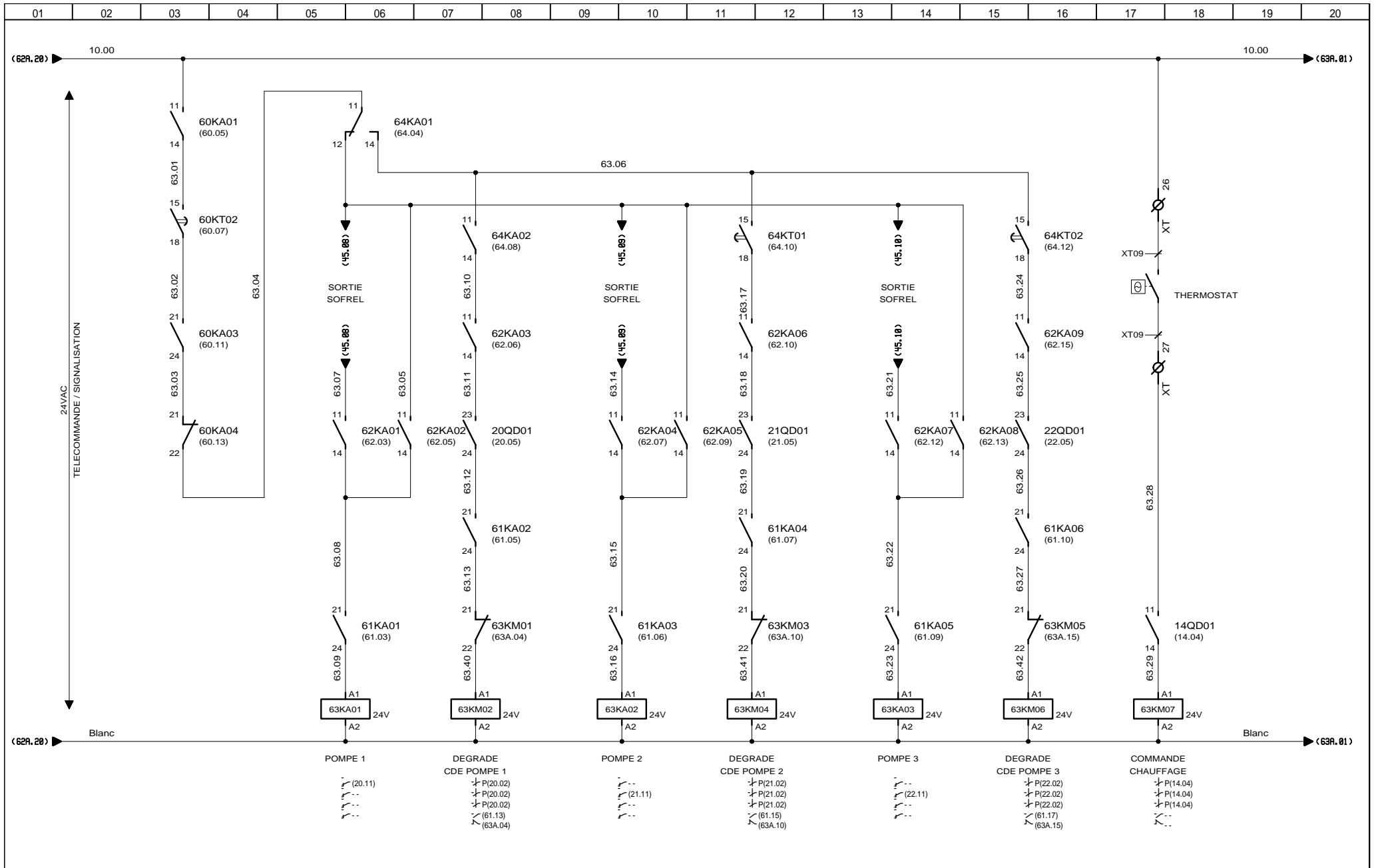

3, Rue Pierre Curie
91230 MONTGERON
Tél. : 01.69.52.47.00 - Fax : 01.69.52.47.01
e-mail : seguin@automatismes-seguin.fr
http://www.automatismes-seguin.fr

TELECOMMANDE POMPES

CLIENT ET NOM DU DOSSIER / CUSTOMER AND NAME OF FOLDER		INDICE / REVIEW
SAUR		1
Armoire surpresseur Esbly Cézanne		
DESSINATEUR DRAWER	K.C.	FOLIO/SHEET 63 / 63A
N° AFFAIRE N° PROJECT	180217	
VAR3 SERVICE PACK 4 - (L84C)		

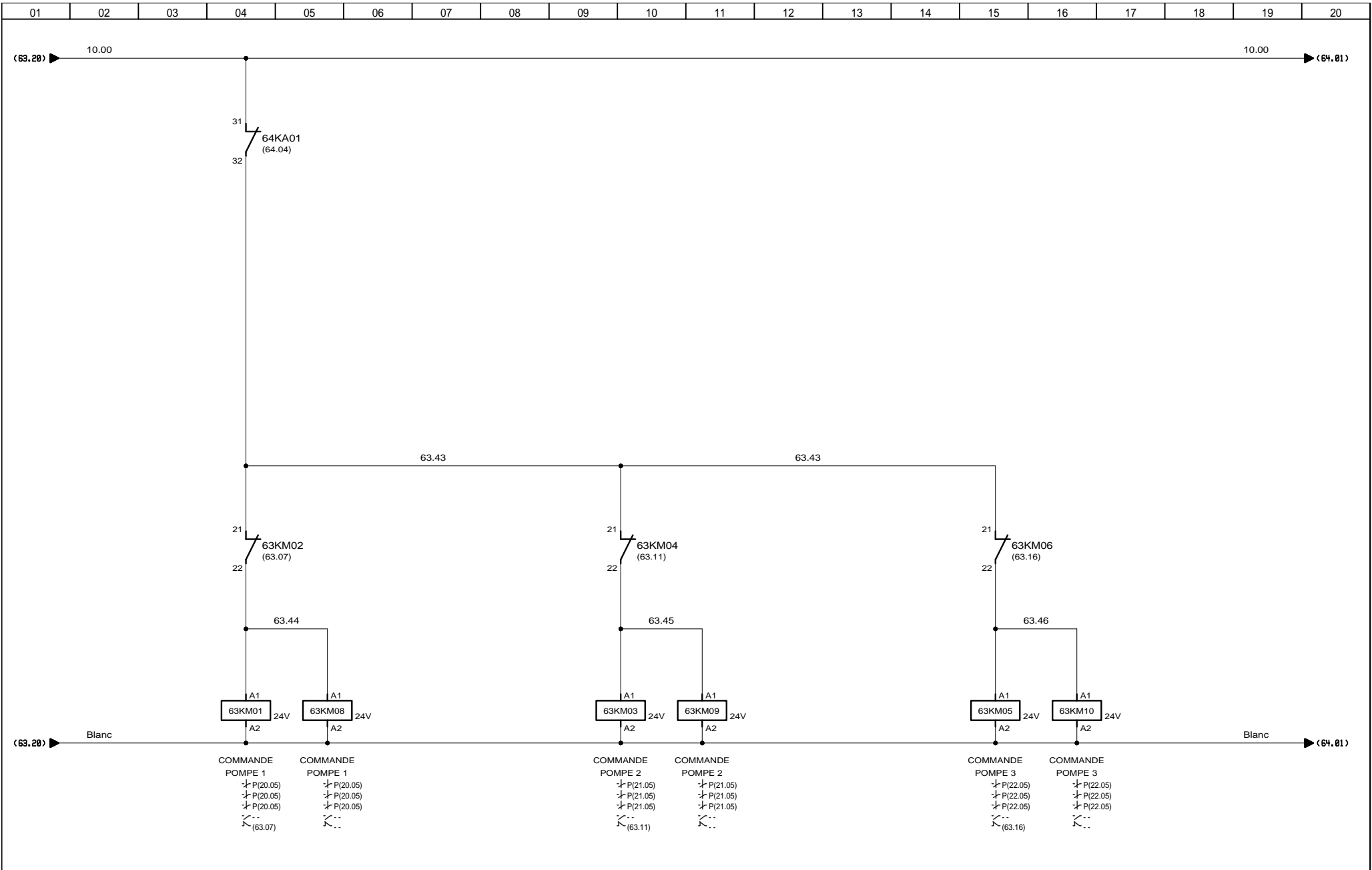

 3, Rue Pierre Curie
 91230 MONTGERON
 Tél. : 01.69.52.47.00 - Fax : 01.69.52.47.01
 e-mail : seguin@automatismes-seguin.fr
 http://www.automatismes-seguin.fr

TELECOMMANDE POMPES

CLIENT ET NOM DU DOSSIER / CUSTOMER AND NAME OF FOLDER		INDICE / REVIEW
SAUR		1
Armoire surpresseur Esbly Cézanne		
DESSINATEUR DRAWER	K.C.	FOLIO/SHEET 63A/64
N° AFFAIRE N° PROJECT	180217	
VARS SERVICE PACK 4 - (L84C)		

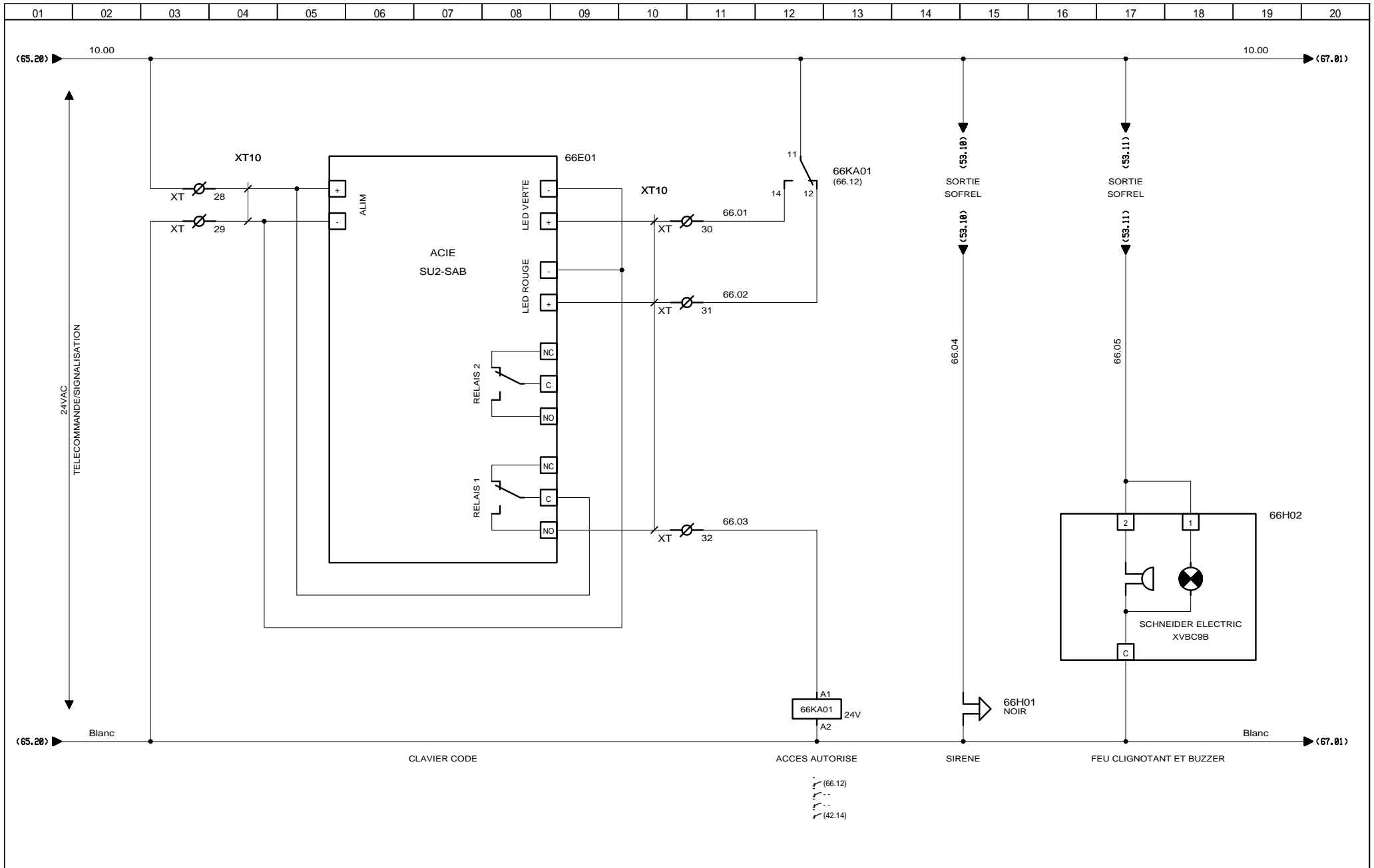

3, Rue Pierre Curie
91230 MONTGERON
Tél. : 01.69.52.47.00 - Fax : 01.69.52.47.01
e-mail : seguin@automatismes-seguin.fr
http://www.automatismes-seguin.fr

TELECOMMANDE INTRUSION ET SIRENE

CLIENT ET NOM DU DOSSIER / CUSTOMER AND NAME OF FOLDER		INDICE / REVIEW
SAUR		0
Armoire surpresseur Esbly Cézanne		
DESSINATEUR DRAWER	K.C.	FOLIO/SHEET 66 / 67
N° AFFAIRE N° PROJECT	180217	
VARS SERVICE PACK 4 - (4.84)		

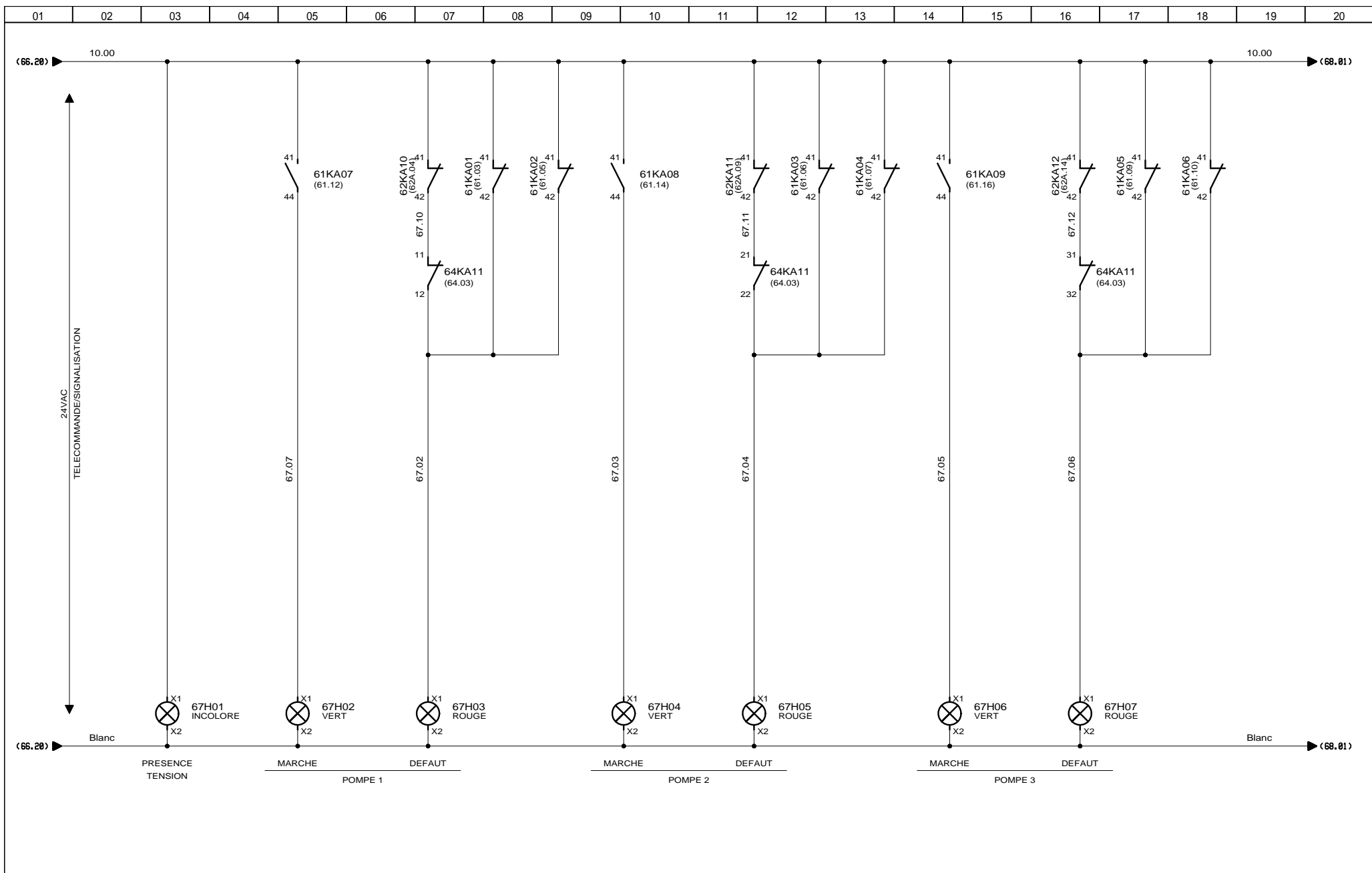

3, Rue Pierre Curie
 91230 MONTGERON
 Tél. : 01.69.52.47.00 - Fax : 01.69.52.47.01
 e-mail : seguin@automatismes-seguin.fr
 http://www.automatismes-seguin.fr

SIGNALISATION

CLIENT ET NOM DU DOSSIER / CUSTOMER AND NAME OF FOLDER		INDICE / REVIEW
SAUR		1
Armoire surpresseur Esbly Cézanne		
DESSINATEUR / DRAWER	K.C.	FOLIO/SHEET 67 / 68
N° AFFAIRE / N° PROJECT	180217	
		IGE-XAO
		VAR3 SERVICE PACK 4 - (4.843)

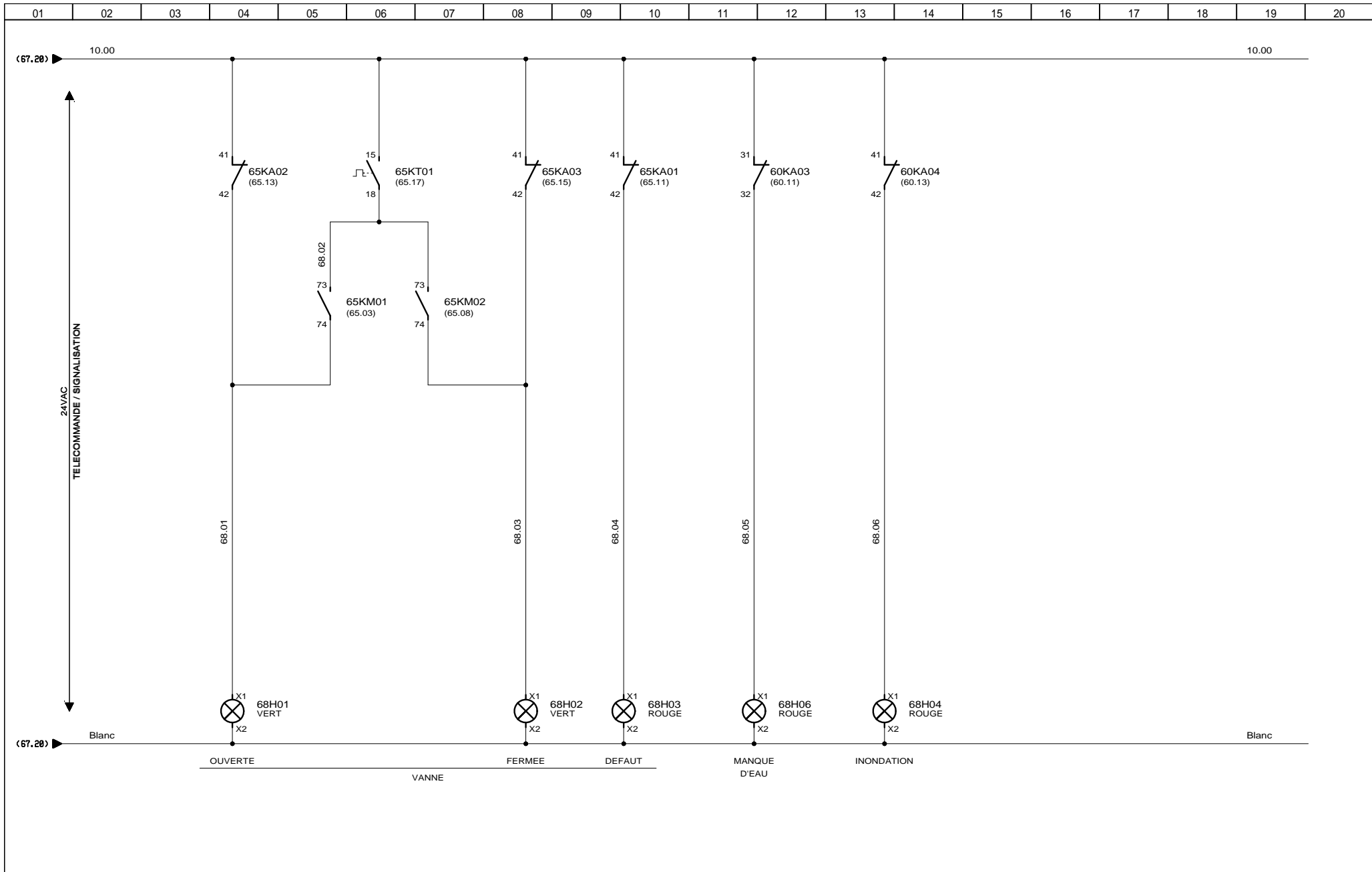

3, Rue Pierre Curie
 91230 MONTGERON
 Tél. : 01.69.52.47.00 - Fax : 01.69.52.47.01
 e-mail : seguin@automatismes-seguin.fr
 http://www.automatismes-seguin.fr

SIGNALISATION

CLIENT ET NOM DU DOSSIER / CUSTOMER AND NAME OF FOLDER		INDICE / REVIEW
SAUR		0
Armoire surpresseur Esbly Cézanne		
DESSINATEUR DRAWER	K.C.	FOLIO/SHEET 68 / 70
N° AFFAIRE N° PROJECT	180217	IGE XAO <small>VARS SERVICE PACK 4 - (L84C)</small>

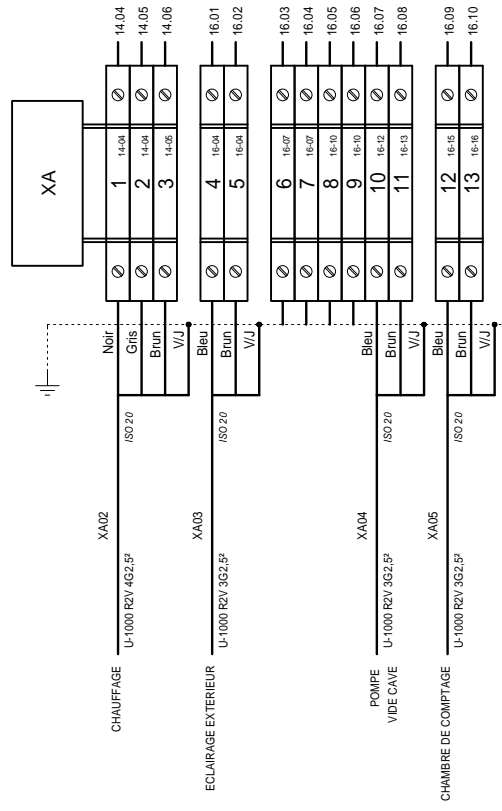

3, Rue Pierre Curie
91230 MONTGERON
Tél. : 01.69.52.47.00 - Fax : 01.69.52.47.01
e-mail : seguin@automatismes-seguin.fr
http://www.automatismes-seguin.fr

BORNIER XA ALIMENTATION

CLIENT ET NOM DU DOSSIER / CUSTOMER AND NAME OF FOLDER		INDICE / REVIEW
SAUR Armoire surpresseur Esbly Cézanne		0
DESSINATEUR DRAWER	K.C.	FOLIO/SHEET 70/71
N° AFFAIRE N° PROJECT	180217	
		IGE XAO VARS SERVICE PACK 4 - (A.843)

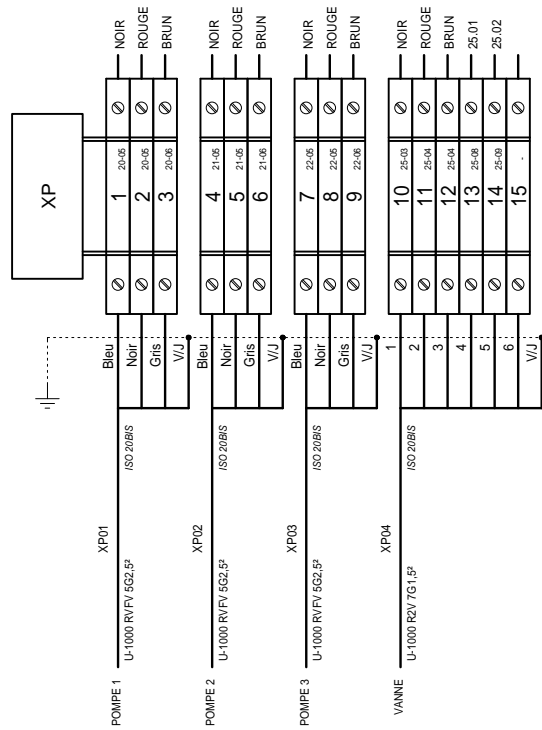

3, Rue Pierre Curie
 91230 MONTGERON
 Tél. : 01.69.52.47.00 - Fax : 01.69.52.47.01
 e-mail : seguin@automatismes-seguin.fr
 http://www.automatismes-seguin.fr

BORNIER XP PUISSANCE

CLIENT ET NOM DU DOSSIER / CUSTOMER AND NAME OF FOLDER		INDICE / REVIEW
SAUR Armoire surpresseur Esbly Cézanne		0
DESSINATEUR DRAWER	K.C.	FOLIO/SHEET 71/72
N° AFFAIRE N° PROJECT	180217	
		IGE XAO VAR3 SERVICE PACK 4 - (4.843)

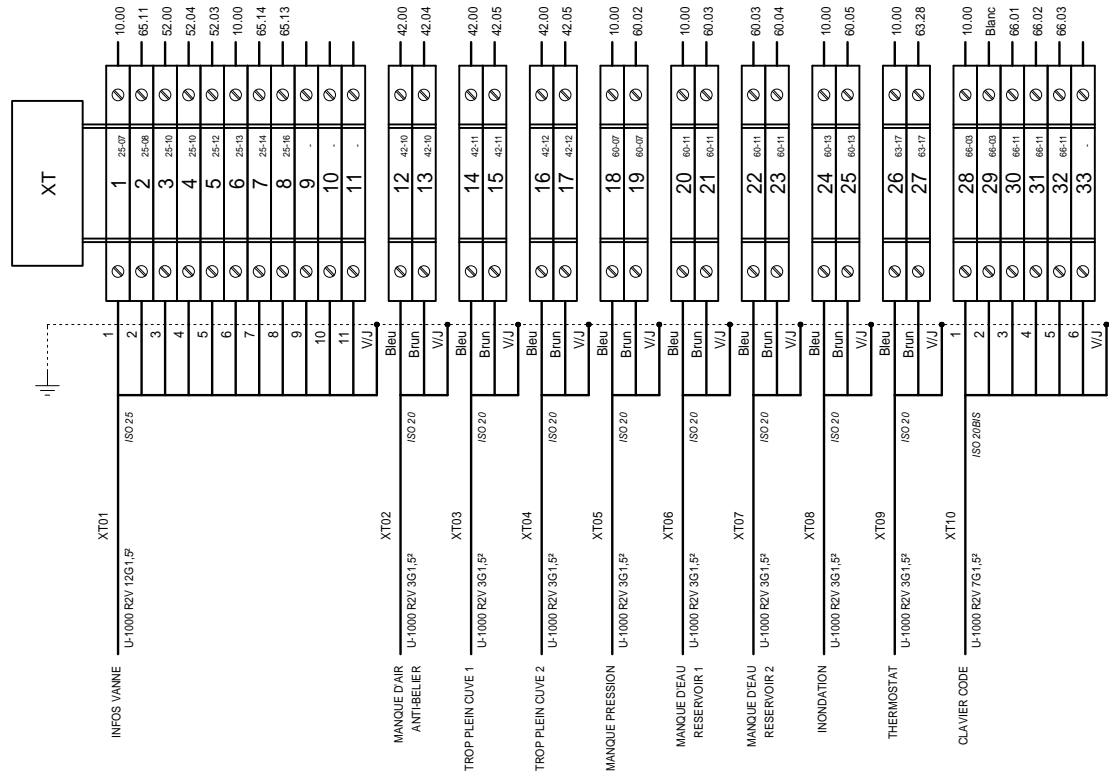

AUTOMATISMES SEGUIN
 Systeme Qualité
 3, Rue Pierre Curie
 91230 MONTGERON
 Tél. : 01.69.52.47.00 - Fax : 01.69.52.47.01
 e-mail : seguin@automatismes-seguin.fr
 http://www.automatismes-seguin.fr

BORNIER XT TELECOMMANDE

CLIENT ET NOM DU DOSSIER / CUSTOMER AND NAME OF FOLDER		INDICE / REVIEW
SAUR		0
Armoire surpresseur Esbly Cézanne		
DESSINATEUR / DRAWER	K.C.	FOLIO/SHEET 72/73
N° AFFAIRE / N° PROJECT	180217	
		IGE XAO VAR3 SERVICE PACK 4 - (4.84C)

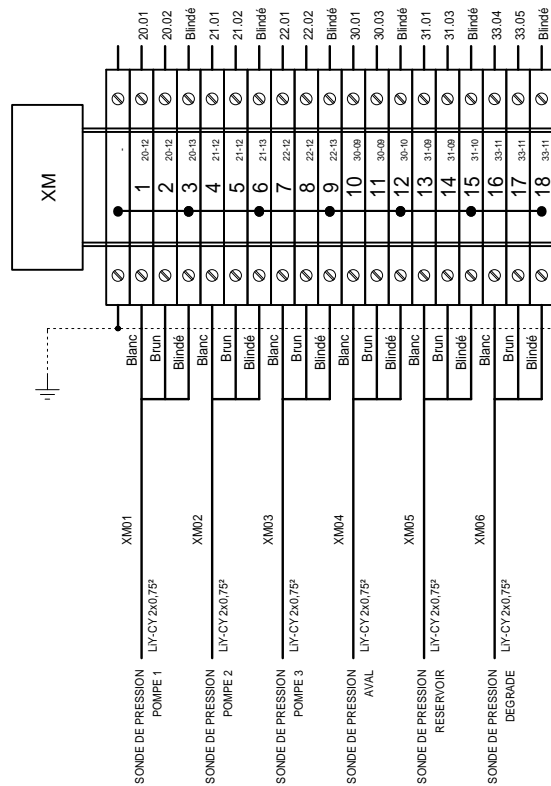

3, Rue Pierre Curie
91230 MONTGERON
Tél. : 01.69.52.47.00 - Fax : 01.69.52.47.01
e-mail : seguin@automatismes-seguin.fr
http://www.automatismes-seguin.fr

BORNIER XM MESURE

CLIENT ET NOM DU DOSSIER / CUSTOMER AND NAME OF FOLDER		INDICE / REVIEW
SAUR Armoire surpresseur Esbly Cézanne		0
DESSINATEUR DRAWER	K.C.	FOLIO/SHEET 73/90
N° AFFAIRE N° PROJECT	180217	
		IGE XAO VARS SERVICE PACK 4 - (A,B,C)

REPERE	DESIGNATION	REFERENCE	MARQUE	QTE
TOLERIE	ARMOIRE EN ACIER MONOBLOC AVEC PORTE PLEINE SANS CHASSIS 1600x1200x400	NSYSM1612402D	SCHNEIDER ELECTRIC	1
	SERRURE AVEC POIGNEE	NSYIN1242E1	SCHNEIDER ELECTRIC	1
	INSERT TRIANGLE 10mm	NSYINT101	SCHNEIDER ELECTRIC	1
	JEU 2 JOINTS TECHN.L600 18500	NSYSMBCE6	SCHNEIDER ELECTRIC	2
	LOT DE 4 ANNEAUX DE LEVAGE M12	NSYSMEB	SCHNEIDER ELECTRIC	1
	SOCLE FRONTAL SF/SM 100x1200	NSYSPF12100	SCHNEIDER ELECTRIC	2
	JEU DE 2 TRAPPES LATERALES POUR ARMOIRE P400	NSYSPPS4100	SCHNEIDER ELECTRIC	2
10E01	REPARTITEUR TETRAPOLAIRE TD 80/100 ALL, 14 CONNEXIONS	563940	ERICO	1
10E02	BARRETTE DE COUPURE BASSE, PLATINE PLASTIQUE 95x20mm, L = 125mm	034389	LEGRAND	1
10KA01	RELAIS INDUSTRIEL EMBROCHABLE, MONOSTABLE, 4INV, 24VAC + EMBASE + ETRIER	2903686 + 2900934 + 2900954	PHOENIX CONTACT	1
10PF01	RELAIS DE CONTROLE TRIPHASE POUR L'ORDRE ET LA PERTE DE PHASES, 208-480VAC, 1INV	DPA51CM44	CARLO GAVAZZI	1
10QD01	DISJONCTEUR IC60N 3P 1A, 440VAC/25kA, 133VDC/6kA, COURBE C	A9F74301	SCHNEIDER ELECTRIC	1
10QD02	DISJONCTEUR IC60N 2P 2A, 440VAC/25kA, 133VDC/6kA, COURBE D	A9F75202	SCHNEIDER ELECTRIC	1
10QD03	DISJONCTEUR DT40 1P+N 4A 6kA, COURBE C	A9N21022	SCHNEIDER ELECTRIC	1
10QD04	DISJONCTEUR IC60N 2P 2A, 440VAC/25kA, 133VDC/6kA, COURBE D	A9F75202	SCHNEIDER ELECTRIC	1
10QD05	DISJONCTEUR C60H-DC 1A 2P, 500VDC, COURBE C	A9N61521	SCHNEIDER ELECTRIC	1
10QDG01	DISJONCTEUR DE BRANCHEMENT DIFFERENTIEL, 4P, 400VAC, 60A, 500mA INSTANTANE	401011	LEGRAND	1
	TABLEAU DE DISTRIBUTION 150x250mm	039141	LEGRAND	1
10QIG01	INTERRUPTEUR DIFFERENTIEL IID TYPE AC 415VAC 4P 63A 300mA	A9R14463	SCHNEIDER ELECTRIC	1
10TR01	TRANSFORMATEUR DE COMMANDE ET DE SIGNALISATION MONOPHASEE 230-400V/24-48V, 100VA	044233	LEGRAND	1
10U01	ALIMENTATION UNO A DECOUPAGE PRIMAIRE, ENTREE: MONOPHASEE 85-264VAC, SORTIE: 24VDC 30W 1.25A	2902991	PHOENIX CONTACT	1
12E01	VENTILATEUR A FILTRE 223x223 165m3/h, 230VAC, RAL7035	NSYCVF165M230PF	SCHNEIDER ELECTRIC	1
	GRILLE DE SORTIE POUR VENTILATEUR 223x223, RAL7035	NSYCAG223LPP	SCHNEIDER ELECTRIC	1
12ECH01	RESISTANCE CHAUFFANTE PTC CS 060, 120-240V AC/DC, 50W	06000.0-00	STEGO	1
12ECL01	LAMPE LED 10W 220V 50-60Hz 1100lm	NSYLAMT5LD2	SCHNEIDER ELECTRIC	1
12KTH01	PETIT THERMOSTAT KTO 011, 1NF, 0..60°C	01146.9-00	STEGO	1
12KTH02	PETIT THERMOSTAT KTS 011, 1NO, 0..60°C	01147.9-00	STEGO	1
12QD01	DISJONCTEUR DT40 VIGI 1P+N CLASSE AC 16A 30mA COURBE C	A9N21444	SCHNEIDER ELECTRIC	1
12QD02	DISJONCTEUR DT40 1P+N 1A 6kA, COURBE C	A9N21019	SCHNEIDER ELECTRIC	1
12QD03	DISJONCTEUR DT40 1P+N 2A 6kA, COURBE C	A9N21020	SCHNEIDER ELECTRIC	1
12QD04	DISJONCTEUR DT40 1P+N 1A 6kA, COURBE C	A9N21019	SCHNEIDER ELECTRIC	1
12S01	CONTACT DE PORTE POUR CELLULES SF NO+NF	NSYDCM20	SCHNEIDER ELECTRIC	1
12X01	PRISE DE COURANT 2P+T 10/16A, 250VAC A ECLIPS	004280	LEGRAND	1
12X02	PRISE DE COURANT 2P+T 10/16A, 250VAC A ECLIPS	004280	LEGRAND	1
14QD01	DISJONCTEUR DT40 3P 10A 6kA COURBE C	A9N21044	SCHNEIDER ELECTRIC	1
	CONTACT AUXILIAIRE OF	A9N26924	SCHNEIDER ELECTRIC	1
16QD01	DISJONCTEUR DT40 1P+N 6A 6kA, COURBE C	A9N21023	SCHNEIDER ELECTRIC	1
16QD02	DISJONCTEUR DT40 1P+N 16A 6kA, COURBE C	A9N21025	SCHNEIDER ELECTRIC	1
16QD03	DISJONCTEUR DT40 1P+N 16A 6kA, COURBE C	A9N21025	SCHNEIDER ELECTRIC	1
	BLOC VIGI DT40 1P+N CLASSE AC 25A 30mA 230VAC	A9N21450	SCHNEIDER ELECTRIC	1
16QD04	DISJONCTEUR DT40 1P+N 16A 6kA, COURBE C	A9N21025	SCHNEIDER ELECTRIC	1
16QD05	DISJONCTEUR DT40 1P+N 16A 6kA, COURBE C	A9N21025	SCHNEIDER ELECTRIC	1
	BLOC VIGI DT40 1P+N CLASSE AC 25A 30mA 230VAC	A9N21450	SCHNEIDER ELECTRIC	1
	CONTACT AUXILIAIRE OF	A9N26924	SCHNEIDER ELECTRIC	1
20F01	RELAIS DE PROTECTION THERMIQUE 7-10A	LRD14	SCHNEIDER ELECTRIC	1
20QD01	DISJONCTEUR MOTEUR MAGNETIQUE 14A	GV2L16	SCHNEIDER ELECTRIC	1
	ADDITIF FRONTAL F+F	GVAE20	SCHNEIDER ELECTRIC	1



3, Rue Pierre Curie
91230 MONTGERON
Tél. : 01.69.52.47.00 - Fax : 01.69.52.47.01
e-mail : seguin@automatismes-seguin.fr
http://www.automatismes-seguin.fr

NOMENCLATURE

CLIENT ET NOM DU DOSSIER / CUSTOMER AND NAME OF FOLDER		INDICE / REVIEW
SAUR		1
Armoire surpresseur Esbly Cézanne		
DESSINATEUR DRAWER	K.C.	FOLIO/SHEET 90/91
N° AFFAIRE N° PROJECT	180217	
		IGE XAO VARS SERVICE PACK 4 - (4.84C)

REPERE	DESIGNATION	REFERENCE	MARQUE	QTE
20UF01	VARIATEUR DE VITESSE ATV 212 POUR MOTEUR 5.5kW, 380...480V TRI	ATV212HU55N4	SCHNEIDER ELECTRIC	1
21F01	RELAIS DE PROTECTION THERMIQUE 7-10A	LRD14	SCHNEIDER ELECTRIC	1
21QD01	DISJONCTEUR MOTEUR MAGNETIQUE 14A	GV2L16	SCHNEIDER ELECTRIC	1
	ADDITIF FRONTAL F+F	GVAE20	SCHNEIDER ELECTRIC	1
21UF01	VARIATEUR DE VITESSE ATV 212 POUR MOTEUR 5.5kW, 380...480V TRI	ATV212HU55N4	SCHNEIDER ELECTRIC	1
22F01	RELAIS DE PROTECTION THERMIQUE 7-10A	LRD14	SCHNEIDER ELECTRIC	1
22QD01	DISJONCTEUR MOTEUR MAGNETIQUE 14A	GV2L16	SCHNEIDER ELECTRIC	1
	ADDITIF FRONTAL F+F	GVAE20	SCHNEIDER ELECTRIC	1
22UF01	VARIATEUR DE VITESSE ATV 212 POUR MOTEUR 5.5kW, 380...480V TRI	ATV212HU55N4	SCHNEIDER ELECTRIC	1
25QD01	DISJONCTEUR MOTEUR MAGNETO-THERMIQUE 1.6-2.5A, BORNES A VIS	GV2ME07	SCHNEIDER ELECTRIC	1
	ADDITIF FRONTAL F+O	GVAE11	SCHNEIDER ELECTRIC	1
25QD02	DISJONCTEUR DT40 1P+N 1A 6kA, COURBE C	A9N21019	SCHNEIDER ELECTRIC	1
30E01	UNITE D'AFFICHAGE ET DE REGLAGE EXTERNE	VEGADIS 176	VEGA	1
31E01	UNITE D'AFFICHAGE ET DE REGLAGE EXTERNE	VEGADIS 176	VEGA	1
33E01	INDICATEUR DE PROCESS NUMERIQUE 4 RELAIS	DGN75	SFERE	1
33QD01	DISJONCTEUR DT40 1P+N 1A 6kA, COURBE C	A9N21019	SCHNEIDER ELECTRIC	1
35E01	SWITCH ETHERNET, 5 PORTS TP-RJ45, TRANSMISSION 10/100MBITS/S, ALIM. 24VDC	2891001	PHOENIX CONTACT	1
40E01	RACK S550 8 EMPLACEMENTS AVEC ALIM SECTEUR 230VAC	T9950A100	SOFREL	1
40E01-01	MODULE DE COMMUNICATION ETHERNET 10MB	V5900710	SOFREL	1
40E01-02	MODULE DE COMMUNICATION PSTN (RTC) 33.600 bps	V5900510	SOFREL	1
40E01-03	MODULE D'ENTREES, 8E TOR	V5900210	SOFREL	1
40E01-04	MODULE D'ENTREES, 8E TOR	V5900210	SOFREL	1
40E01-05	MODULE D'ENTREES, 8E TOR	V5900210	SOFREL	1
40E01-06	MODULE DE SORTIES, 4S TOR 1S TOR WDG 50V 1A	V5900310	SOFREL	1
40E01-07	MODULE D'ENTREES, 2E ANA MULTISTANDARD	V5900260	SOFREL	1
40FP01	PROTECTION SECTEUR 230V, 5kA, Up=1.2kV	T5300011	SOFREL	1
40FP02	PROTECTION RTC	T5300012	SOFREL	1
40G01	BATTERIE 12V, 7Ah	NP7-12	YUASA	1
40QD01	DISJONCTEUR DT40 1P+N 4A 6kA, COURBE C	A9N21022	SCHNEIDER ELECTRIC	1
40X01	PRISE TELEPHONIQUE SAILLIE - 8 CONTACTS	051219	LEGRAND	1
46FP01	PROTECTION AI 4-20mA	T5300014	SOFREL	1
46FP02	PROTECTION AI 4-20mA	T5300014	SOFREL	1
50E01	RACK S530 5 EMPLACEMENTS AVEC ALIM SECTEUR 230VAC	T9930A100	SOFREL	1
50E01-01	MODULE DE COMMUNICATION ETHERNET 10MB	V5900710	SOFREL	1
50E01-02	MODULE D'ENTREES, 8E TOR	V5900210	SOFREL	1
50E01-03	MODULE DE SORTIES, 4S TOR 1S TOR WDG 50V 1A	V5900310	SOFREL	1
50FP01	PROTECTION SECTEUR 230V, 5kA, Up=1.2kV	T5300011	SOFREL	1
50G01	BATTERIE 12V, 7Ah	NP7-12FR	YUASA	1
50QD01	DISJONCTEUR DT40 1P+N 4A 6kA, COURBE C	A9N21022	SCHNEIDER ELECTRIC	1
60KA01	RELAIS INDUSTRIEL EMBROCHABLE, MONOSTABLE, 4INV, 24VAC + EMBASE + ETRIER	2903686 + 2900934 + 2900954	PHOENIX CONTACT	1
60KA02	RELAIS INDUSTRIEL EMBROCHABLE, MONOSTABLE, 4INV, 24VAC + EMBASE + ETRIER	2903686 + 2900934 + 2900954	PHOENIX CONTACT	1
60KA03	RELAIS INDUSTRIEL EMBROCHABLE, MONOSTABLE, 4INV, 24VAC + EMBASE + ETRIER	2903686 + 2900934 + 2900954	PHOENIX CONTACT	1
60KA04	RELAIS INDUSTRIEL EMBROCHABLE, MONOSTABLE, 4INV, 24VAC + EMBASE + ETRIER	2903686 + 2900934 + 2900954	PHOENIX CONTACT	1
60KT01	MINUTERIE MULTIFONCTION, 0.1s-100h SELECTIONNABLE, 1INV, 24VDC / 24-240VAC	DMB51CM24	CARLO GAVAZZI	1
60KT02	MINUTERIE MULTIFONCTION, 0.1s-100h SELECTIONNABLE, 1INV, 24VDC / 24-240VAC	DMB51CM24	CARLO GAVAZZI	1
60S01	TETE BOUTON POUSSOIR BLEU	ZB4BA6	SCHNEIDER ELECTRIC	1
	CORPS CONTACT NF	ZB4BZ102	SCHNEIDER ELECTRIC	1



3, Rue Pierre Curie
91230 MONTGERON
Tél. : 01.69.52.47.00 - Fax : 01.69.52.47.01
e-mail : seguin@automatismes-seguin.fr
http://www.automatismes-seguin.fr

NOMENCLATURE

CLIENT ET NOM DU DOSSIER / CUSTOMER AND NAME OF FOLDER		INDICE / REVIEW
SAUR		1
Armoire surpresseur Esbly Cézanne		
DESSINATEUR DRAWER	K.C.	FOLIO/SHEET 91/92
N° AFFAIRE N° PROJECT	180217	
		IGE-XAO VAR3 SERVICE PACK 4 - (L84C)

REPERE	DESIGNATION	REFERENCE	MARQUE	QTE
61KA01	RELAIS INDUSTRIEL EMBROCHABLE, MONOSTABLE, 4INV, 24VAC + EMBASE + ETRIER	2903686 + 2900934 + 2900954	PHOENIX CONTACT	1
61KA02	RELAIS INDUSTRIEL EMBROCHABLE, MONOSTABLE, 4INV, 24VAC + EMBASE + ETRIER	2903686 + 2900934 + 2900954	PHOENIX CONTACT	1
61KA03	RELAIS INDUSTRIEL EMBROCHABLE, MONOSTABLE, 4INV, 24VAC + EMBASE + ETRIER	2903686 + 2900934 + 2900954	PHOENIX CONTACT	1
61KA04	RELAIS INDUSTRIEL EMBROCHABLE, MONOSTABLE, 4INV, 24VAC + EMBASE + ETRIER	2903686 + 2900934 + 2900954	PHOENIX CONTACT	1
61KA05	RELAIS INDUSTRIEL EMBROCHABLE, MONOSTABLE, 4INV, 24VAC + EMBASE + ETRIER	2903686 + 2900934 + 2900954	PHOENIX CONTACT	1
61KA06	RELAIS INDUSTRIEL EMBROCHABLE, MONOSTABLE, 4INV, 24VAC + EMBASE + ETRIER	2903686 + 2900934 + 2900954	PHOENIX CONTACT	1
61KA07	RELAIS INDUSTRIEL EMBROCHABLE, MONOSTABLE, 4INV, 24VAC + EMBASE + ETRIER	2903686 + 2900934 + 2900954	PHOENIX CONTACT	1
61KA08	RELAIS INDUSTRIEL EMBROCHABLE, MONOSTABLE, 4INV, 24VAC + EMBASE + ETRIER	2903686 + 2900934 + 2900954	PHOENIX CONTACT	1
61KA09	RELAIS INDUSTRIEL EMBROCHABLE, MONOSTABLE, 4INV, 24VAC + EMBASE + ETRIER	2903686 + 2900934 + 2900954	PHOENIX CONTACT	1
62KA01	RELAIS INDUSTRIEL EMBROCHABLE, MONOSTABLE, 4INV, 24VAC + EMBASE + ETRIER	2903686 + 2900934 + 2900954	PHOENIX CONTACT	1
62KA02	RELAIS INDUSTRIEL EMBROCHABLE, MONOSTABLE, 4INV, 24VAC + EMBASE + ETRIER	2903686 + 2900934 + 2900954	PHOENIX CONTACT	1
62KA03	RELAIS INDUSTRIEL EMBROCHABLE, MONOSTABLE, 4INV, 24VAC + EMBASE + ETRIER	2903686 + 2900934 + 2900954	PHOENIX CONTACT	1
62KA04	RELAIS INDUSTRIEL EMBROCHABLE, MONOSTABLE, 4INV, 24VAC + EMBASE + ETRIER	2903686 + 2900934 + 2900954	PHOENIX CONTACT	1
62KA05	RELAIS INDUSTRIEL EMBROCHABLE, MONOSTABLE, 4INV, 24VAC + EMBASE + ETRIER	2903686 + 2900934 + 2900954	PHOENIX CONTACT	1
62KA06	RELAIS INDUSTRIEL EMBROCHABLE, MONOSTABLE, 4INV, 24VAC + EMBASE + ETRIER	2903686 + 2900934 + 2900954	PHOENIX CONTACT	1
62KA07	RELAIS INDUSTRIEL EMBROCHABLE, MONOSTABLE, 4INV, 24VAC + EMBASE + ETRIER	2903686 + 2900934 + 2900954	PHOENIX CONTACT	1
62KA08	RELAIS INDUSTRIEL EMBROCHABLE, MONOSTABLE, 4INV, 24VAC + EMBASE + ETRIER	2903686 + 2900934 + 2900954	PHOENIX CONTACT	1
62KA09	RELAIS INDUSTRIEL EMBROCHABLE, MONOSTABLE, 4INV, 24VAC + EMBASE + ETRIER	2903686 + 2900934 + 2900954	PHOENIX CONTACT	1
62S01	COMMUTATEUR LP	K1F013QLH	SCHNEIDER ELECTRIC	1
62S02	COMMUTATEUR LP	K1F013QLH	SCHNEIDER ELECTRIC	1
62S03	COMMUTATEUR LP	K1F013QLH	SCHNEIDER ELECTRIC	1
62KA10	RELAIS INDUSTRIEL EMBROCHABLE, MONOSTABLE, 4INV, 24VAC + EMBASE + ETRIER	2903686 + 2900934 + 2900954	PHOENIX CONTACT	1
62KA11	RELAIS INDUSTRIEL EMBROCHABLE, MONOSTABLE, 4INV, 24VAC + EMBASE + ETRIER	2903686 + 2900934 + 2900954	PHOENIX CONTACT	1
62KA12	RELAIS INDUSTRIEL EMBROCHABLE, MONOSTABLE, 4INV, 24VAC + EMBASE + ETRIER	2903686 + 2900934 + 2900954	PHOENIX CONTACT	1
63KA01	RELAIS INDUSTRIEL EMBROCHABLE, MONOSTABLE, 4INV, 24VAC + EMBASE + ETRIER	2903686 + 2900934 + 2900954	PHOENIX CONTACT	1
63KA02	RELAIS INDUSTRIEL EMBROCHABLE, MONOSTABLE, 4INV, 24VAC + EMBASE + ETRIER	2903686 + 2900934 + 2900954	PHOENIX CONTACT	1
63KA03	RELAIS INDUSTRIEL EMBROCHABLE, MONOSTABLE, 4INV, 24VAC + EMBASE + ETRIER	2903686 + 2900934 + 2900954	PHOENIX CONTACT	1
63KM02	CONTACTEUR DE PUISSANCE 12A 1NO+1NF 24V 50/60Hz	LC1D12B7	SCHNEIDER ELECTRIC	1
63KM04	CONTACTEUR DE PUISSANCE 12A 1NO+1NF 24V 50/60Hz	LC1D12B7	SCHNEIDER ELECTRIC	1
63KM06	CONTACTEUR DE PUISSANCE 12A 1NO+1NF 24V 50/60Hz	LC1D12B7	SCHNEIDER ELECTRIC	1
63KM07	CONTACTEUR DE PUISSANCE 12A 1NO+1NF 24V 50/60Hz	LC1D12B7	SCHNEIDER ELECTRIC	1
63KM01	CONTACTEUR DE PUISSANCE 12A 1NO+1NF 24V 50/60Hz	LC1D12B7	SCHNEIDER ELECTRIC	1
63KM03	CONTACTEUR DE PUISSANCE 12A 1NO+1NF 24V 50/60Hz	LC1D12B7	SCHNEIDER ELECTRIC	1
63KM05	CONTACTEUR DE PUISSANCE 12A 1NO+1NF 24V 50/60Hz	LC1D12B7	SCHNEIDER ELECTRIC	1
63KM08	CONTACTEUR DE PUISSANCE 12A 1NO+1NF 24V 50/60Hz	LC1D12B7	SCHNEIDER ELECTRIC	1
63KM09	CONTACTEUR DE PUISSANCE 12A 1NO+1NF 24V 50/60Hz	LC1D12B7	SCHNEIDER ELECTRIC	1
63KM10	CONTACTEUR DE PUISSANCE 12A 1NO+1NF 24V 50/60Hz	LC1D12B7	SCHNEIDER ELECTRIC	1
64KA01	RELAIS INDUSTRIEL EMBROCHABLE, MONOSTABLE, 4INV, 24VAC + EMBASE + ETRIER	2903686 + 2900934 + 2900954	PHOENIX CONTACT	1
64KA02	RELAIS INDUSTRIEL EMBROCHABLE, MONOSTABLE, 4INV, 24VAC + EMBASE + ETRIER	2903686 + 2900934 + 2900954	PHOENIX CONTACT	1
64KA11	RELAIS INDUSTRIEL EMBROCHABLE, MONOSTABLE, 4INV, 24VAC + EMBASE + ETRIER	2903686 + 2900934 + 2900954	PHOENIX CONTACT	1
64KT01	MINUTERIE MULTIFONCTION, 0.1s-100h SELECTIONNABLE, 1INV, 24VDC / 24-240VAC	DMB51CM24	CARLO GAVAZZI	1
64KT02	MINUTERIE MULTIFONCTION, 0.1s-100h SELECTIONNABLE, 1INV, 24VDC / 24-240VAC	DMB51CM24	CARLO GAVAZZI	1
64S01	BOUON TOURNANT MANETTE LUMINEUX A DEL 24VAC/DC, ROND, 2POS. FIXES, 1NO+1NF, VERT, D22	XB4BK123B5	SCHNEIDER ELECTRIC	1
25KM01/25KM02	INVERSEUR 9A 1NO+1NF 24V 50/60Hz	LC2D09B7	SCHNEIDER ELECTRIC	1
	BLOC DE CONTACTS AUXILIAIRES 4NO FRONTAL	LADN40	SCHNEIDER ELECTRIC	2
65KA01	RELAIS INDUSTRIEL EMBROCHABLE, MONOSTABLE, 4INV, 24VAC + EMBASE + ETRIER	2903686 + 2900934 + 2900954	PHOENIX CONTACT	1
65KA02	RELAIS INDUSTRIEL EMBROCHABLE, MONOSTABLE, 4INV, 24VAC + EMBASE + ETRIER	2903686 + 2900934 + 2900954	PHOENIX CONTACT	1



3, Rue Pierre Curie
91230 MONTGERON
Tél. : 01.69.52.47.00 - Fax : 01.69.52.47.01
e-mail : seguin@automatismes-seguin.fr
http://www.automatismes-seguin.fr

NOMENCLATURE

CLIENT ET NOM DU DOSSIER / CUSTOMER AND NAME OF FOLDER		INDICE / REVIEW
SAUR		1
Armoire surpresseur Esbly Cézanne		
DESSINATEUR DRAWER	K.C.	FOLIO/SHEET 92 / 93
N° AFFAIRE N° PROJECT	180217	
		IGE-XAO VAR3 SERVICE PACK 4 - (4.84C)

REPERE	DESIGNATION	REFERENCE	MARQUE	QTE
65KA03	RELAIS INDUSTRIEL EMBROCHABLE, MONOSTABLE, 4INV, 24VAC + EMBASE + ETRIER	2903686 + 2900934 + 2900954	PHOENIX CONTACT	1
65KT01	MINUTERIE MULTIFONCTION, 0.1s-100h SELECTIONNABLE, 1INV, 24VDC / 24-240VAC	DMB51CM24	CARLO GAVAZZI	1
65S01	TETE BOUTON TOURNANT 3 POSITIONS	ZB4BD3	SCHNEIDER ELECTRIC	1
	CORPS CONTACT 2NO	ZB4BZ103	SCHNEIDER ELECTRIC	1
65S03	TETE BOUTON POUSSOIR NOIR	ZB4BA2	SCHNEIDER ELECTRIC	1
	CORPS CONTACT NO	ZB4BZ101	SCHNEIDER ELECTRIC	1
65S04	TETE BOUTON POUSSOIR NOIR	ZB4BA2	SCHNEIDER ELECTRIC	1
	CORPS CONTACT NO	ZB4BZ101	SCHNEIDER ELECTRIC	1
66E01	CLAVIER POUR ALARME ET CONTROLE D'ACCES 60 CODES, 2 RELAIS	SU2-SAB	ACIE	1
66H01	SIRENE ELECTROMECHANIQUE COURANT ALTERNATIF, 24VAC	041536	LEGRAND	1
66H02	EMBASE ET COUVERCLE	XVBC21	SCHNEIDER ELECTRIC	1
	ELEMENT LUMINEUX A SIGNALISATION CLIGNOTANTE, DEL INTEGREE, 24V AC/DC, ROUGE	XVBC5B4	SCHNEIDER ELECTRIC	1
	ELEMENT SONORE	XVBC9B	SCHNEIDER ELECTRIC	1
	TUBE ALUMINIUM DIA. 25mm AVEC SOCLE PLASTIQUE NOIR, 80mm, ALUMINIUM NOIR	XVBZ02	SCHNEIDER ELECTRIC	1
66KA01	RELAIS INDUSTRIEL EMBROCHABLE, MONOSTABLE, 4INV, 24VAC + EMBASE + ETRIER	2903686 + 2900934 + 2900954	PHOENIX CONTACT	1
67H01	VOYANT INCOLORE DEL 24V	XB7EV07BP	SCHNEIDER ELECTRIC	1
67H02	VOYANT VERT DEL 24V	XB7EV03BP	SCHNEIDER ELECTRIC	1
67H03	VOYANT ROUGE DEL 24V	XB7EV04BP	SCHNEIDER ELECTRIC	1
67H04	VOYANT VERT DEL 24V	XB7EV03BP	SCHNEIDER ELECTRIC	1
67H05	VOYANT ROUGE DEL 24V	XB7EV04BP	SCHNEIDER ELECTRIC	1
67H06	VOYANT VERT DEL 24V	XB7EV03BP	SCHNEIDER ELECTRIC	1
67H07	VOYANT ROUGE DEL 24V	XB7EV04BP	SCHNEIDER ELECTRIC	1
68H01	VOYANT VERT DEL 24V	XB7EV03BP	SCHNEIDER ELECTRIC	1
68H02	VOYANT VERT DEL 24V	XB7EV03BP	SCHNEIDER ELECTRIC	1
68H03	VOYANT ROUGE DEL 24V	XB7EV04BP	SCHNEIDER ELECTRIC	1
68H04	VOYANT ROUGE DEL 24V	XB7EV04BP	SCHNEIDER ELECTRIC	1
68H06	VOYANT ROUGE DEL 24V	XB7EV04BP	SCHNEIDER ELECTRIC	1



3, Rue Pierre Curie
91230 MONTGERON
Tél. : 01.69.52.47.00 - Fax : 01.69.52.47.01
e-mail : seguin@automatismes-seguin.fr
http://www.automatismes-seguin.fr

NOMENCLATURE

CLIENT ET NOM DU DOSSIER / CUSTOMER AND NAME OF FOLDER		INDICE / REVIEW
SAUR		1
Armoire surpresseur Esbly Cézanne		
DESSINATEUR DRAWER	K.C.	FOLIO/SHEET 93 / 93
N° AFFAIRE N° PROJECT	180217	
		IGE XAO VAR3 SERVICE PACK 4 - (L84C)