

15/01/2020	0	M.H.	RETOUR ESSAIS	F.C.	R.M.
31/10/2019	A	G.D.	PREMIERE EMISSION	F.C.	R.M.
DATE DATE	REV. REV.	DESSINE PAR DRAWN BY	MODIFICATIONS REVISIONS	VERIFIE PAR CHECKED BY	APPROUVE PAR APPROVED BY

***SCHEMA ELECTRIQUE  
ELECTRICAL DRAWING***



**3, Rue Pierre Curie  
91230 MONTGERON**  
**Tél. : 01.69.52.47.00 - Fax : 01.69.52.47.01**  
**e-mail : [seguin@automatismes-seguin.fr](mailto:seguin@automatismes-seguin.fr)**  
**<http://www.automatismes-seguin.fr>**

PLAN: 190446	REV: 0
CDE: 19138935YP00900	

Ce document est notre propriété. Il ne peut être reproduit et / ou communiqué sans autorisation.  
This document is our property. It cannot be reproduced and / or transmitted without autorisation.



*Coffret cimetière*

**MONTEVRAIN**



LETTRE DE REPERAGE DES ELEMENTS DU SCHEMA

QI	INTERRUPTEUR	PCPI	CONTROLEUR DISJONCTION	KT	RELAIS TEMPORISE	SA	COMMUTATEUR D'AMPEREMETRE
QIG	INTERRUPTEUR GENERAL	TR	TRANSFORMATEUR DE TENSION	KAU	RELAIS ARRET D'URGENCE	SV	COMMUTATEUR DE VOLTMETRE
QD	DISJONCTEUR	TC	TRANSFORMATEUR DE COURANT	UF	VARIATEUR	ECH	RESISTANCE CHAUFFANTE
QDG	DISJONCTEUR GENERAL	U	ONDULEUR, ALIMENTATION	UM	DEMARREUR	ECL	ECLAIRAGE
FP	PARAFODRE	KIC	INTERCREPUSCULAIRE	S	ORGANE DE COMMANDE	G	BATTERIE
FU	FUSIBLE	KIH	HORLOGE	H	VOYANT, SIRENE	P	INSTRUMENTATION
F	THERMIQUE	KTH	THERMOSTAT	PCH	COMPTEUR HORAIRE	X	PRISE DE COURANT, BORNIER
QF	SECTIONNEUR FUSIBLE	KM	CONTACTEUR	PA	AMPEREMETRE	E	MATERIELS AUTRES
PF	CONTROLEUR DE PHASE	KA	RELAIS	PV	VOLTMETRE	KTL	TELEINTERRUPTEUR

LETTER CODES FOR ITEMS DESIGNATION ON THE DRAWING

QI	SWITCH	PCPI	INSULATION CONTROLLER	KT	TEMPORIZES RELAY	SA	AMPEREMETERS SWITCH
QIG	GENERAL SWITCH	TR	TENSION TRANSFORMER	KAU	EMERGENCY STOP RELAY	SV	VOLTMETER SWITCH
QD	BREAKER	TC	CURRENT TRANSFORMER	UF	VELOCITY VARIATOR	ECL	LIGHT
QDG	GENERAL BREAKER	U	INVERTER SUPPLY	UM	MOTOR STARTER	ECH	HEATER
FP	LIGHTNING PROTECTOR	KIC	DIMMER	S	CONTROL UNIT	G	BATTERY
FU	FUSE	KIH	CLOCK	H	INDICATOR	P	INSTRUMENTATION
F	THERMAL RELAY	KTH	THERMOSTAT	PCH	TIMER	X	SOCKET, TERMINAL BLOCK
QF	DISCONNECTING SWITCH	KM	CONTACTOR	PA	AMPEREMETER	E	OTHER EQUIPMENTS
PF	PHASE CONTROLLER	KA	RELAY	PV	VOLTMETER	KTL	TELEBREAKER

COULEURS DE FILS

TRI 400V:	<= 6 mm2 Noir Rouge Brun
	> 6 mm2 Noir Bagué Noir Rouge Brun
NEUTRE:	Bleu Clair
230VAC:	Rouge avec Commun Bobines Blanc (*)
230VAC ONDULE:	Neutre Bleu Clair Bagué Orange
	Phase Noir Bagué Orange
110VAC:	Noir avec Commun Bobines Blanc (*)
24VAC:	Violet avec Commun Bobines Blanc (*)
24VDC:	Bleu Foncé avec Commun Bobines Blanc (*)
48VAC:	Violet avec Commun Bobines Blanc (*)
48VDC:	Bleu Foncé avec Commun Bobines Blanc (*)
REPORTS:	Orange
TERRE:	Vert/Jaune
ANALOGIQUE:	Une Paire + Brun - Blanc
	Unifilaire Blanc
TENSION EXTERNE PERMANENTE INTER GENERAL OUVERT:	Orange

ATTENTION

Si plusieurs tensions de télécommande, alors prendre uniquement le 230VAC avec Commun Bobines Blanc

(\*) Si Télécommande

WIRE COLOR

TRI 400V:	<= 6 mm2 Black Red Brown
	> 6 mm2 Black with Ring Black Red Brown
NEUTRE:	Light Blue
230VAC:	Red with Spods Common White (*)
230VAC UPS:	Neutre Light Blue with Ring Orange
	Phase Black with Ring Orange
110VAC:	Black with Spods Common White (*)
24VAC:	Purple with Spods Common White (*)
24VDC:	Dark Bleu with Spods Common White (*)
48VAC:	Purple with Spods Common White (*)
48VDC:	Dark Bleu with Spods Common White (*)
REPORTS:	Orange
GROUND:	Green/Yellow
ANALOGICAL:	One Pair + Brown - White
	Unifilar White
PERMANENTLY EXTERNAL POWER GENERAL BREAKER OPEN:	Orange

CAUTION

If There are Several Tensions of Command Then to take Only the 230VAC with Spods Common White

(\*) If Command

TYPE DE RELAIS ET DE CONTACT DANS LE SCHEMA

	RELAIS RELAY		RELAIS A RELACHEMENT RETARDE TIME RELAY OFF DELAY
	RELAIS A ACTION RETARDEE TIME RELAY ON DELAY		RELAIS CLIGNOTEUR PULSE RELAY

RELAY AND CONTACT TYPE IN THE DRAWING

	CONTACT NORMALEMENT FERME CONTACT NORMALLY CLOSED		CONTACT NORMALEMENT OUVERT CONTACT NORMALLY OPEN
	CONTACT TEMPORISE A L'OUVERTURE AU TRAVAIL DELAYED WHEN OPERATING NORMALLY CLOSED CONTACT		CONTACT TEMPORISE A LA FERMETURE AU TRAVAIL DELAYED WHEN OPERATING NORMALLY OPEN CONTACT
	CONTACT TEMPORISE A LA FERMETURE AU REPOS DELAYED WHEN RELEASING NORMALLY CLOSED CONTACT		CONTACT TEMPORISE A L'OUVERTURE AU REPOS DELAYED WHEN RELEASING NORMALLY OPEN CONTACT

LE SCHEMA EST REPRESENTÉ HORS TENSION ET GENERATEUR HORS SERVICE

THE DRAWING IS SHOWN OUT OF VOLTAGE AND WITH GENERATOR OUT OF SERVICE

LEGENDE DU SCHEMA ELECTRIQUE

CLIENT ET NOM DU DOSSIER / CUSTOMER AND NAME OF FOLDER

SAUR  
Coffret cimetière

INDICE / REVIEW

0

DESSINATEUR  
DRAWER

G.D.

N° AFFAIRE  
N° PROJECT

190446

FOLIO/SHEET 03 / 04

VARO SERVICE PACK 8 - (4.20)

**3, Rue Pierre Curie**  
91230 MONTGERON  
Tél : 01.69.52.47.00 - Fax : 01.69.52.47.01  
e-mail : [seguin@automatismes-seguin.fr](mailto:seguin@automatismes-seguin.fr)  
<http://www.automatismes-seguin.fr>



CODE DU REPERAGE

LETTER CODE

1 / DES APPAREILS DANS LES ARMOIRES  
APPARATUS IN THE CABINETS

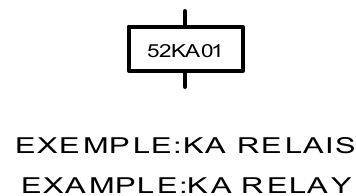

52 KA 01

N° D'ORDRE DANS LE FOLIO D'ORIGINE  
ORDER NUMBER ON ORIGINAL SHEET

LETTRE DE REPERAGE  
LETTER CODES FOR ITEM

N° DU FOLIO D'ORIGINE  
ORIGINAL SHEET NUMBER

2 / DES FILS DE CABLAGE  
WIRING

N° DU FOLIO D'ORIGINE  
ORIGINAL SHEET NUMBER

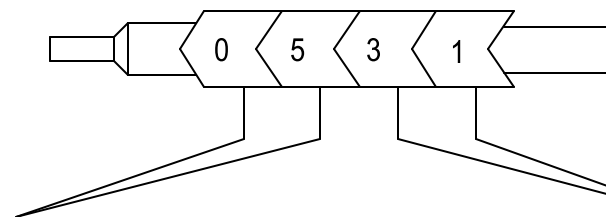

N° DU FIL DANS LE FOLIO D'ORIGINE  
NUMBER OF THE WIRE ON ORIGINAL SHEET

3 / REPORT DES CONTACTS DANS LE SCHEMA  
CONTACT REPORT IN THE DRAWING

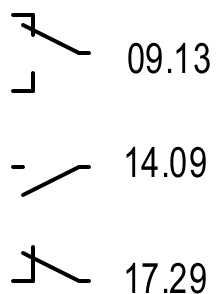

17.29

N° DE LA COLONNE OU EST UTILISE LE CONTACT  
COLUMN NUMBER WHERE THE CONTACT IS USED

N° DU FOLIO OU EST UTILISE LE CONTACT  
SHEET NUMBER WHERE THE CONTACT IS USED

4 / REPRESENTATION DES BORNES ET BORNIERES DANS LE SCHEMA  
BINDINGS SCREWS VIEW IN THE DRAWING

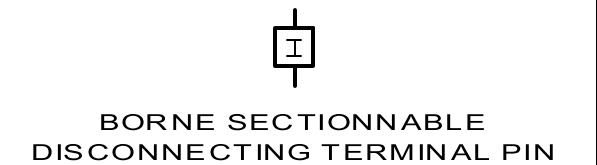
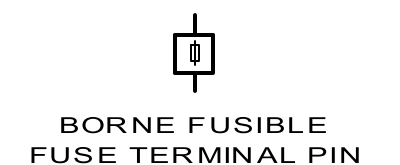
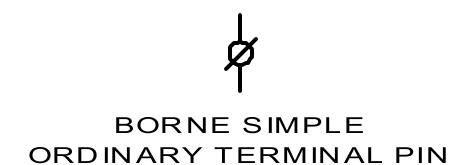
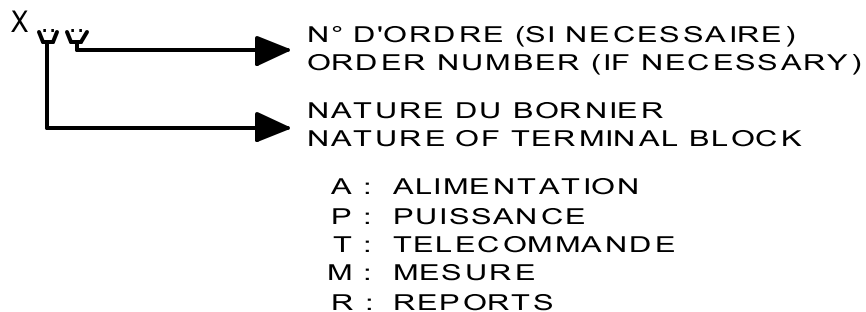

LE SCHEMA EST REPRESENTÉ HORS TENSION ET GÉNÉRATEUR HORS SERVICE

THE DRAWING IS SHOWN OUT OF VOLTAGE AND WITH GENERATOR OUT OF SERVICE

LEGENDE DU SCHEMA ELECTRIQUE

CLIENT ET NOM DU DOSSIER / CUSTOMER AND NAME OF FOLDER

SAUR  
Coffret cimetière

INDICE / REVIEW

0

DESSINATEUR  
DRAWER

G.D.

N° AFFAIRE  
N° PROJECT

190446

FOLIO/SHEET 04 / 05

ICE XAO

VARS SERVICE PACK 8 - (4.200)

3, Rue Pierre Curie  
91230 MONTGERON  
Tél : 01.69.52.47.00 - Fax : 01.69.52.47.01  
e-mail : seguin@automatismes-seguin.fr  
http://www.automatismes-seguin.fr

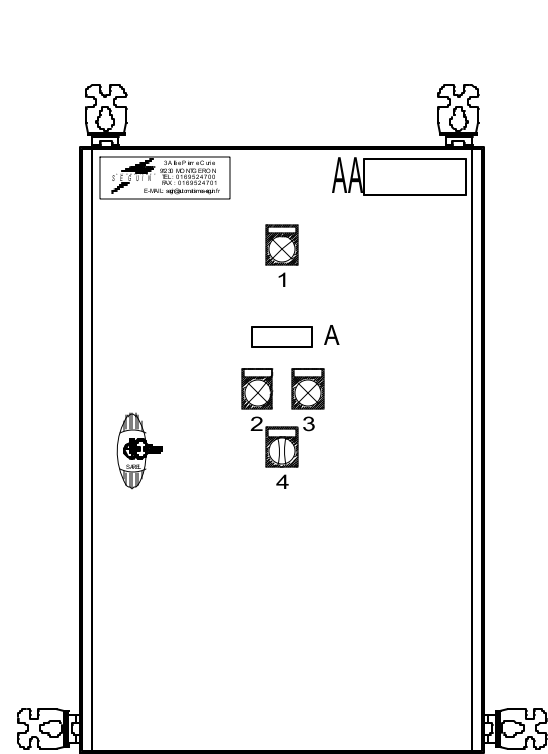

IMPLANTATION FACADE

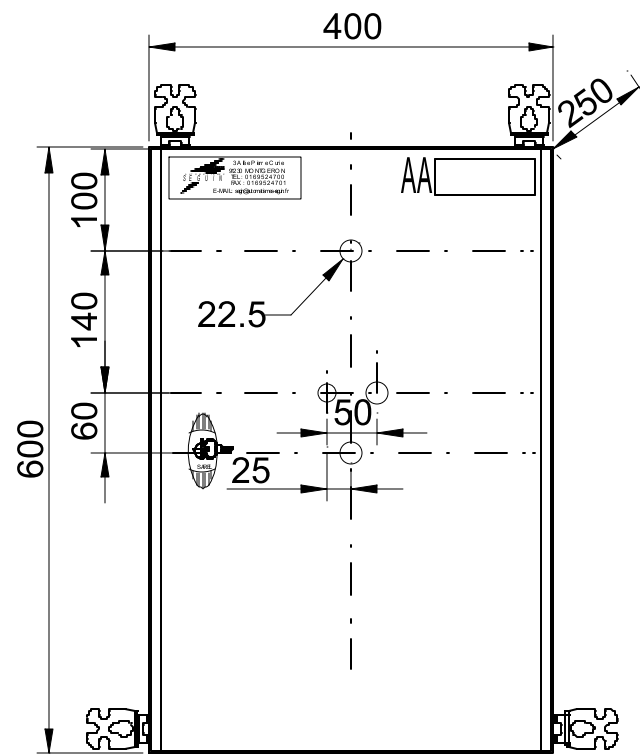

PLAN DE DECOUPE FACADE

**ETIQUETTE 100x35**

AA - CIMETIERE MONTEVRAIN

**ETIQUETTE 60x20**

A - ELECTROVANNE HYDROSTAB

**ETIQUETTES SCHNEIDER**

- 1 - SOUSTENSION
- 2 - OUVERTE
- 3 - FERMEE
- 4 - AUTO / 0 / MAIN

**IMPLANTATION EXTERNE**

CLIENT ET NOM DU DOSSIER / CUSTOMER AND NAME OF FOLDER

SAUR  
Coffret cimetière

INDICE / REVIEW

0

DESSINATEUR  
DRAWER

G.D.

N° AFFAIRE  
N° PROJECT

190446

FOLIO/SHEET 05 / 10

**ICE-XAO**

VAR3 SERVICE PACK 8 - (4,80)



3, Rue Pierre Curie  
91230 MONTGERON  
Tél : 01.69.52.47.00 - Fax : 01.69.52.47.01  
e-mail : [seguin@automatismes-seguin.fr](mailto:seguin@automatismes-seguin.fr)  
<http://www.automatismes-seguin.fr>

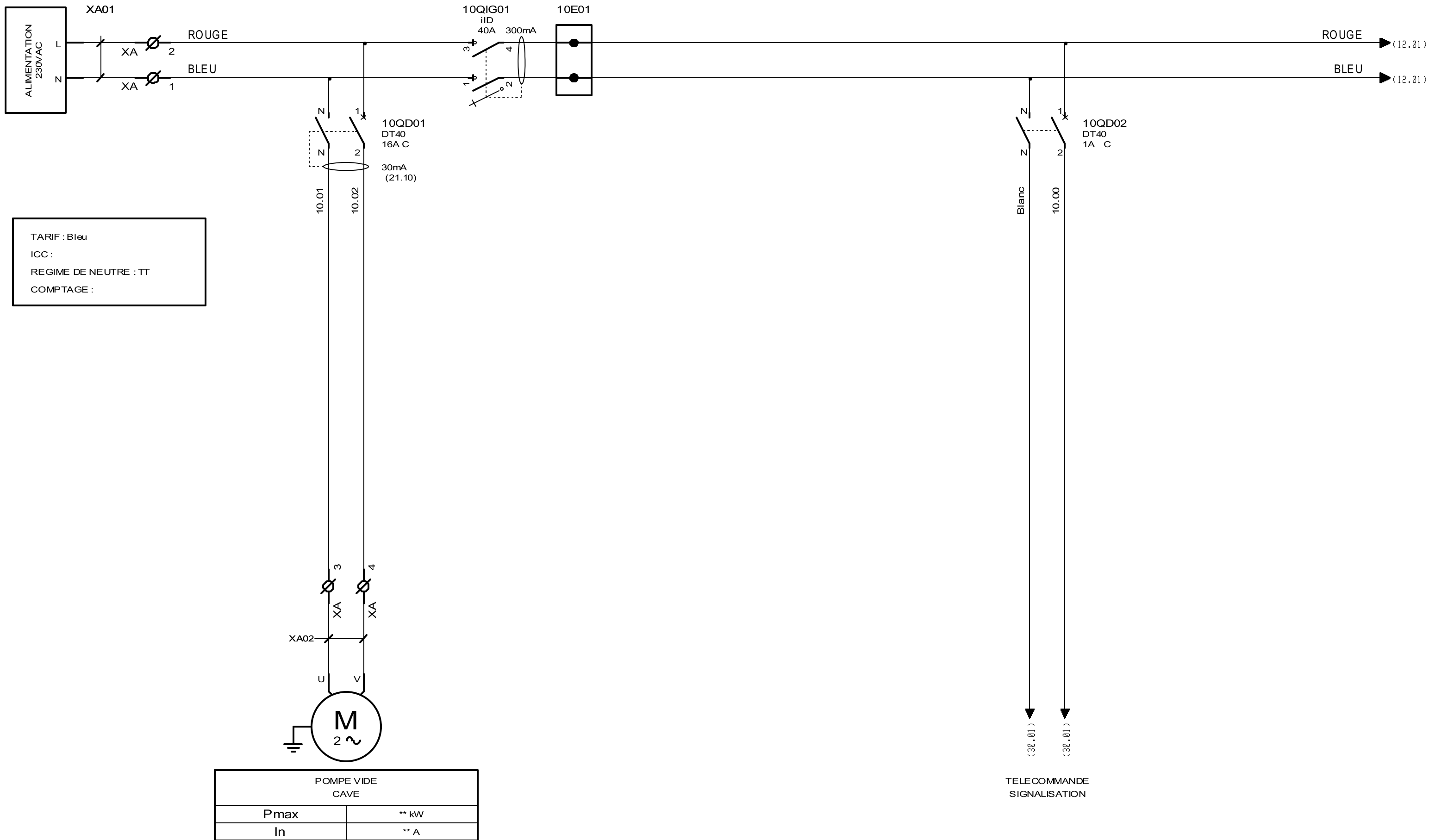

TARIF : Bleu  
 ICC :  
 REGIME DE NEUTRE : TT  
 COMPTAGE :

**AUTOMATISMES SEGUIN**  
 Systeme Qualite

3, Rue Pierre Curie  
 91230 MONTGERON  
 Tél : 01.69.52.47.00 - Fax : 01.69.52.47.01  
 e-mail : seguin@automatismes-seguin.fr  
 http://www.automatismes-seguin.fr

### ARRIVEE 230VAC

CLIENT ET NOM DU DOSSIER / CUSTOMER AND NAME OF FOLDER		INDICE / REVIEW
SAUR Coffret cimetière		0
DESSINATEUR / DRAWER	G.D.	FOLIO/SHEET 10 / 12
N° AFFAIRE / N° PROJECT	190446	
VAR3 SERVICE PACK 8 - (4,800)		

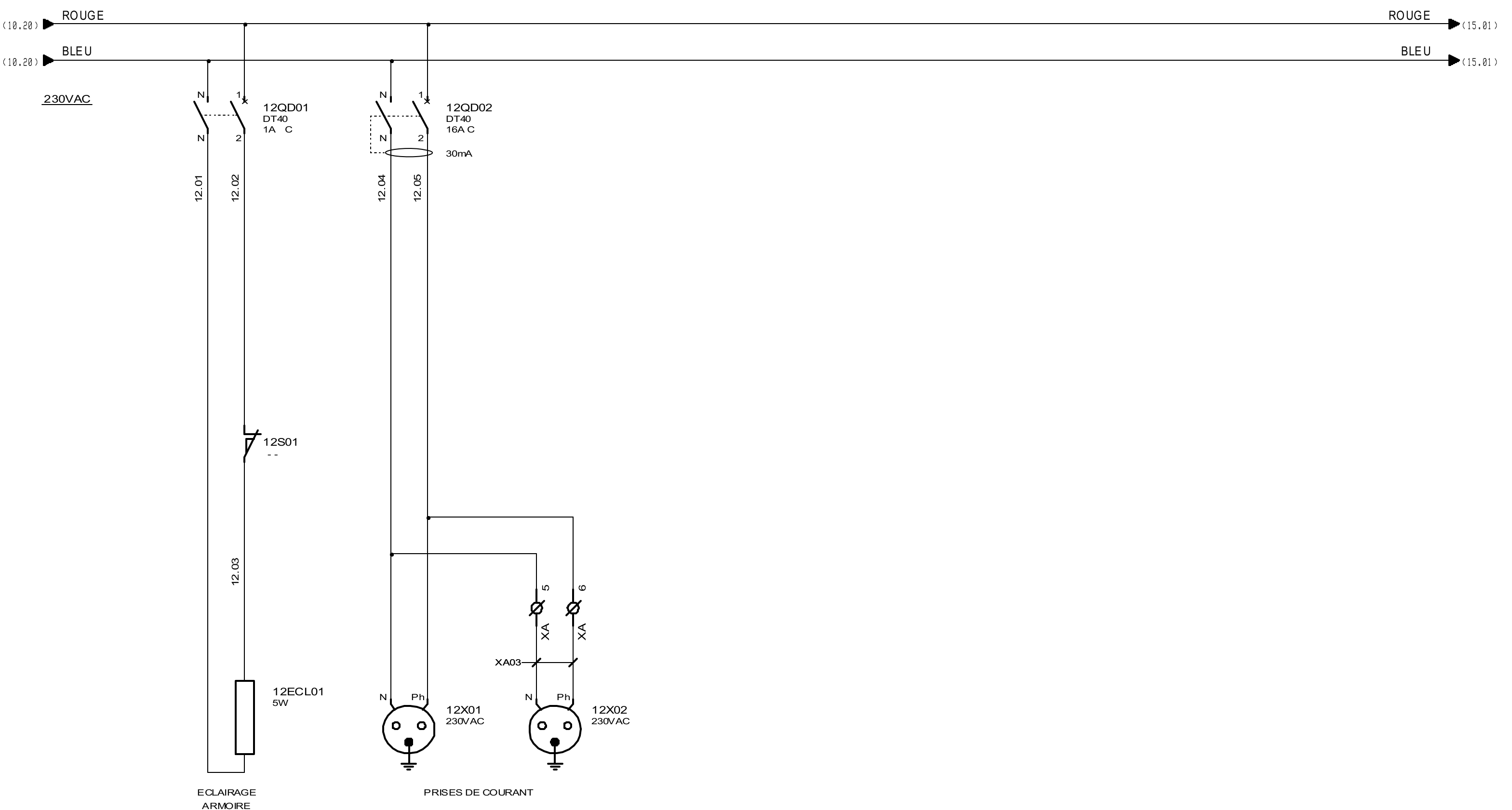

**AUTOMATISMES SEGUIN**  
 Système Qualité  
 3, Rue Pierre Curie  
 91230 MONTGERON  
 Tél : 01.69.52.47.00 - Fax : 01.69.52.47.01  
 e-mail : [seguin@automatismes-seguin.fr](mailto:seguin@automatismes-seguin.fr)  
<http://www.automatismes-seguin.fr>

## DISTRIBUTION 230VAC UTILITES

CLIENT ET NOM DU DOSSIER / CUSTOMER AND NAME OF FOLDER		INDICE / REVIEW
SAUR Coffret cimetière		0
DESSINATEUR DRAWER	G.D.	FOLIO/SHEET 12 / 15
N° AFFAIRE N° PROJECT	190446	
		<b>ICE XAO</b> VAR3 SERVICE PACK 8 - (4,800)

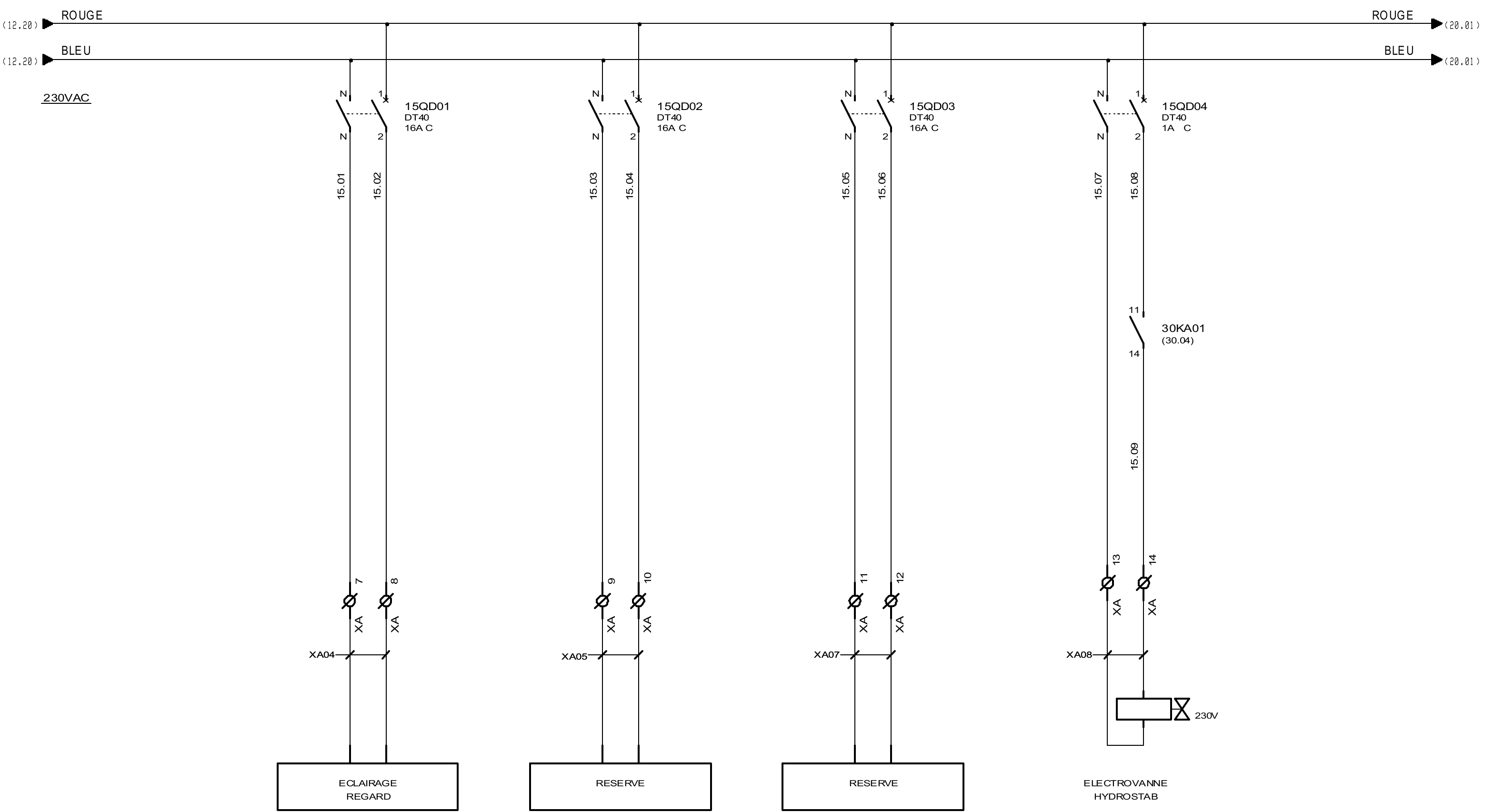

**AUTOMATISMES SEGUIN**  
 Systeme Qualité

3, Rue Pierre Curie  
 91230 MONTGERON  
 Tél : 01.69.52.47.00 - Fax : 01.69.52.47.01  
 e-mail : [seguin@automatismes-seguin.fr](mailto:seguin@automatismes-seguin.fr)  
<http://www.automatismes-seguin.fr>

### DISTRIBUTION 230VAC

CLIENT ET NOM DU DOSSIER / CUSTOMER AND NAME OF FOLDER		INDICE / REVIEW
SAUR Coffret cimetière		0
DESSINATEUR DRAWER	G.D.	FOLIO/SHEET 15 / 20
N° AFFAIRE N° PROJECT	190446	
		VAR3 SERVICE PACK 8 - (4,800)

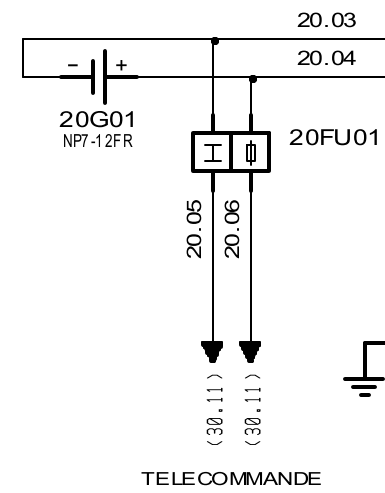
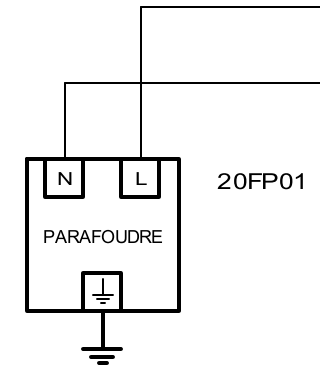
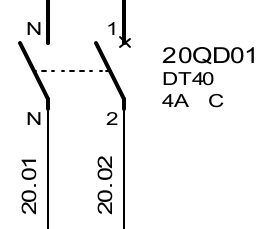
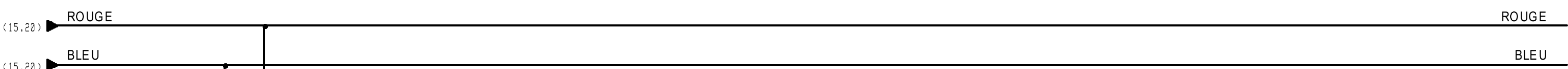

SOFREL S530 (VUE DE DESSOUS)

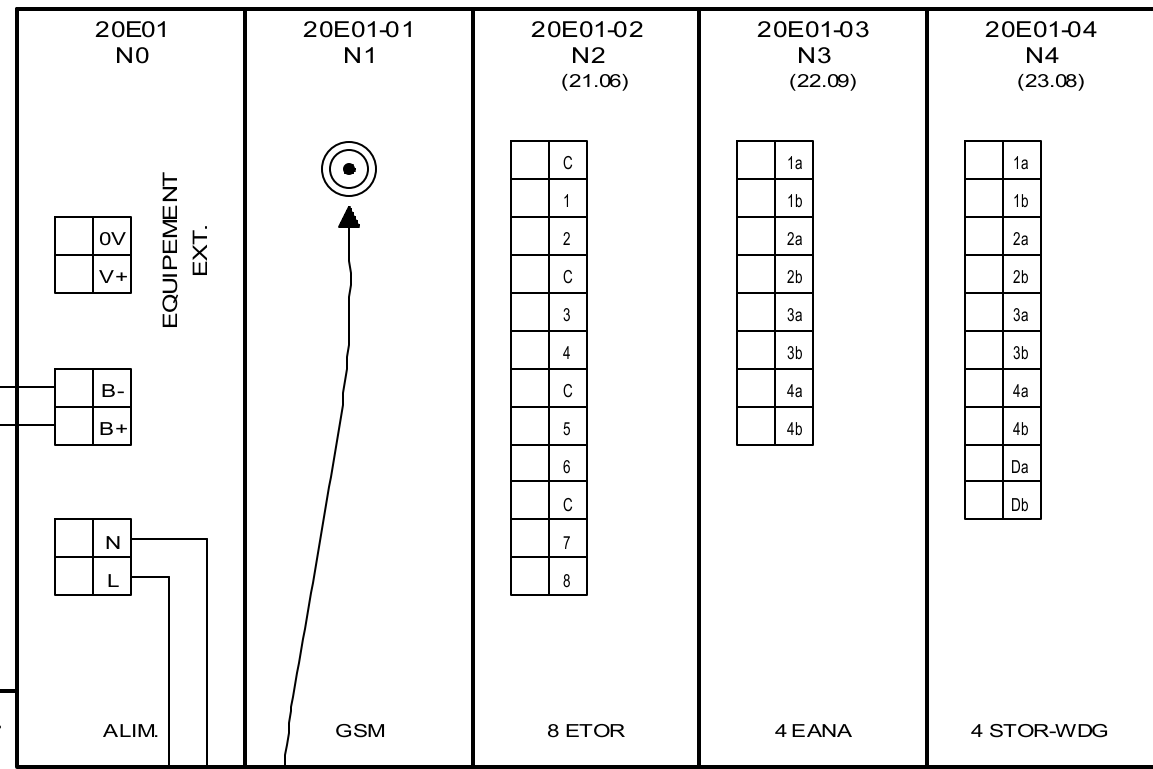

**AUTOMATISMES SEGUIN**  
Système Qualité  
3, Rue Pierre Curie  
91230 MONTGERON  
Tél : 01.69.52.47.00 - Fax : 01.69.52.47.01  
e-mail : seguin@automatismes-seguin.fr  
http://www.automatismes-seguin.fr

SOFREL S530

CLIENT ET NOM DU DOSSIER / CUSTOMER AND NAME OF FOLDER		INDICE / REVIEW
SAUR Coffret cimetière		0
DESSINATEUR / DRAWER	G.D.	FOLIO/SHEET 20 / 21
N° AFFAIRE / N° PROJECT	190446	
		VAR3 SERVICE PACK 8 - (4,800)

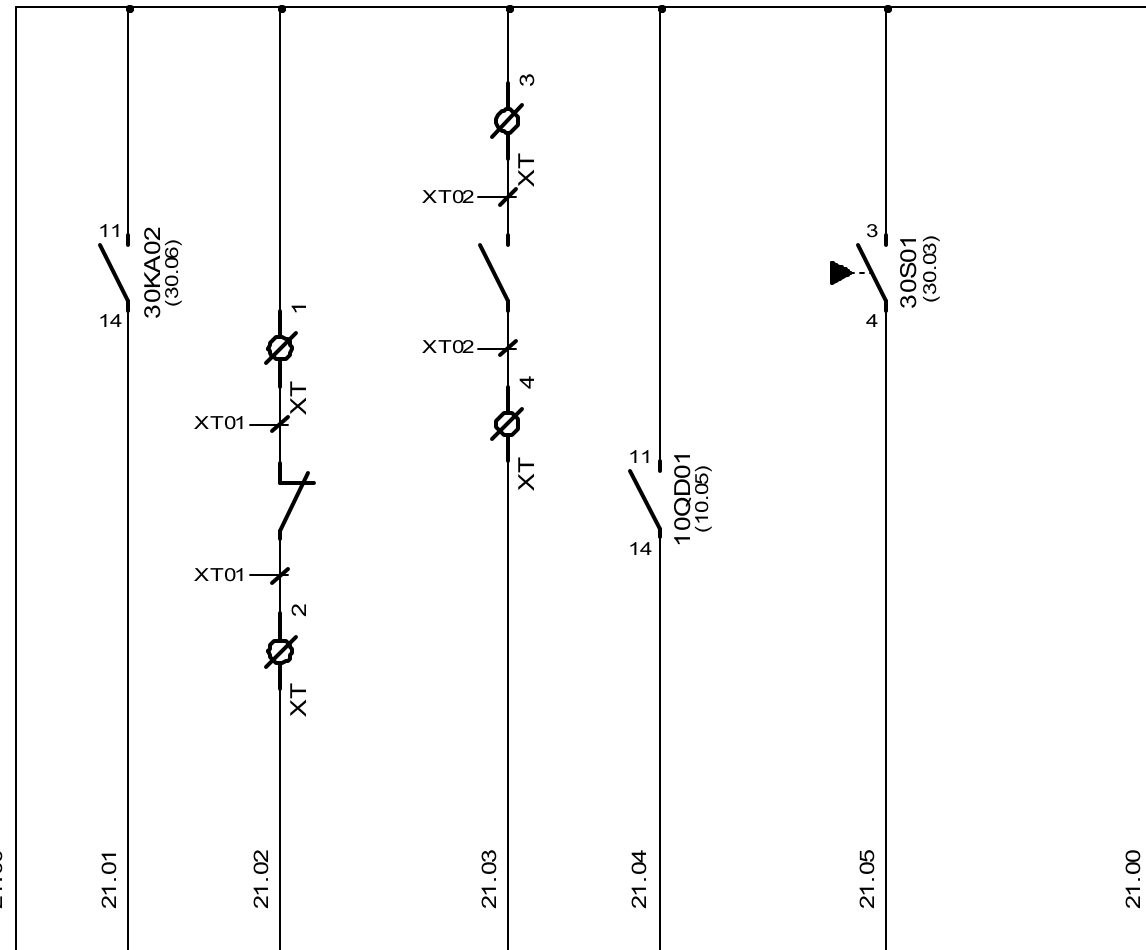

BORNIER	C	1	2	C	3	4	C	5	6	C	7	8
VOIES		1	2		3	4		5	6		7	8
DESIGNATION	(COMMUN VOIES 1 ET 2)	PRESENCE TENSION	INNONDATION	(COMMUN VOIES 3 ET 4)	COMPTAGE DEBIT	DEFAULT VIDE CAVE	(COMMUN VOIES 5 ET 6)	AUTO E.V. HYDROSTAB		(COMMUN VOIES 7 ET 8)		
CARTE 8 ETOR SOFREL S530												

20E01-02  
(20.10)

**AUTOMATISMES SEGUIN**  
Système Qualité

3, Rue Pierre Curie  
91230 MONTGERON  
Tél : 01.69.52.47.00 - Fax : 01.69.52.47.01  
e-mail : [seguin@automatismes-seguin.fr](mailto:seguin@automatismes-seguin.fr)  
<http://www.automatismes-seguin.fr>

**CARTE 8 ENTREES TOR SOFREL S530  
EMPLACEMENT 2**

CLIENT ET NOM DU DOSSIER / CUSTOMER AND NAME OF FOLDER		INDICE / REVIEW
SAUR Coffret cimetière		0
DESSINATEUR DRAWER	G.D.	FOLIO/SHEET 21 / 22
N° AFFAIRE N° PROJECT	190446	
		VAR3 SERVICE PACK 8 - (4,800)

RACCORDEMENT :  
POUR CAPTEUR AUTONOME

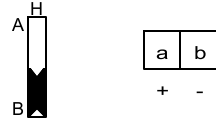

RACCORDEMENT :  
POUR CAPTEUR TELEALIMENTE

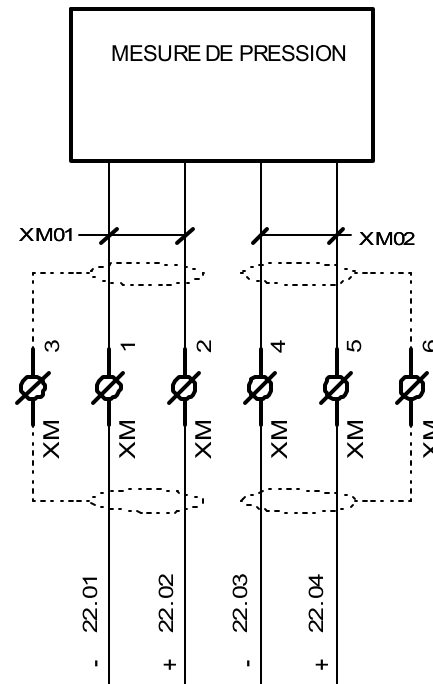
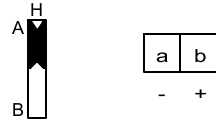

BORNIER	1a	1b	2a	2b	3a	3b	4a	4b
VOIES	1		2		3		4	
DESIGNATION	PRESSION AMONT		PRESSION AVAL					
CARTE 4 EANA SOFREL S530								

20E01-03  
(20.11)



3, Rue Pierre Curie  
91230 MONTGERON  
Tél : 01.69.52.47.00 - Fax : 01.69.52.47.01  
e-mail : [seguin@automatismes-seguin.fr](mailto:seguin@automatismes-seguin.fr)  
<http://www.automatismes-seguin.fr>

## CARTE 4 ENTrees ANALOGIQUES SOFREL S530 EMPLACEMENT 3

CLIENT ET NOM DU DOSSIER / CUSTOMER AND NAME OF FOLDER		INDICE / REVIEW
SAUR Coffret cimetière		0
DESSINATEUR DRAWER	G.D.	FOLIO/SHEET 22 / 23
N° AFFAIRE N° PROJECT	190446	
		VAR3 SERVICE PACK 8 - (4,800)

CARTE 4 STOR-WDG SOFREL S530										
DESIGNATION	OUVERTURE E.V. HYDROSTAB								CHIEN DE GARDE	
	VOIES	1	2	3	4	5				
BORNIER	1a	1b	2a	2b	3a	3b	4a	4b	Da	Db

20E01-04  
(20.12)

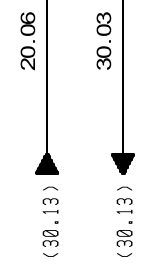

3, Rue Pierre Curie  
91230 MONTGERON  
Tél : 01.69.52.47.00 - Fax : 01.69.52.47.01  
e-mail : [seguin@automatismes-seguin.fr](mailto:seguin@automatismes-seguin.fr)  
<http://www.automatismes-seguin.fr>

CARTE 4 SORTIES TOR SOFREL S530  
EMPLACEMENT 4

CLIENT ET NOM DU DOSSIER / CUSTOMER AND NAME OF FOLDER		INDICE / REVIEW
SAUR Coffret cimetière		0
DESSINATEUR DRAWER	G.D.	FOLIO/SHEET 23 / 30
N° AFFAIRE N° PROJECT	190446	
VARO SERVICE PACK 8 - (4,800)		

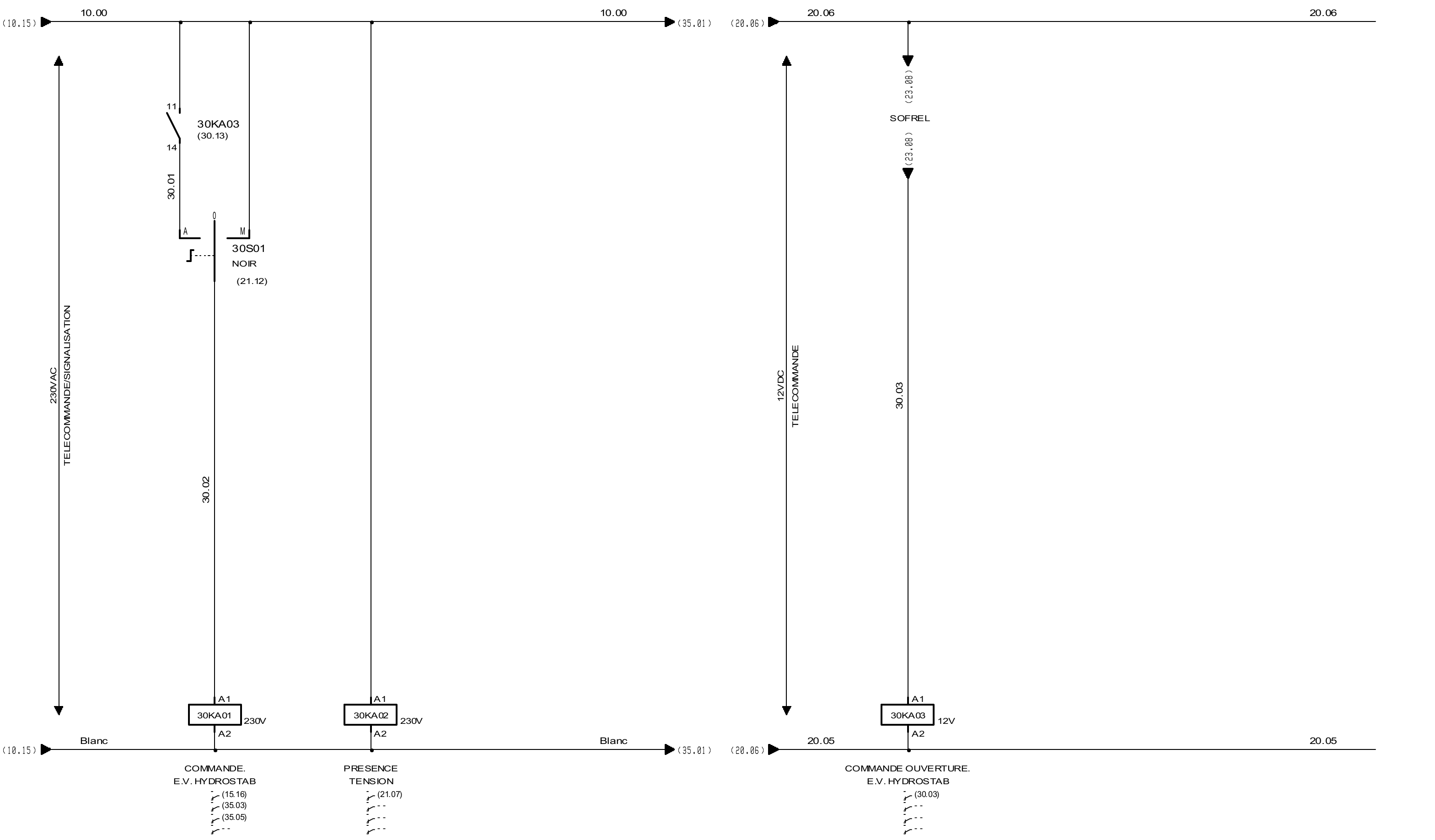

**AUTOMATISMES SEGUIN**  
 Système Qualité  
 3, Rue Pierre Curie  
 91230 MONTGERON  
 Tél : 01.69.52.47.00 - Fax : 01.69.52.47.01  
 e-mail : seguin@automatismes-seguin.fr  
 http://www.automatismes-seguin.fr

# TELECOMMANDE

CLIENT ET NOM DU DOSSIER / CUSTOMER AND NAME OF FOLDER		INDICE / REVIEW
SAUR Coffret cimetière		O
DESSINATEUR DRAWER	G.D.	FOLIO/SHEET 30 / 35
N° AFFAIRE N° PROJECT	190446	
VAR3 SERVICE PACK 8 - (4.200)		

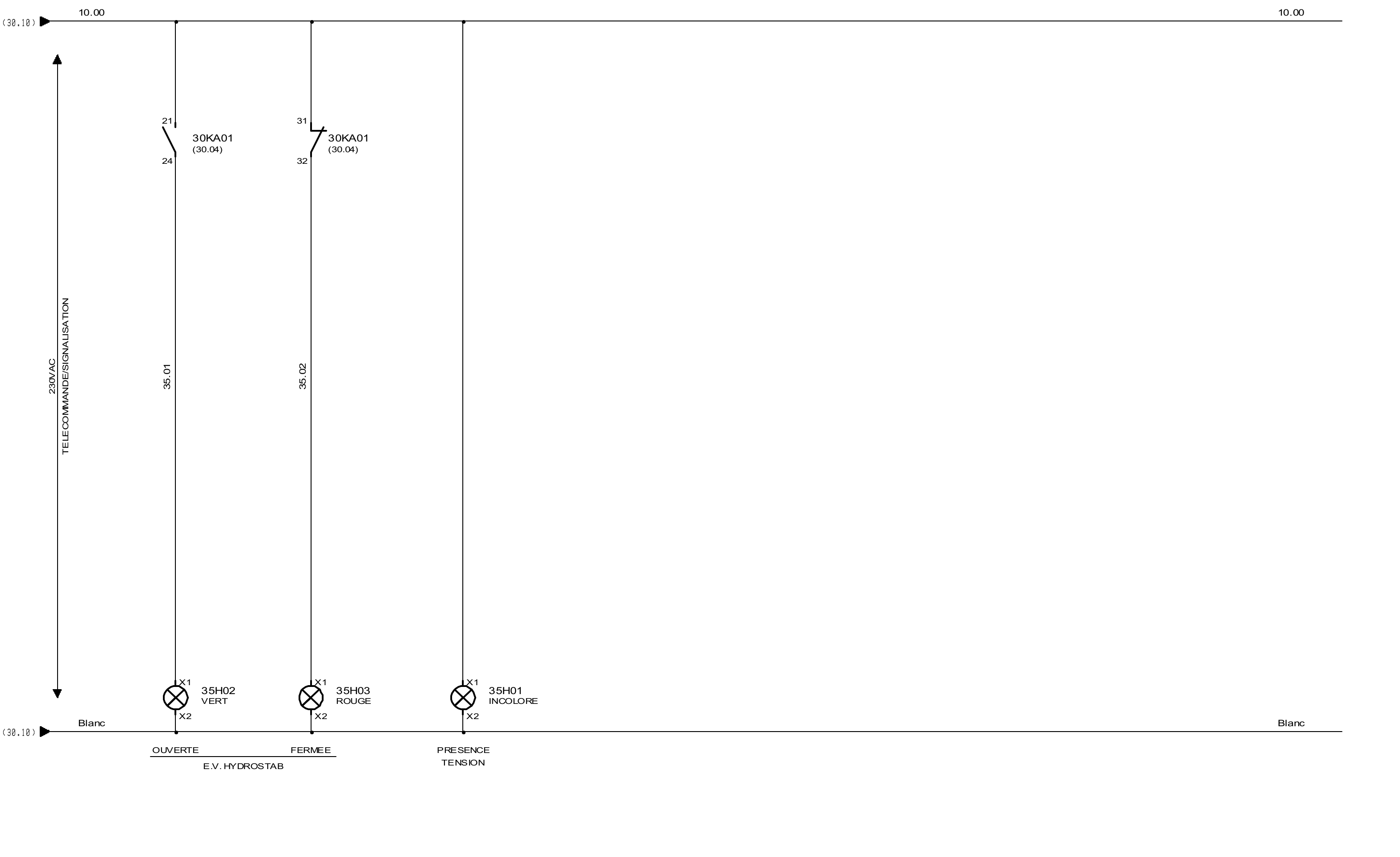

**AUTOMATISMES SEGUIN**  
 Systeme Qualite

3, Rue Pierre Curie  
 91230 MONTGERON  
 Tél : 01.69.52.47.00 - Fax : 01.69.52.47.01  
 e-mail : [seguin@automatismes-seguin.fr](mailto:seguin@automatismes-seguin.fr)  
<http://www.automatismes-seguin.fr>

# SIGNALISATION

CLIENT ET NOM DU DOSSIER / CUSTOMER AND NAME OF FOLDER		INDICE / REVIEW
SAUR Coffret cimetière		0
DESSINATEUR DRAWER	G.D.	FOLIO/SHEET 35 / 40
N° AFFAIRE N° PROJECT	190446	
		VARO SERVICE PACK 8 - (4,800)

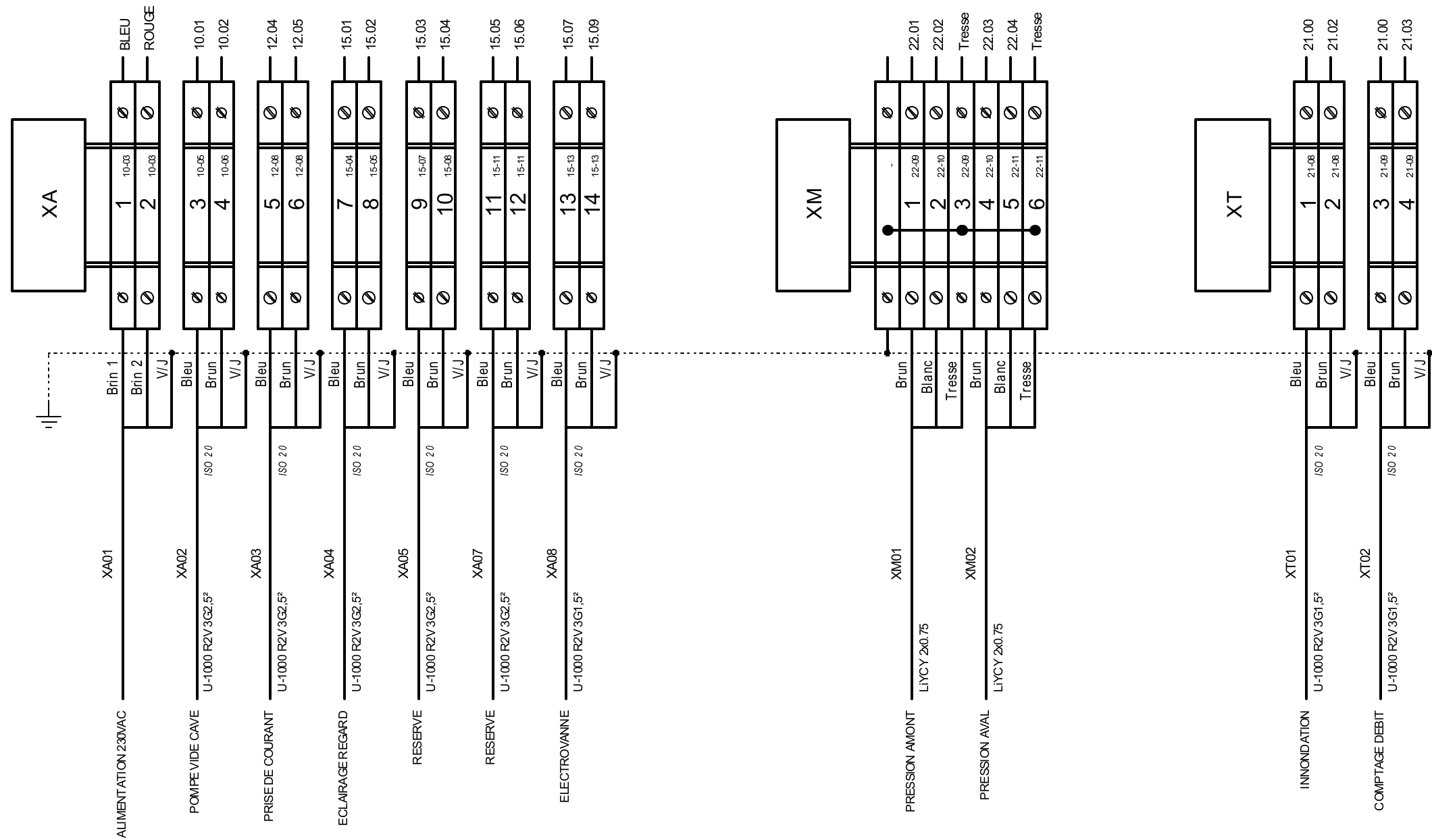

**AUTOMATISMES SEGUIN**  
 Systeme Qualite

3, Rue Pierre Curie  
 91230 MONTGERON  
 Tél : 01.69.52.47.00 - Fax : 01.69.52.47.01  
 e-mail : seguin@automatismes-seguin.fr  
 http://www.automatismes-seguin.fr

# BORNIERS

CLIENT ET NOM DU DOSSIER / CUSTOMER AND NAME OF FOLDER		INDICE / REVIEW
SAUR Coffret cimetière		0
DESSINATEUR DRAWER	G.D.	FOLIO/SHEET 40 / 45
N° AFFAIRE N° PROJECT	190446	
VAR3 SERVICE PACK 8 - (4,80)		

