

05/11/2018	0	A.C.	A.C.	F.C.	R.M.
12/09/2018	A	M.H.	PREMIERE EMISSION	F.C.	R.M.
DATE	REV.	DESSINE PAR	MODIFICATIONS	VERIFIE PAR	APPROUVE PAR
DATE	REV.	DRAWN BY	REVISIONS	CHECKED BY	APPROVED BY

***SCHEMA ELECTRIQUE
ELECTRICAL DRAWING***



3, Rue Pierre Curie
91230 MONTGERON
Tél. : 01.69.52.47.00 - Fax : 01.69.52.47.01
e-mail : seguin@automatismes-seguin.fr
<http://www.automatismes-seguin.fr>

PLAN: 180350	REV: 0
CDE:	

Ce document est notre propriété. Il ne peut être reproduit et / ou communiqué sans autorisation.
This document is our property. It cannot be reproduced and / or transmitted without authorization.



Armoire De Commande Marcilly

LETTRE DE REPERAGE DES ELEMENTS DU SCHEMA

QI	INTERRUPTEUR	PCPI	CONTROLEUR D'ISOLEMENT	KT	RELAIS TEMPORISE	SA	COMMUTATEUR D'AMPEREMETRE
QIG	INTERRUPTEUR GENERAL	TR	TRANSFORMATEUR DE TENSION	KAU	RELAIS ARRÊT D'URGENCE	SV	COMMUTATEUR DE VOLTMETRE
QD	DISJONCTEUR	TC	TRANSFORMATEUR DE COURANT	UF	VARIATEUR	ECH	RESISTANCE CHAUFFANTE
QDG	DISJONCTEUR GENERAL	U	ONDULEUR, ALIMENTATION	UM	DEMARREUR	ECL	ECLAIRAGE
FP	PARAFONDRE	KIC	INTER CREPUSCULAIRE	S	ORGANE DE COMMANDE	G	BATTERIE
FU	FUSIBLE	KIH	HORLOGE	H	VOYANT, SIRENE	P	INSTRUMENTATION
F	THERMIQUE	KTH	THERMOSTAT	PCH	COMPTEUR HORAIRE	X	PRISE DE COURANT, BORNIER
QF	SECTIONNEUR FUSIBLE	KM	CONTACTEUR	PA	AMPEREMETRE	E	MATERIELS AUTRES
PF	CONTROLEUR DE PHASE	KA	RELAIS	PV	VOLTMETRE	KTL	TELERUPTEUR

LETTER CODES FOR ITEMS DESIGNATION ON THE DRAWING

QI	SWITCH	PCPI	INSULATION CONTROLLER	KT	TEMPORIZES RELAY	SA	AMPEREMETER SWITCH
QIG	GENERAL SWITCH	TR	TENSION TRANSFORMER	KAU	EMERGENCY STOP RELAY	SV	VOLTMETER SWITCH
QD	BREAKER	TC	CURRENT TRANSFORMER	UF	VELOCITY VARIATOR	ECL	LIGHT
QDG	GENERAL BREAKER	U	INVERTER, SUPPLY	UM	MOTOR STARTER	ECH	HEATER
FP	LIGHTNING PROTECTOR	KIC	DIMMER	S	CONTROL UNIT	G	BATTERY
FU	FUSE	KIH	CLOCK	H	INDICATOR	P	INSTRUMENTATION
F	THERMAL RELAY	KTH	THERMOSTAT	PCH	TIMER	X	SOCKET, TERMINAL BLOCK
QF	DISCONNECTING SWITCH	KM	CONTACTOR	PA	AMPEREMETER	E	OTHER EQUIPMENTS
PF	PHASE CONTROLLER	KA	RELAY	PV	VOLTMETER	KTL	TELEBREAKER

COULEURS DE FILS

TRI 400V: <= 6 mm2 Noir Rouge Brun
> 6 mm2 Noir Bagué Noir Rouge Brun

NEUTRE: Bleu Clair

230VAC: Rouge avec Commun Bobines Blanc (*)

230VAC ONDULE: Neutre Bleu Clair Bagué Orange
Phase Noir Bagué Orange

110VAC: Noir avec Commun Bobines Blanc (*)

24VAC: Violet avec Commun Bobines Blanc (*)

24VDC: Bleu Foncé avec Commun Bobines Blanc (*)

48VAC: Violet avec Commun Bobines Blanc (*)

48VDC: Bleu Foncé avec Commun Bobines Blanc (*)

REPORTS: Orange

TERRE: Vert/Jaune

ANALOGIQUE: Une Paire + Brun - Blanc
Unifilaire Blanc

TENSION EXTERNE PERMANENTE INTER GENERAL OUVERT: Orange

ATTENTION

Si plusieurs tensions de télécommande, alors prendre uniquement le 230VAC avec Commun Bobines Blanc

(*) Si Télécommande

WIRE COLOR

TRI 400V: <= 6 mm2 Black Red Brown
> 6 mm2 Black with Ring Black Red Brown

NEUTRE: Light Blue

230VAC: Red with Spods Common White (*)

230VAC UPS: Neutre Light Blue with Ring Orange
Phase Black with Ring Orange
Black with Spods Common White (*)

110VAC: Black with Spods Common White (*)

24VAC: Purple with Spods Common White (*)

24VDC: Dark Blue with Spods Common White (*)

48VAC: Purple with Spods Common White (*)

48VDC: Dark Blue with Spods Common White (*)

REPORTS: Orange

GROUND: Green/Yellow

ANALOGICAL: One Pair + Brown - White
Unifilar White

PERMANENTLY EXTERNAL POWER GENERAL BREAKER OPEN: Orange

CAUTION

If There are Several Tensions of Command Then to take Only the 230VAC with Spods Common White

(*) If Command

TYPE DE RELAIS ET DE CONTACT DANS LE SCHEMA

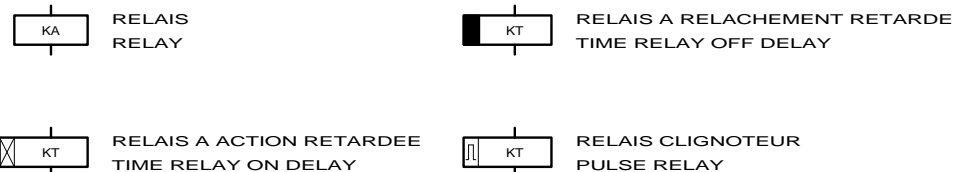

RELAY AND CONTACT TYPE IN THE DRAWING

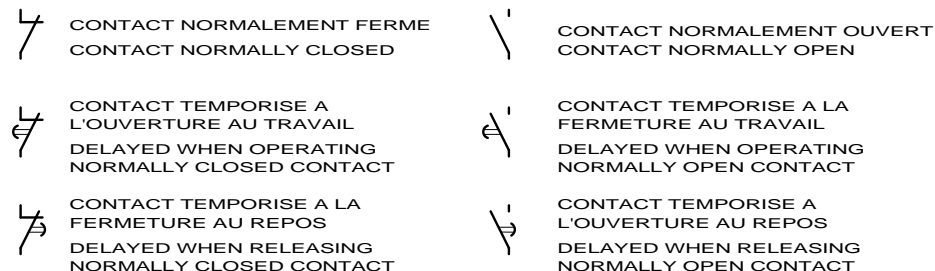

LE SCHEMA EST REPRESENTÉ HORS TENSION ET GENERATEUR HORS SERVICE

THE DRAWING IS SHOWN OUT OF VOLTAGE AND WITH GENERATOR OUT OF SERVICE



3, Rue Pierre Curie
91230 MONTGERON
Tél. : 01.69.52.47.00 - Fax : 01.69.52.47.01
e-mail : seguin@automatismes-seguin.fr
http://www.automatismes-seguin.fr

LEGENDE DU SCHEMA ELECTRIQUE

CLIENT ET NOM DU DOSSIER / CUSTOMER AND NAME OF FOLDER		INDICE / REVIEW
SAUR		0
Armoire De Commande Marcilly		
DESSINATEUR DRAWER	M.H.	
N° AFFAIRE N° PROJECT	180350	
FOLIO/SHEET 03/04		VARZ SERVICE PACK 11 - (A49.F)

CODE DU REPERAGE

LETTER CODE

1/ DES APPAREILS DANS LES ARMOIRES
APPARATUS IN THE CABINETS



EXEMPLE:KA RELAIS
EXAMPLE:KA RELAY

52 KA 01

N° D'ORDRE DANS LE FOLIO D'ORIGINE
ORDER NUMBER ON ORIGINAL SHEET

LETTRE DE REPERAGE
LETTER CODES FOR ITEM

N° DU FOLIO D'ORIGINE
ORIGINAL SHEET NUMBER

2/ DES FILS DE CABLAGE
WIRING

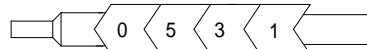

N° DU FOLIO D'ORIGINE
ORIGINAL SHEET NUMBER

N° DU FIL DANS LE FOLIO D'ORIGINE
NUMBER OF THE WIRE ON ORIGINAL SHEET

3/ REPORT DES CONTACTS DANS LE SCHEMA
CONTACT REPORT IN THE DRAWING

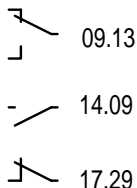

17.29

N° DE LA COLONNE OU EST UTILISE LE CONTACT
COLUMN NUMBER WHERE THE CONTACT IS USED

N° DU FOLIO OU EST UTILISE LE CONTACT
SHEET NUMBER WHERE THE CONTACT IS USED

4/ REPRESENTATION DES BORNES ET BORNIERES DANS LE SCHEMA
BINDINGS SCREWS VIEW IN THE DRAWING



N° D'ORDRE (SI NECESSAIRE)
ORDER NUMBER (IF NECESSARY)

NATURE DU BORNIER
NATURE OF TERMINAL BLOCK

A : ALIMENTATION
P : PUISSANCE
T : TELECOMMANDE
M : MESURE
R : REPORTS



LE SCHEMA EST REPRESENTE HORS TENSION ET GENERATEUR HORS SERVICE

THE DRAWING IS SHOWN OUT OF VOLTAGE AND WITH GENERATOR OUT OF SERVICE



3, Rue Pierre Curie
91230 MONTGERON
Tél. : 01.69.52.47.00 - Fax : 01.69.52.47.01
e-mail : seguin@automatismes-seguin.fr
http://www.automatismes-seguin.fr

LEGENDE DU SCHEMA ELECTRIQUE

CLIENT ET NOM DU DOSSIER / CUSTOMER AND NAME OF FOLDER		INDICE / REVIEW
SAUR		0
Armoire De Commande Marcilly		IGE XAO
DESSINATEUR DRAWER	M.H.	
N° AFFAIRE N° PROJECT	180350	FOLIO/SHEET 04 / 05
		VARZ SERVICE PACK.11-(A.49.F)

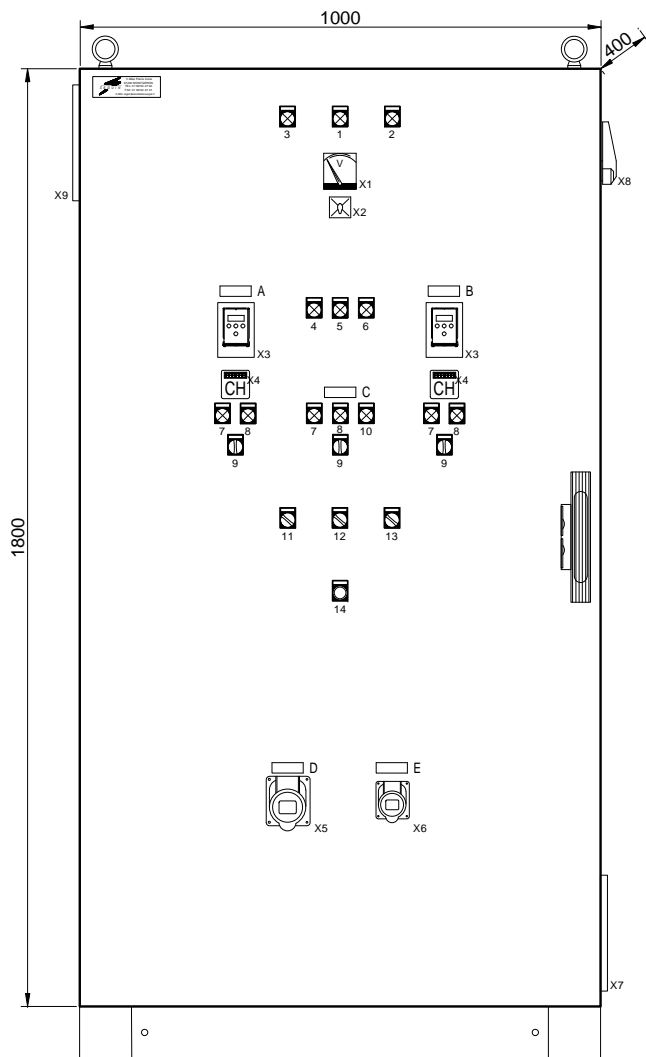

IMPLANTATION FACADE

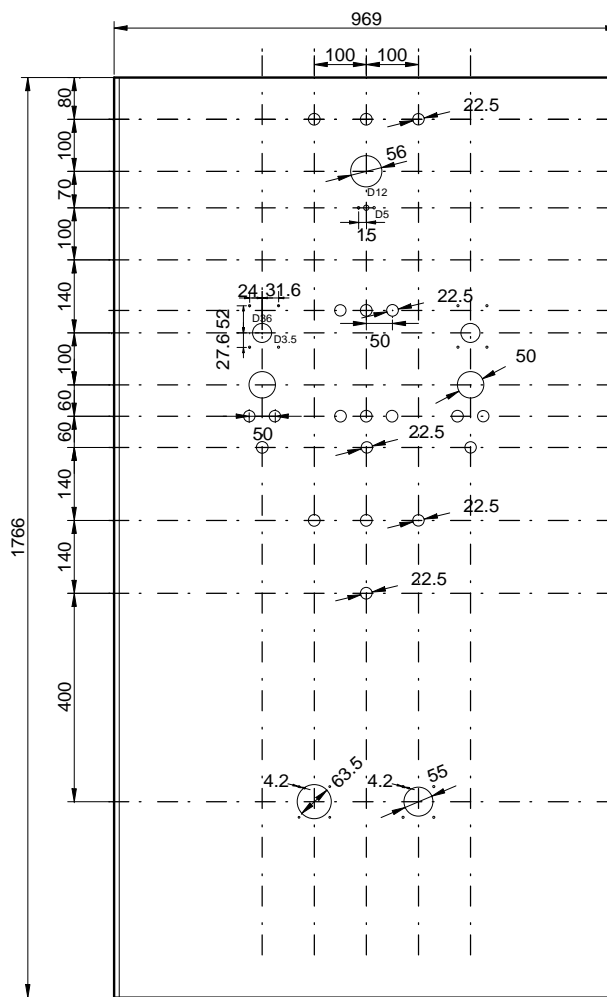

PLAN DE DECOUPE

ETIQUETTES 60x20

- A - POMPE N°1
- B - POMPE N°2
- C - EV CHLORE
- D - PC 16A 3P + T
- E - PC 16A 2P + T

ETIQUETTES SCHNEIDER

- 1 - SOUS TENSION
- 2 - MODE SECOURS
- 3 - MANQUE D'EAU
- 4 - NIVEAU BAS
- 5 - NIVEAU MOYEN
- 6 - NIVEAU HAUT
- 7 - MARCHE
- 8 - DEFAULT
- 9 - AUTO / 0 / MAIN
- 10 - DEFAULT CHLORE
- 11 - NORMAL / INTERVENTION
- 12 - AVEC / SANS POINTE EDF
- 13 - HORLOGE / HORLOGE + NIVEAUX
- 14 - REARMEMENT

DIVERS

- X1 - VOLTMETRE
- X2 - COMMUTATEUR VOLTMETRE
- X3 - TERMINAL DEPORTE
- X4 - COMPTEUR HORAIRE
- X5 - PC 16A 3P+T
- X6 - PC 16A 2P+T
- X7 - VENTILATEUR
- X8 - POIGNEE INTERSECTIONNEUR
- X9 - OUIE

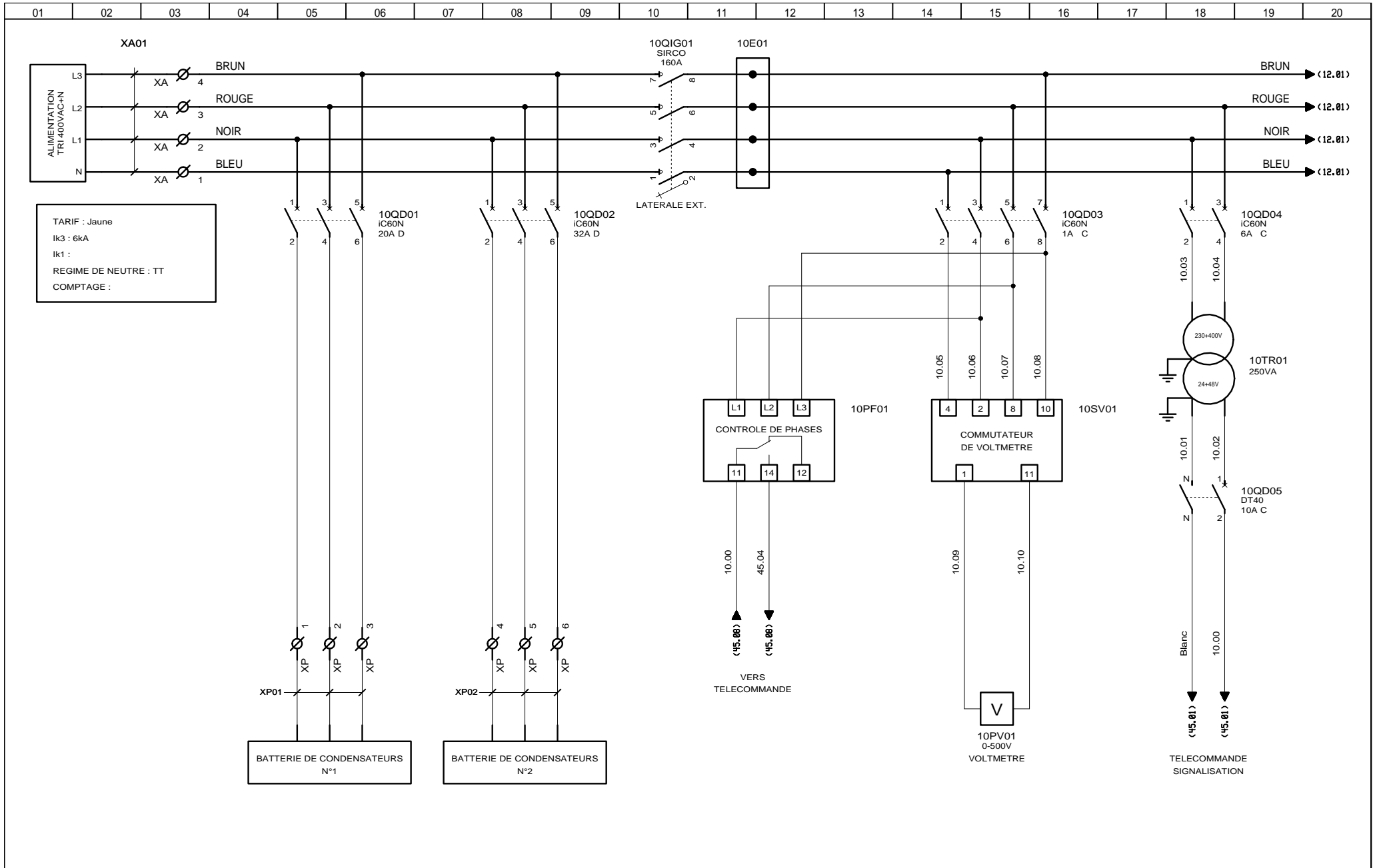

3, Rue Pierre Curie
91230 MONTGERON
Tél. : 01.69.52.47.00 - Fax : 01.69.52.47.01
e-mail : seguin@automatismes-seguin.fr
http://www.automatismes-seguin.fr

ARRIVEE GENERALE

CLIENT ET NOM DU DOSSIER / CUSTOMER AND NAME OF FOLDER		INDICE / REVIEW
SAUR		O
Armoire De Commande Marcilly		 VARZ SERVICE PACK.11-(4.49.F)
DESSINATEUR / DRAWER	M.H.	
N° AFFAIRE / N° PROJECT	180350	
FOLIO/SHEET		10 / 12

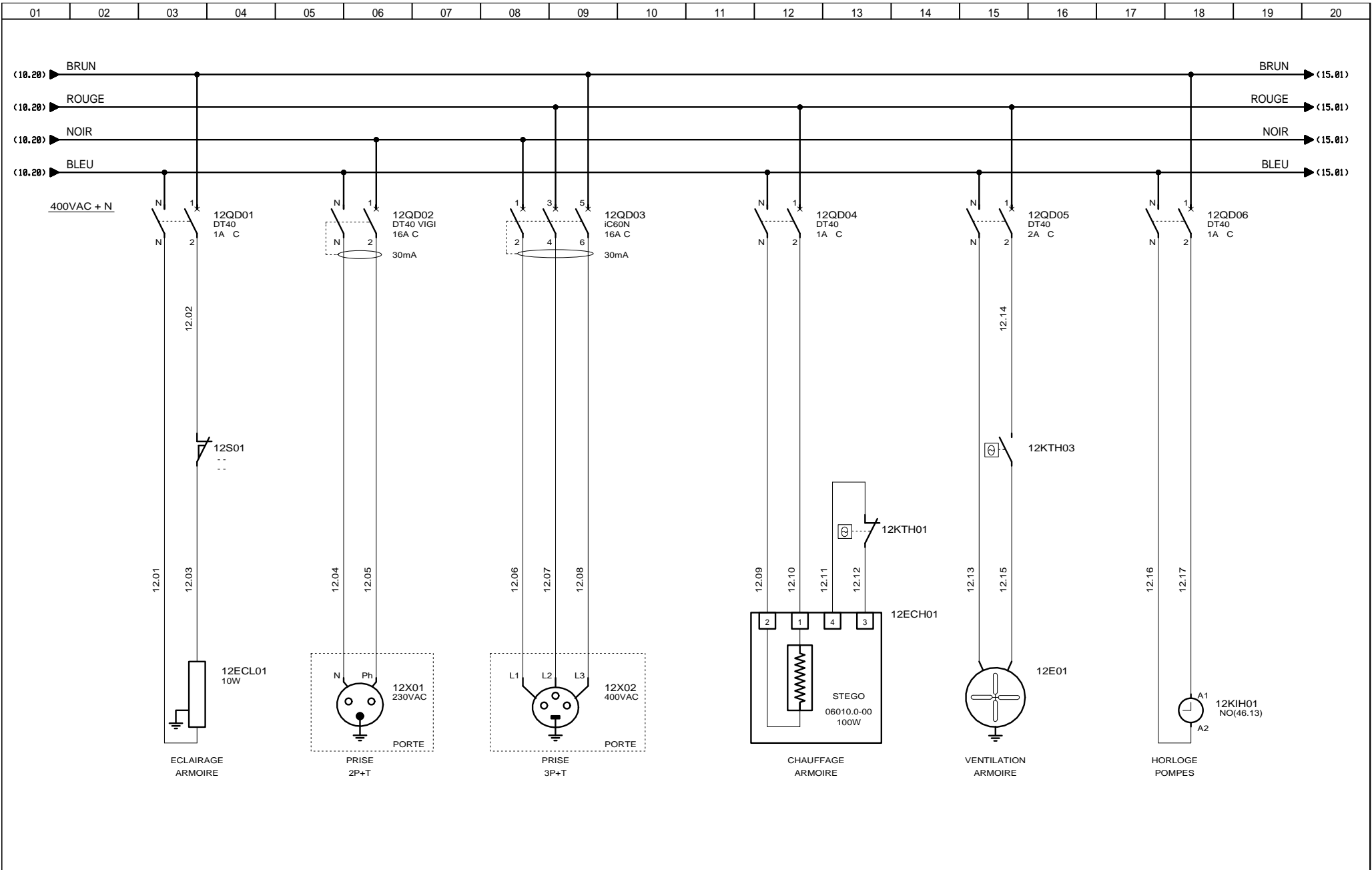

 3, Rue Pierre Curie
 91230 MONTGERON
 Tél. : 01.69.52.47.00 - Fax : 01.69.52.47.01
 e-mail : seguin@automatismes-seguin.fr
 http://www.automatismes-seguin.fr

DISTRIBUTION 400VAC + N UTILITES

CLIENT ET NOM DU DOSSIER / CUSTOMER AND NAME OF FOLDER		INDICE / REVIEW
SAUR		O
Armoire De Commande Marcilly		
DESSINATEUR DRAWER	M.H.	FOLIO/SHEET 12 / 15
N° AFFAIRE N° PROJECT	180350	
		IGE-XAO VARZ SERVICE PACK.11-(4.49.F)

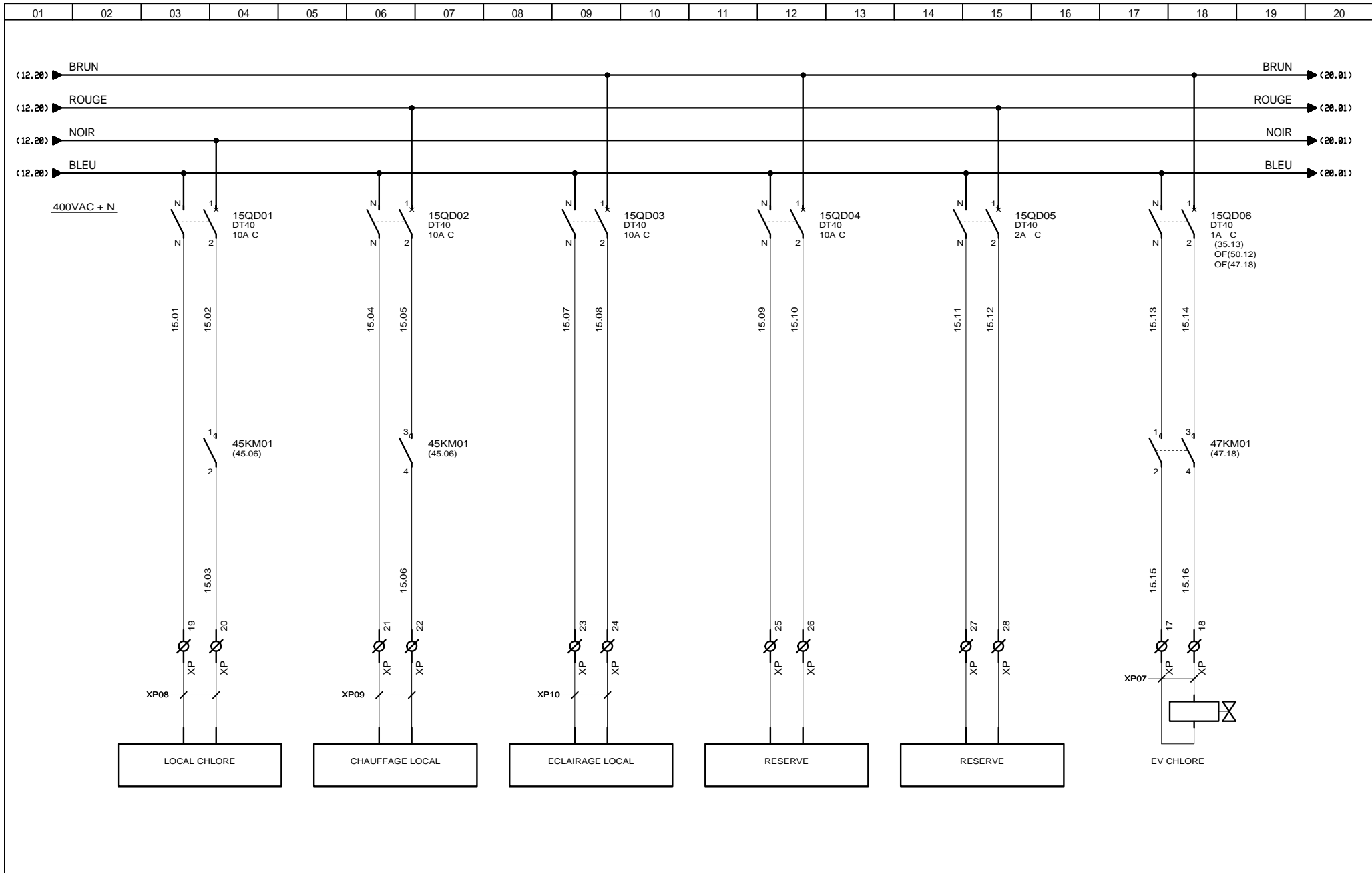

3, Rue Pierre Curie
91230 MONTGERON
Tél. : 01.69.52.47.00 - Fax : 01.69.52.47.01
e-mail : seguin@automatismes-seguin.fr
http://www.automatismes-seguin.fr

DISTRIBUTION 400VAC + N

CLIENT ET NOM DU DOSSIER / CUSTOMER AND NAME OF FOLDER		INDICE / REVIEW
SAUR		O
Armoire De Commande Marcilly		
DESSINATEUR DRAWER	M.H.	FOLIO/SHEET 15 / 20
N° AFFAIRE N° PROJECT	180350	
IGE-XAO		VARZ SERVICE PACK.11-(A.49.F)

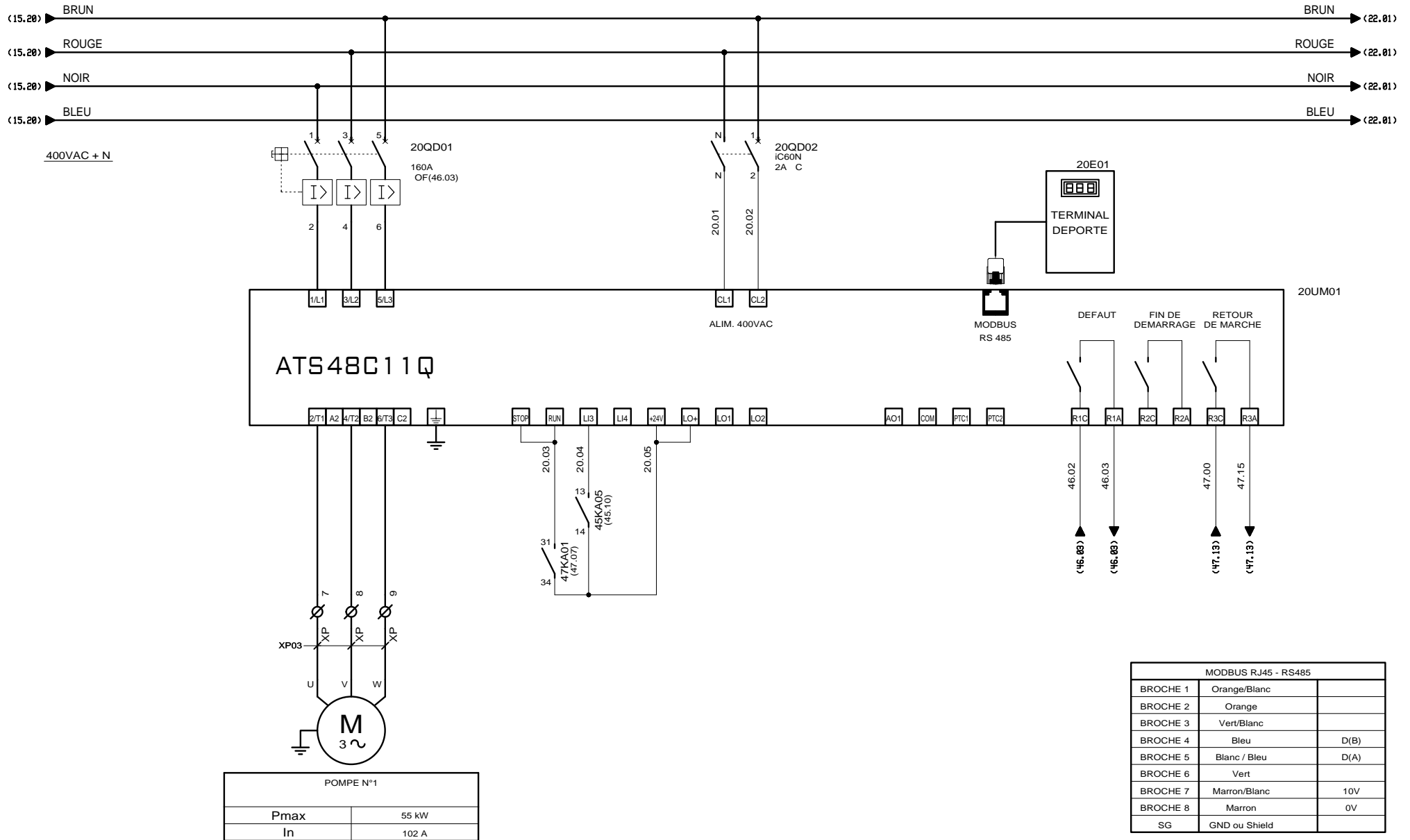

POMPE N°1	
Pmax	55 kW
In	102 A

PUISSANCE POMPE N°1

AUTOMATISMES SEGUIN
 3, Rue Pierre Curie
 91230 MONTGERON
 Tél. : 01.69.52.47.00 - Fax : 01.69.52.47.01
 e-mail : seguin@automatismes-seguin.fr
 http://www.automatismes-seguin.fr

CLIENT ET NOM DU DOSSIER / CUSTOMER AND NAME OF FOLDER		INDICE / REVIEW
SAUR		O
Armoire De Commande Marcilly		IGE-XAO VARZ SERVICE PACK.11-(A.49.F)
DESSINATEUR DRAWER	M.H.	
N° AFFAIRE N° PROJECT	180350	
FOLIO/SHEET	20 / 22	

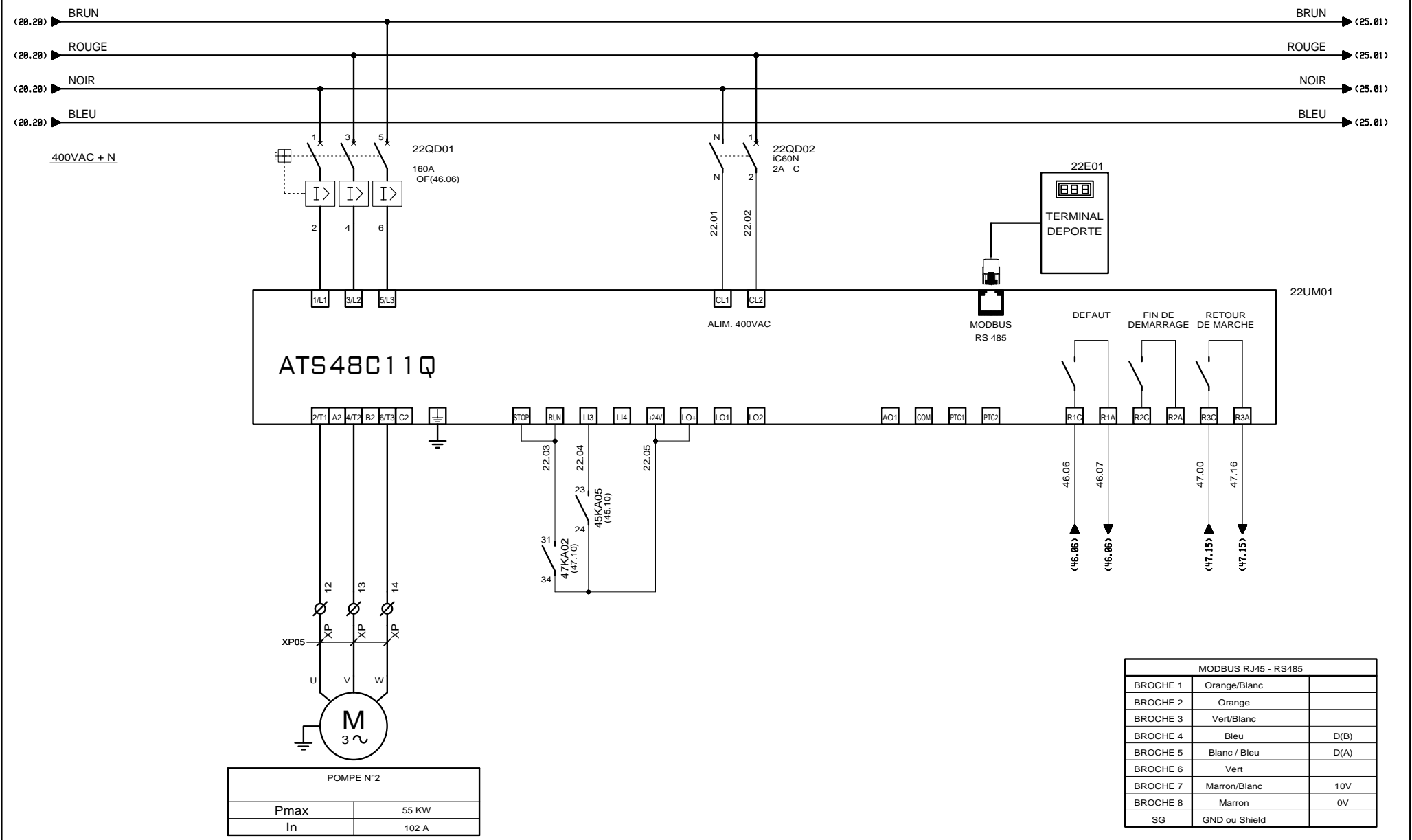



MODBUS RJ45 - RS485		
BROCHE 1	Orange/Blanc	
BROCHE 2	Orange	
BROCHE 3	Vert/Blanc	
BROCHE 4	Bleu	D(B)
BROCHE 5	Blanc / Bleu	D(A)
BROCHE 6	Vert	
BROCHE 7	Marron/Blanc	10V
BROCHE 8	Marron	0V
SG	GND du Shield	

 3, Rue Pierre Curie
 91230 MONTGERON
 Tél. : 01.69.52.47.00 - Fax : 01.69.52.47.01
 e-mail : seguin@automatismes-seguin.fr
 http://www.automatismes-seguin.fr

PUISSANCE POMPE N°2

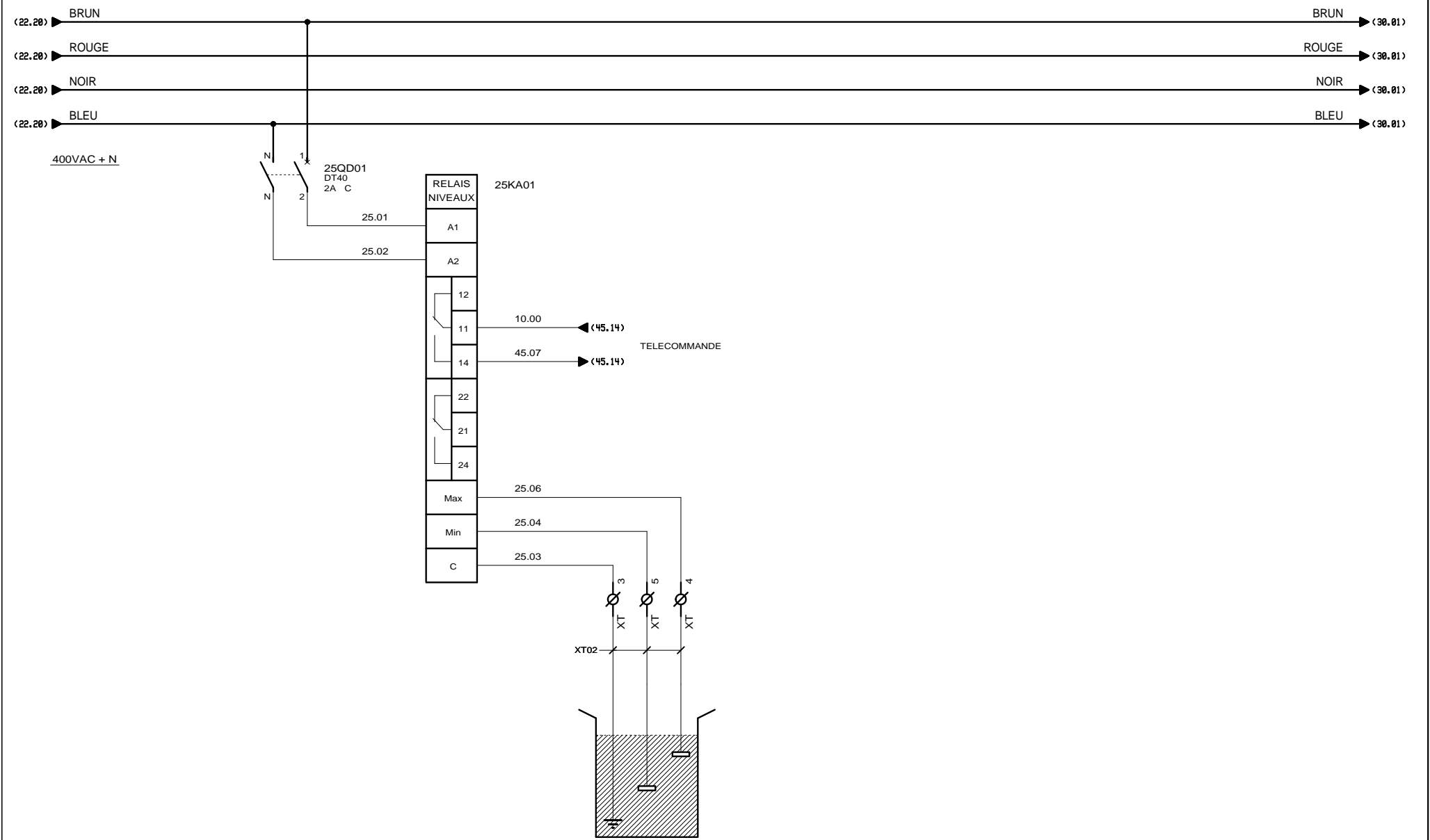
CLIENT ET NOM DU DOSSIER / CUSTOMER AND NAME OF FOLDER		INDICE / REVIEW
SAUR		O
Armoire De Commande Marcilly		
DESSINATEUR DRAWER	M.H.	 VARD SERVICE PACK 11-14-19-FR
N° AFFAIRE N° PROJECT	180350	
FOLIO/SHEET 22 / 25		





 3, Rue Pierre Curie
 91230 MONTGERON
 Tél. : 01.69.52.47.00 - Fax : 01.69.52.47.01
 e-mail : seguin@automatismes-seguin.fr
 http://www.automatismes-seguin.fr

NIVEAU D'EAU

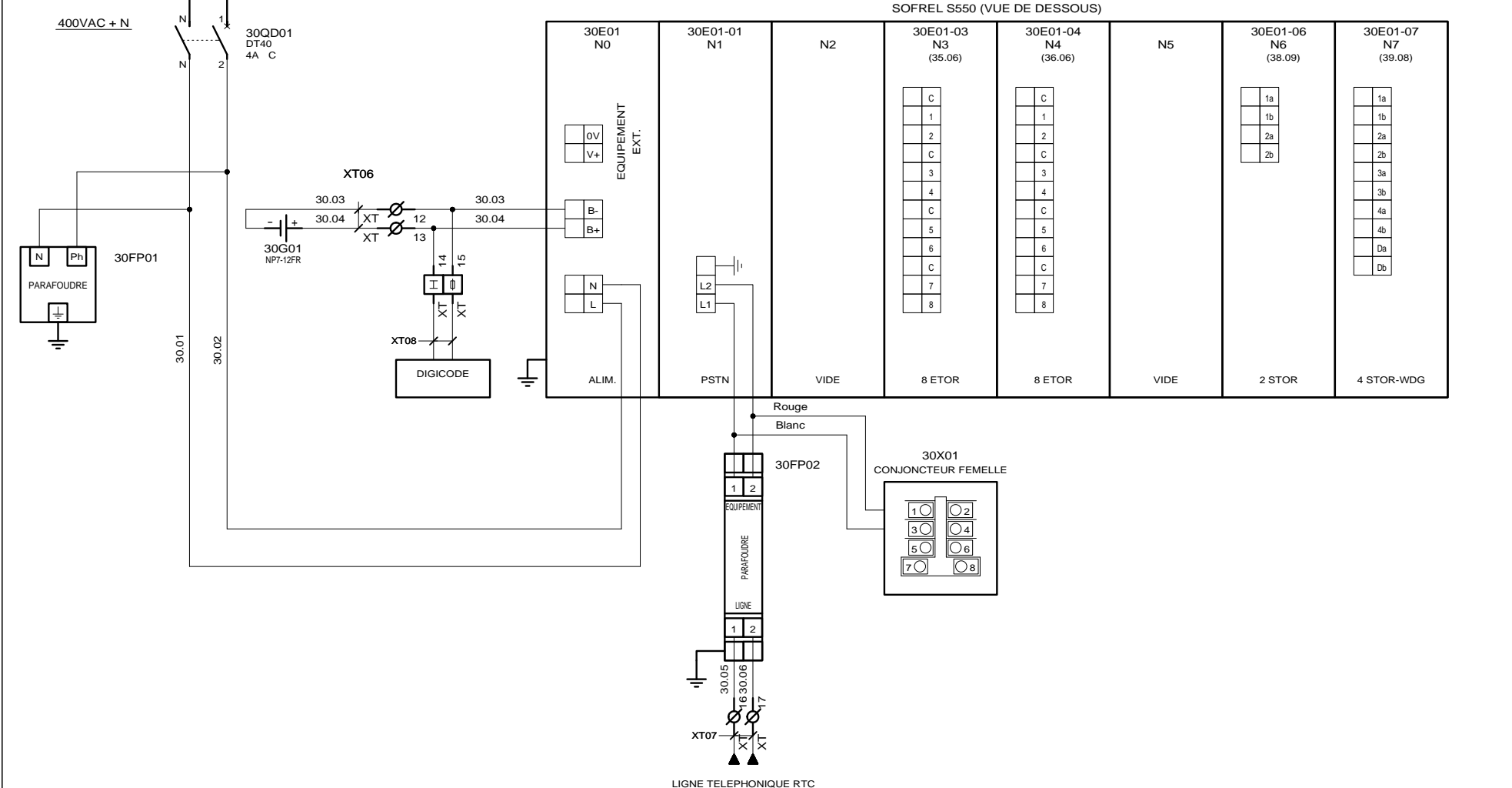
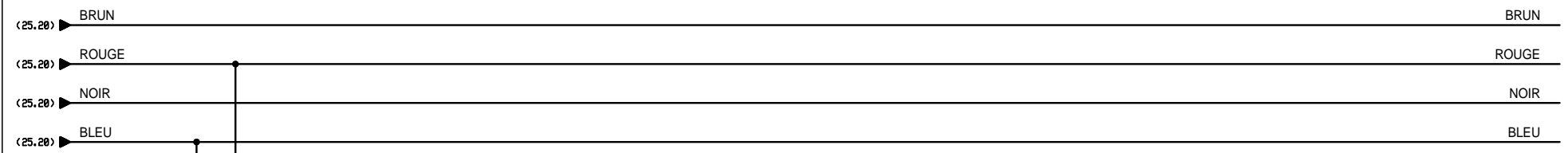
CLIENT ET NOM DU DOSSIER / CUSTOMER AND NAME OF FOLDER		INDICE / REVIEW
SAUR		O
Armoire De Commande Marcilly		
DESSINATEUR / DRAWER	M.H.	FOLIO/SHEET 25 / 30
N° AFFAIRE / N° PROJECT	180350	
		IGE-XAO VARZ SERVICE PACK 11-(A49.F)

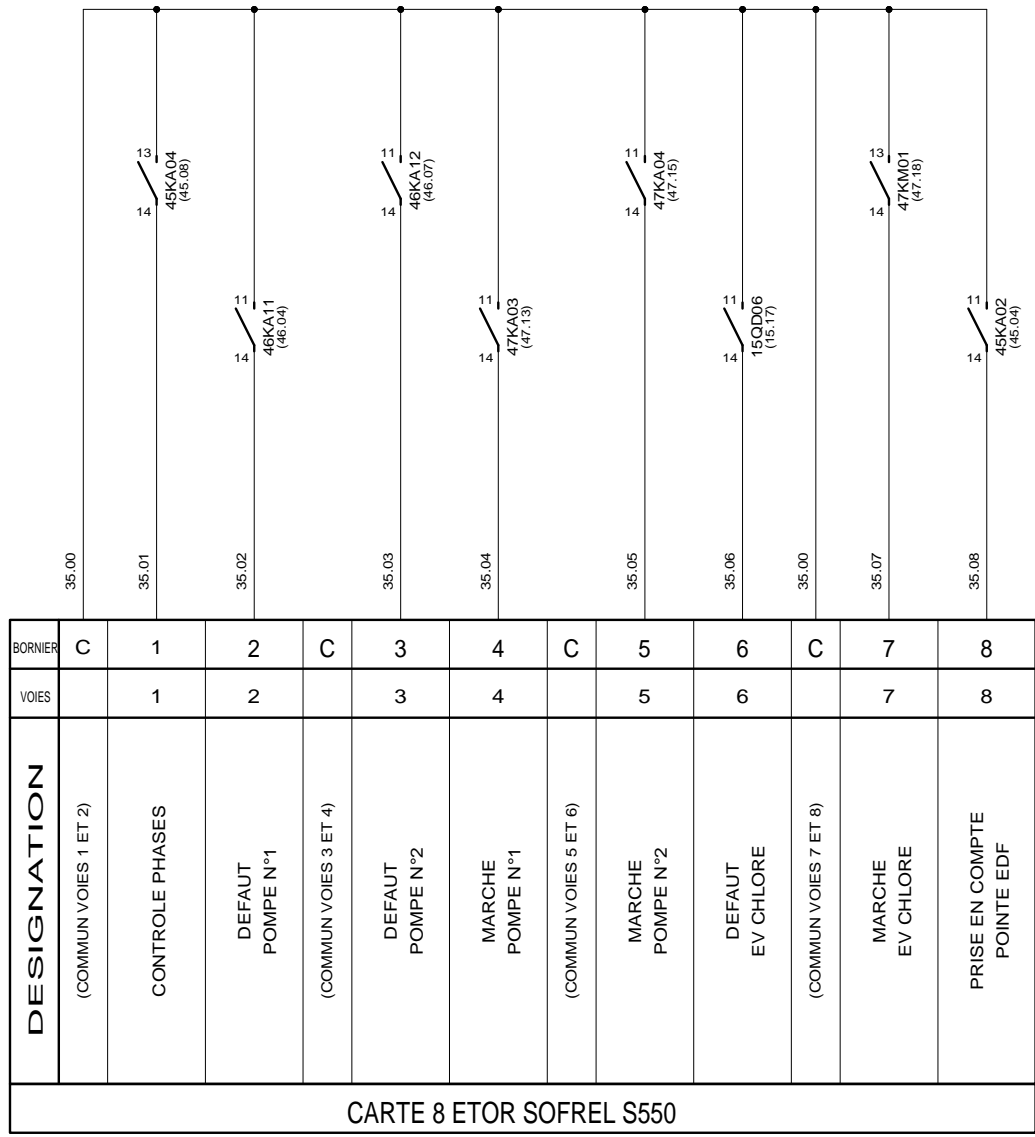



30E01-03
(30.12)

**CARTE 8 ENTRES TOR
EMPLACEMENT 3**

CLIENT ET NOM DU DOSSIER / CUSTOMER AND NAME OF FOLDER		INDICE / REVIEW
SAUR Armoire De Commande Marcilly		0
DESSINATEUR DRAWER	M.H.	FOLIO/SHEET 35 / 36
N° AFFAIRE N° PROJECT	180350	
		<small>VARZ SERVICE PACK.11-(4.49.F)</small>

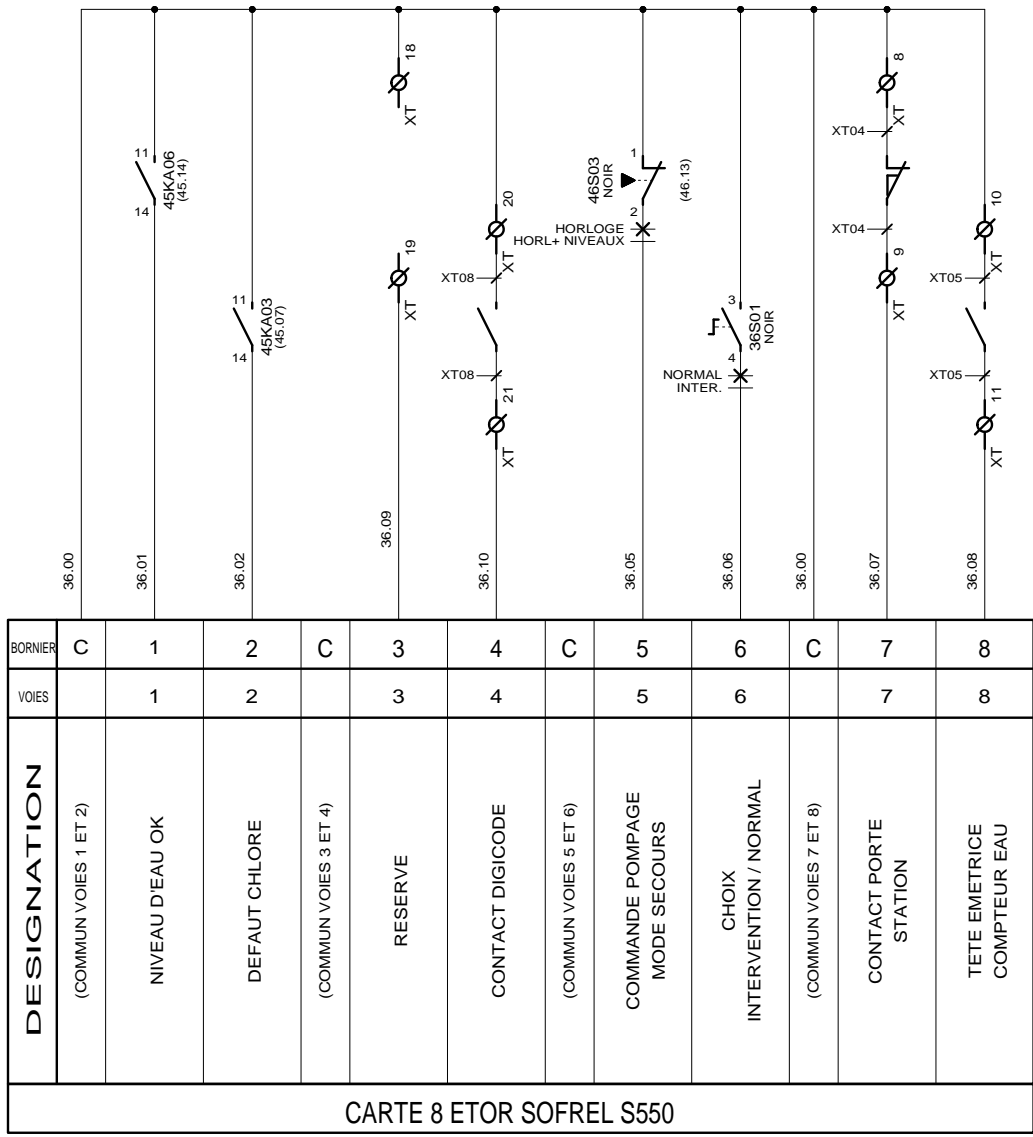

30E01-04
(30.13)

CARTE 8 ENTREES TOR EMPLACEMENT 4

CLIENT ET NOM DU DOSSIER / CUSTOMER AND NAME OF FOLDER		INDICE / REVIEW
SAUR Armoire De Commande Marcilly		0
DESSINATEUR DRAWER	M.H.	FOLIO/SHEET 36 / 38
N° AFFAIRE N° PROJECT	180350	
		IGE-XAO VARZ SERVICE PACK.11-(4.49.F)

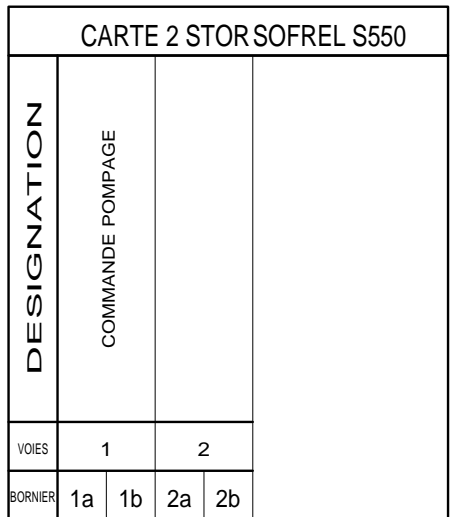

30E01-06
(30.16)



CARTE 4 STOR-WDG SOFREL S550										
DESIGNATION	REARMEMENT DEFAULT		COMMANDE POMPAGE JOUR		COMMANDE POMPAGE NUIT		AUTORISATION POMPAGE (INTRUSION)		CHIEN DE GARDE	
	1		2		3		4		5	
VOIES	1		2		3		4		5	
BORNIER	1a	1b	2a	2b	3a	3b	4a	4b	Da	Db

30E01-07
(30.17)

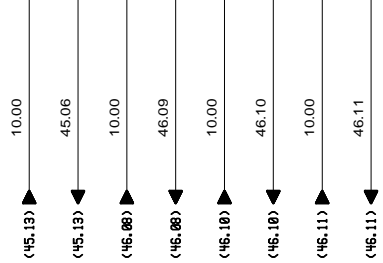

3, Rue Pierre Curie
91230 MONTGERON
Tél. : 01.69.52.47.00 - Fax : 01.69.52.47.01
e-mail : seguin@automatismes-seguin.fr
http://www.automatismes-seguin.fr

**CARTE 4 SORTIES TOR
EMPLACEMENT 7**

CLIENT ET NOM DU DOSSIER / CUSTOMER AND NAME OF FOLDER			INDICE / REVIEW
SAUR			0
Armoire De Commande Marcilly			 <small>VARD SERVICE PACK.11-(A.49.F)</small>
DESSINATEUR DRAWER	M.H.	FOLIO/SHEET 39 / 45	
N° AFFAIRE N° PROJECT	180350		

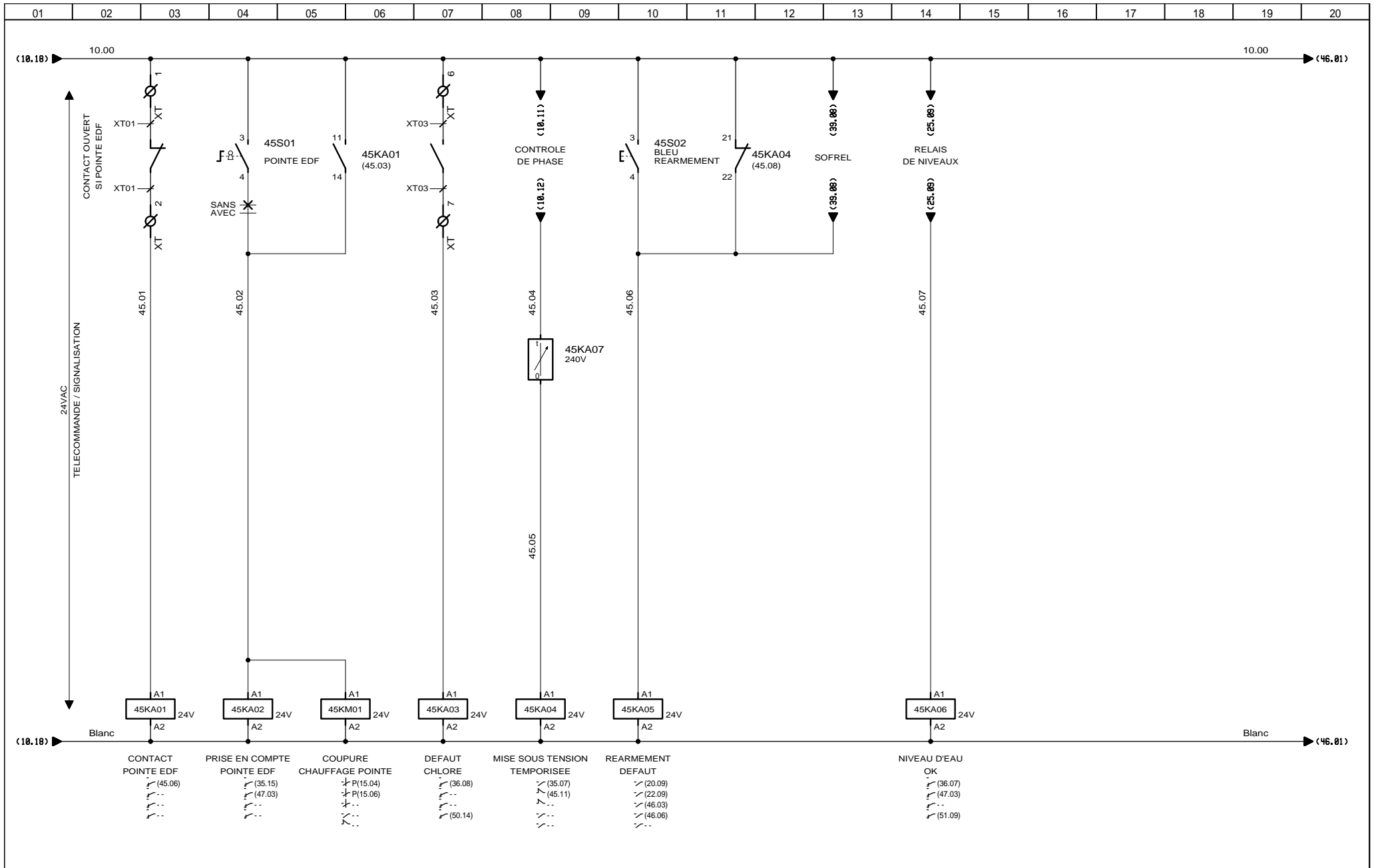

3, Rue Pierre Curie
91230 MONTGERON
Tél. : 01.69.52.47.00 - Fax : 01.69.52.47.01
e-mail : seguin@automatismes-seguin.fr
http://www.automatismes-seguin.fr

TELECOMMANDE

CLIENT ET NOM DU DOSSIER / CUSTOMER AND NAME OF FOLDER		INDICE / REVIEW
SAUR		O
Armoire De Commande Marcilly		
DESSINATEUR DRAWER	M.H.	FOLIO/SHEET 45 / 46
N° AFFAIRE N° PROJECT	180350	
VARZ SERVICE PACK.11-(A.49.F)		

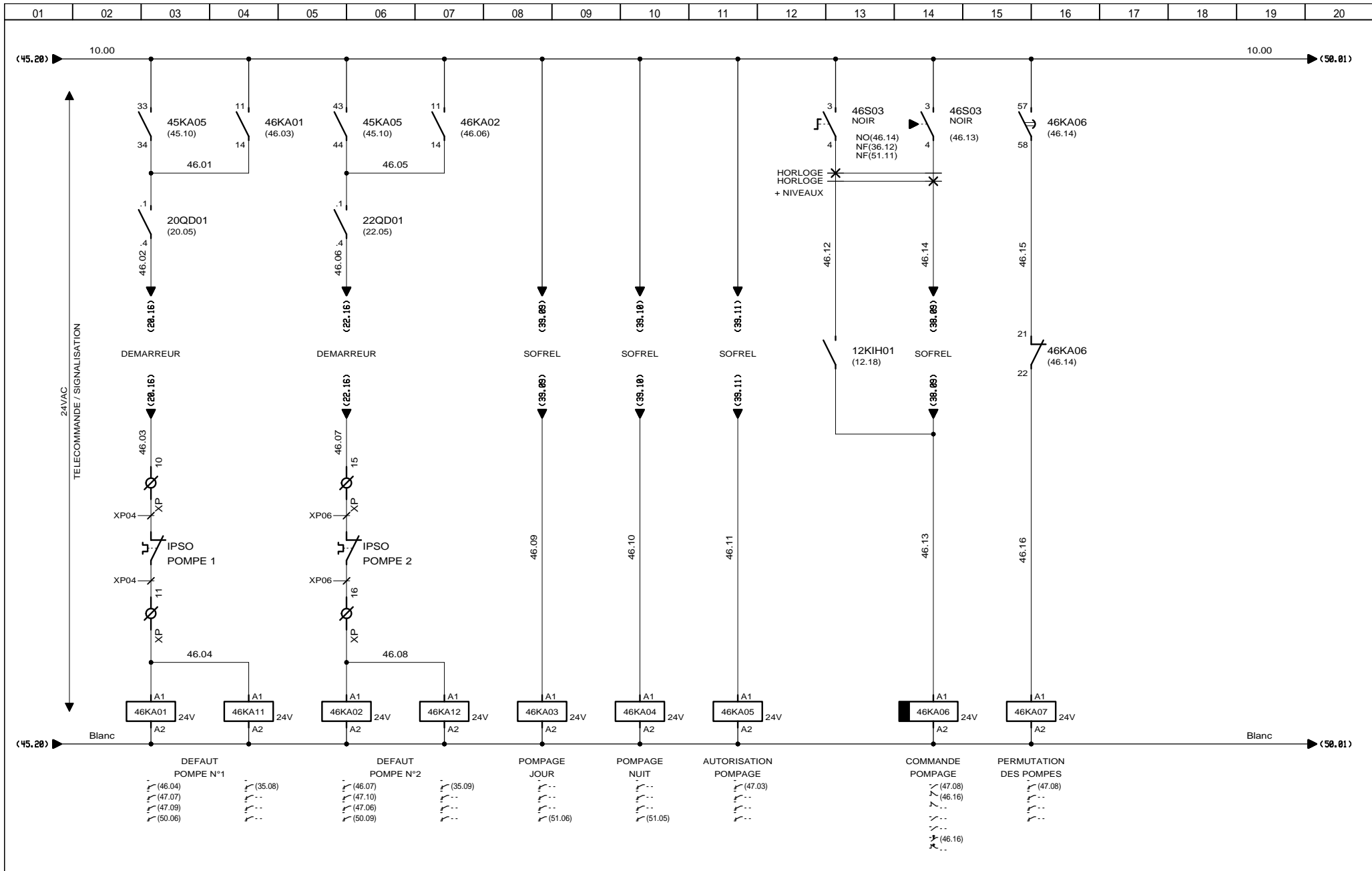

3, Rue Pierre Curie
91230 MONTGERON
Tél. : 01.69.52.47.00 - Fax : 01.69.52.47.01
e-mail : seguin@automatismes-seguin.fr
http://www.automatismes-seguin.fr

TELECOMMANDE POMPES

CLIENT ET NOM DU DOSSIER / CUSTOMER AND NAME OF FOLDER		INDICE / REVIEW
SAUR		O
Armoire De Commande Marcilly		 VARZ SERVICE PACK.11-(A.49.F)
DESSINATEUR DRAWER	M.H.	
N° AFFAIRE N° PROJECT	180350	
FOLIO/SHEET 46 / 47		

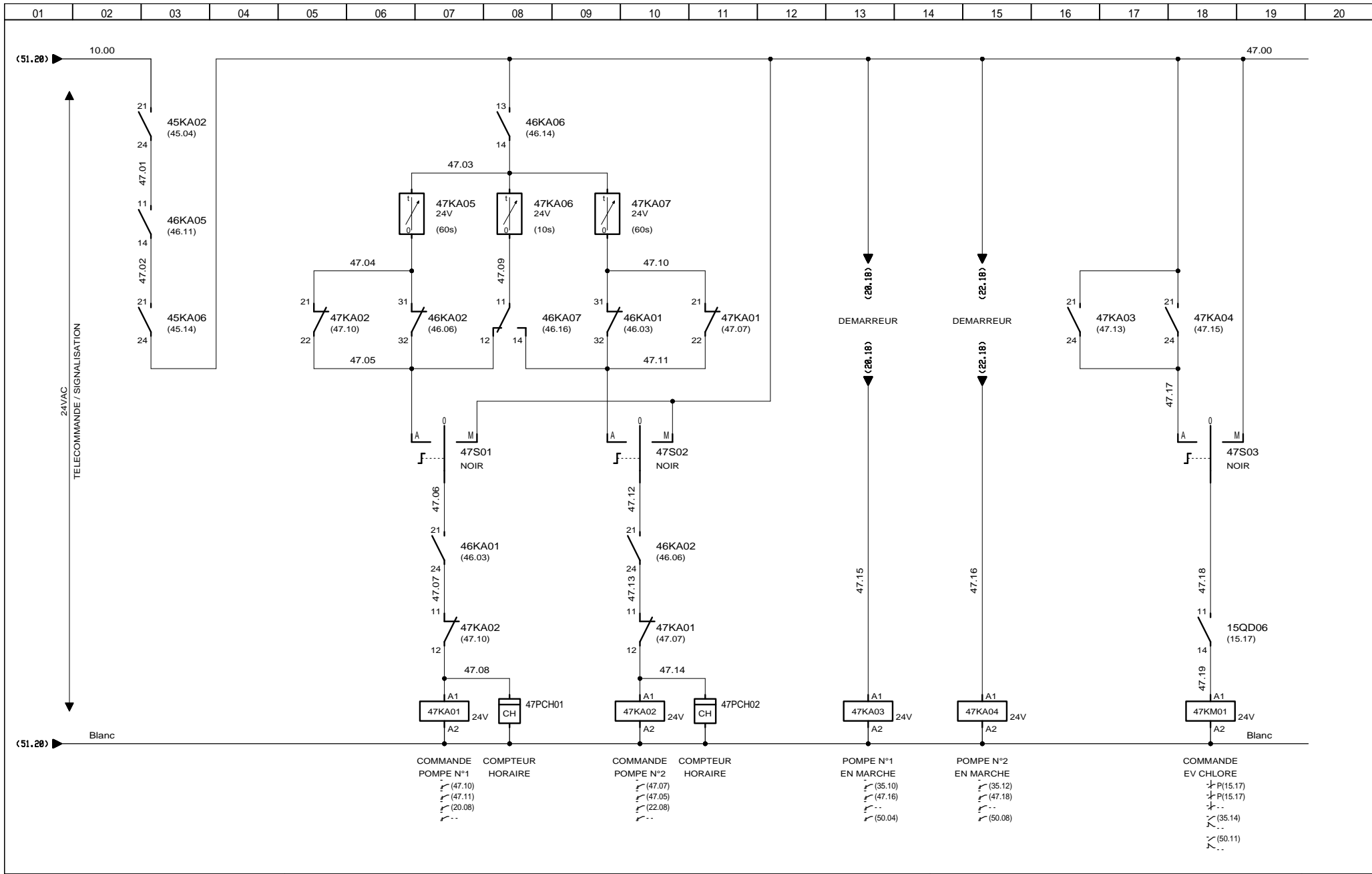

3, Rue Pierre Curie
91230 MONTGERON
Tél. : 01.69.52.47.00 - Fax : 01.69.52.47.01
e-mail : seguin@automatismes-seguin.fr
http://www.automatismes-seguin.fr

TELECOMMANDE POMPES

CLIENT ET NOM DU DOSSIER / CUSTOMER AND NAME OF FOLDER		INDICE / REVIEW
SAUR		O
Armoire De Commande Marcilly		
DESSINATEUR / DRAWER	M.H.	
N° AFFAIRE / N° PROJECT	180350	
FOLIO/SHEET		47 / 50
VARZ SERVICE PACK.11-(A.49.F)		

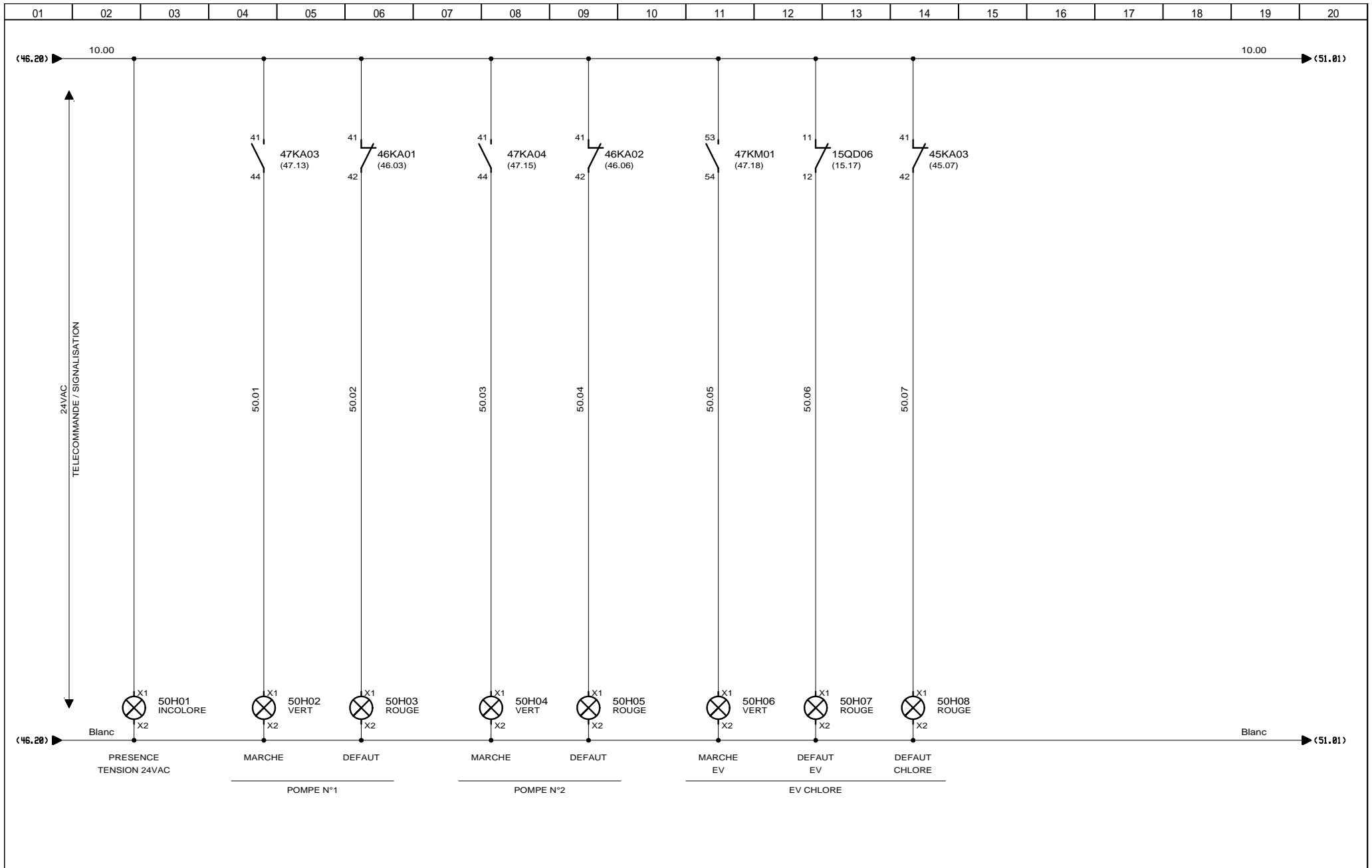

3, Rue Pierre Curie
91230 MONTGERON
Tél. : 01.69.52.47.00 - Fax : 01.69.52.47.01
e-mail : seguin@automatismes-seguin.fr
<http://www.automatismes-seguin.fr>

SIGNALISATION

CLIENT ET NOM DU DOSSIER / CUSTOMER AND NAME OF FOLDER		INDICE / REVIEW
SAUR		0
Armoire De Commande Marcilly		
DESSINATEUR / DRAWER	M.H.	FOLIO/SHEET 50 / 51
N° AFFAIRE / N° PROJECT	180350	
VARZ SERVICE PACK.11-(A.49.F)		

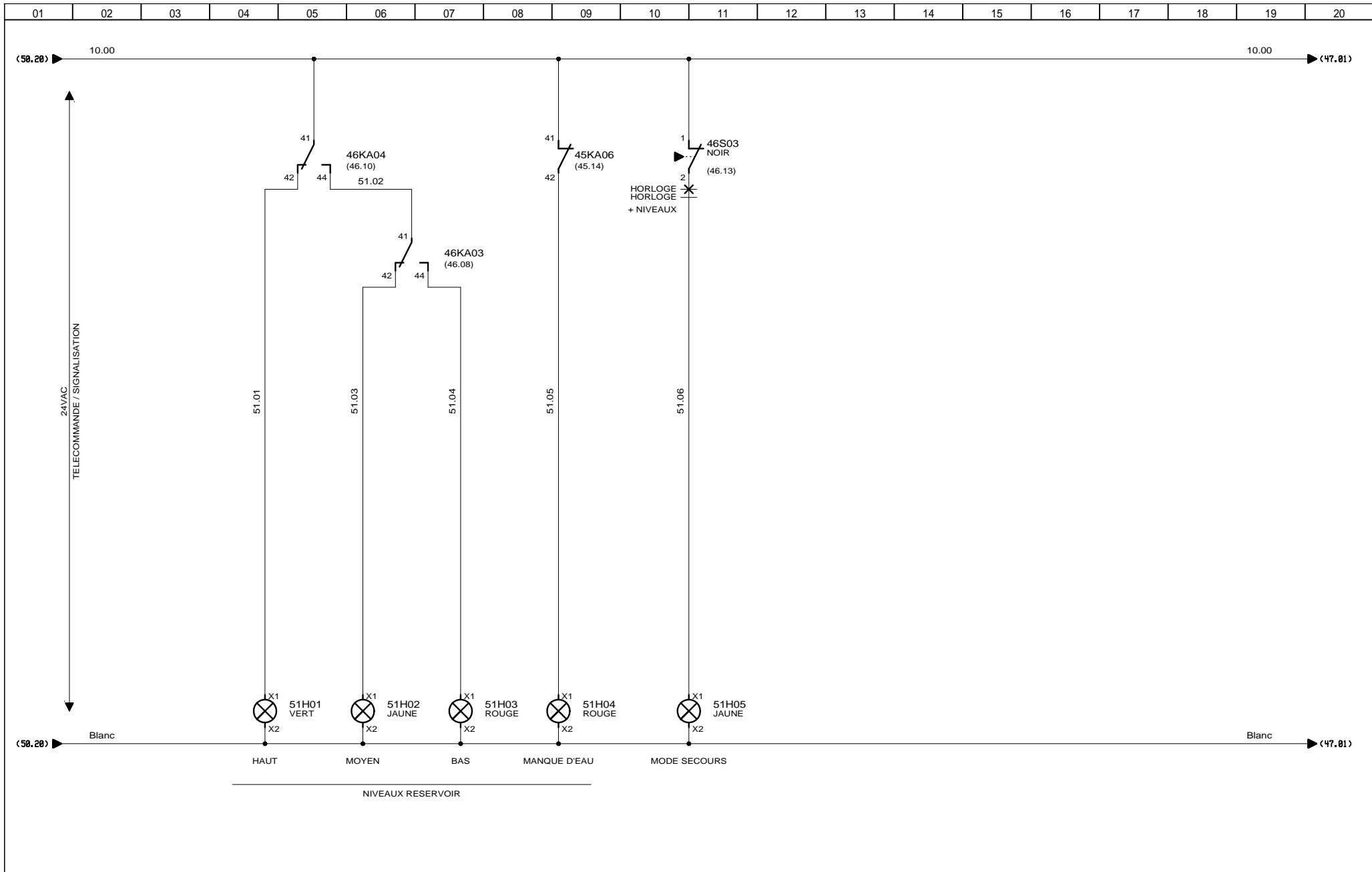

3, Rue Pierre Curie
91230 MONTGERON
Tél. : 01.69.52.47.00 - Fax : 01.69.52.47.01
e-mail : seguin@automatismes-seguin.fr
http://www.automatismes-seguin.fr

SIGNALISATION

CLIENT ET NOM DU DOSSIER / CUSTOMER AND NAME OF FOLDER		INDICE / REVIEW
SAUR		0
Armoire De Commande Marcilly		
DESSINATEUR DRAWER	M.H.	FOLIO/SHEET 51 / 55
N° AFFAIRE N° PROJECT	180350	
VARZ SERVICE PACK.11-(A.49.F)		

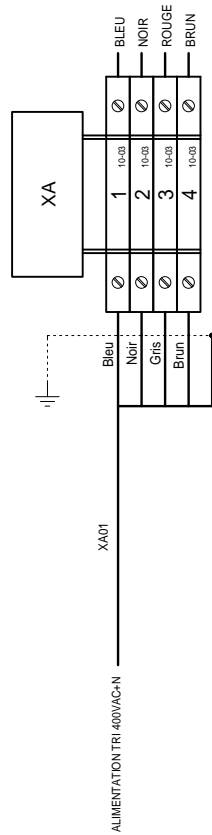

**AUTOMATISMES
SEGUIN**
Systeme Qualité

3, Rue Pierre Curie
91230 MONTGERON
Tél. : 01.69.52.47.00 - Fax : 01.69.52.47.01
e-mail : seguin@automatismes-seguin.fr
http://www.automatismes-seguin.fr

BORNIER XA ALIMENTATION

CLIENT ET NOM DU DOSSIER / CUSTOMER AND NAME OF FOLDER		INDICE / REVIEW
SAUR Armoire De Commande Marcilly		0
DESSINATEUR DRAWER	M.H.	FOLIO/SHEET 55 / 56
N° AFFAIRE N° PROJECT	180350	
		IGE-XAO VARZ SERVICE PACK.11-(A.49.F)

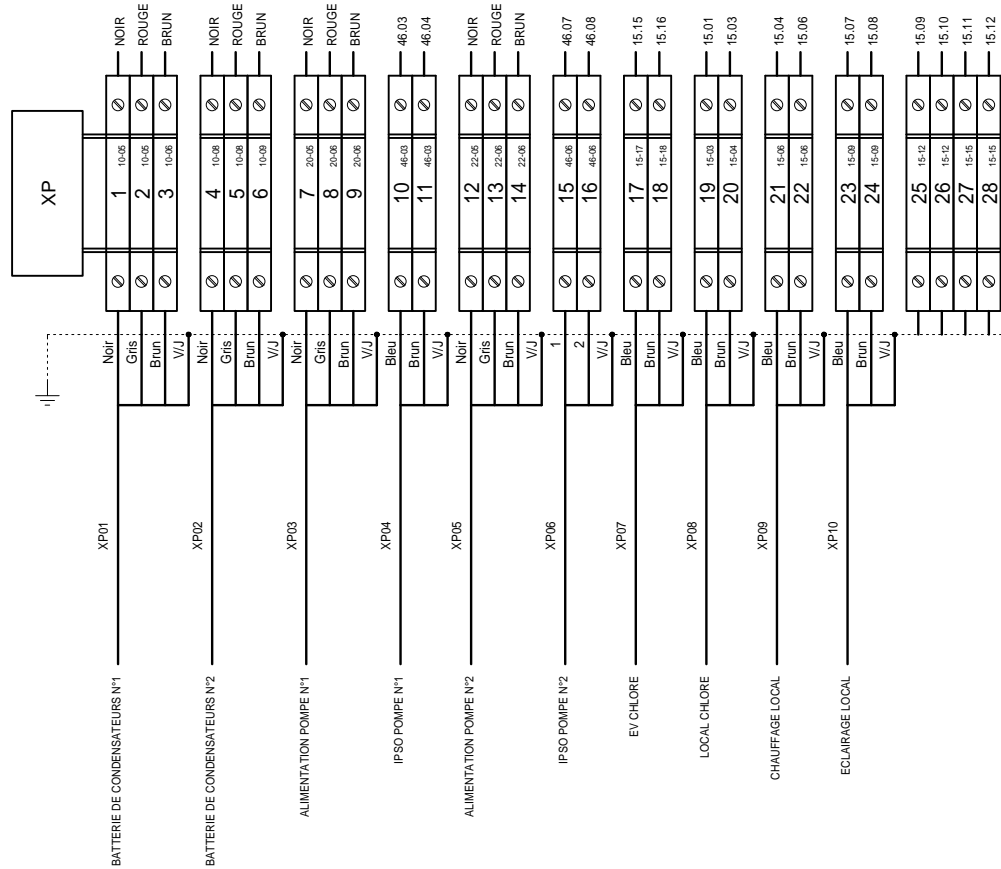

3, Rue Pierre Curie
91230 MONTGERON
Tél. : 01.69.52.47.00 - Fax : 01.69.52.47.01
e-mail : seguin@automatismes-seguin.fr
http://www.automatismes-seguin.fr

BORNIER XP PUISSANCE

CLIENT ET NOM DU DOSSIER / CUSTOMER AND NAME OF FOLDER		INDICE / REVIEW
SAUR		0
Armoire De Commande Marcilly		
DESSINATEUR DRAWER	M.H.	FOLIO/SHEET 56 / 57
N° AFFAIRE N° PROJECT	180350	
		IGE XAO VARZ SERVICE PACK.11-(A.49.F)

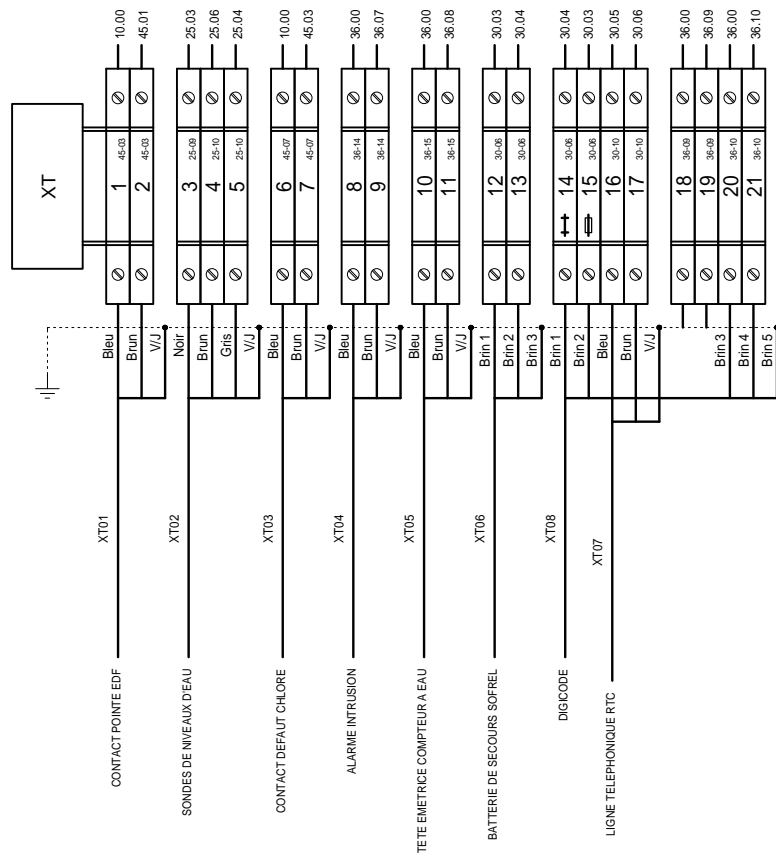

3, Rue Pierre Curie
 91230 MONTGERON
 Tél. : 01.69.52.47.00 - Fax : 01.69.52.47.01
 e-mail : seguin@automatismes-seguin.fr
 http://www.automatismes-seguin.fr

BORNIER XT TELECOMMANDE

CLIENT ET NOM DU DOSSIER / CUSTOMER AND NAME OF FOLDER		INDICE / REVIEW
SAUR		0
Armoire De Commande Marcilly		
DESSINATEUR / DRAWER	M.H.	FOLIO/SHEET 57 / 60
N° AFFAIRE / N° PROJECT	180350	
		IGE XAO VARZ SERVICE PACK.11-(A.49.F)

REPERE	DESIGNATION	REFERENCE	MARQUE	QTE
TOLERIE	ARMOIRE EN ACIER MONOBLOC AVEC PORTE PLEINE SANS CHASSIS 1800x1000x400	NSYSM181040	SCHNEIDER ELECTRIC	1
	PORTE SCHEMA A4	NSYDPA4	SCHNEIDER ELECTRIC	1
	SERRURE AVEC POIGNEE	NSYIN1242E1	SCHNEIDER ELECTRIC	1
	LOT DE 4 ANNEAUX DE LEVAGE M12	NSYSMEB	SCHNEIDER ELECTRIC	1
	JEU 2 PATTES FIX. MUR. 18000	NSYSMWFIX	SCHNEIDER ELECTRIC	1
10E01	JEU DE 2 SUPPORTS TETRAPOLAIRES POUR BARRES 15x4 OU 18x4mm	037432	LEGRAND	1
10PF01	RELAIS DE CONTROLE TRIPHASE POUR L'ORDRE ET LA PERTE DE PHASES, 208-480VAC, 1INV	DPA51CM44	CARLO GAVAZZI	1
10PV01	VOLTMETRE DIN D48A90-V, ALTERNATIF 0-500V DIRECT DEV 90D	192G1007	SOCOMEK	1
	CAPOT DE PROTECTION DE BORNES	192Z1000	SOCOMEK	1
10QD01	DISJONCTEUR IC60N 3P 20A, 440VAC/6kA, 133VDC/6kA, COURBE D	A9F75320	SCHNEIDER ELECTRIC	1
10QD02	DISJONCTEUR IC60N 3P 32A, 440VAC/6kA, 133VDC/6kA, COURBE D	A9F75332	SCHNEIDER ELECTRIC	1
10QD03	DISJONCTEUR IC60N 4P 1A, 440VAC/25kA, 250VDC/6kA, COURBE C	A9F74401	SCHNEIDER ELECTRIC	1
10QD04	DISJONCTEUR IC60N 2P 6A, 440VAC/6kA, 133VDC/6kA, COURBE C	A9F77206	SCHNEIDER ELECTRIC	1
10QD05	DISJONCTEUR DT40 1P+N 10A 6kA COURBE C	A9N21024	SCHNEIDER ELECTRIC	1
10QIG01	INTERRUPTEUR-SECTIONNEUR SIRCO 4x160A, CDE LATERALE EXTERIEURE DROITE	26054017	SOCOMEK	1
	RALLONGE D'AXE POUR COMMANDE EXTERIEURE 125...630A, 320mm	14001032	SOCOMEK	1
	POIGNE S2 ROUGE/JAUNE POUR COMMANDE EXTERIEURE DROITE 125...630A	14282111	SOCOMEK	1
	CACHE-BORNES AMONT/AVAL 125...160A 4P, 125...160A 8P	26944014	SOCOMEK	1
10SV01	COMMUTATEUR VOLT 7POS VIS	192K0013	SOCOMEK	1
10TR01	TRANSFORMATEUR DE COMMANDE ET DE SIGNALISATION MONOPHASEE 230-400V/24-48V, 250VA	044235	LEGRAND	1
12E01	VENTILATEUR A FILTRE 223x223 302m3/h, 230VAC, RAL7035	NSYCVF300M230PF	SCHNEIDER ELECTRIC	1
12ECH01	RESISTANCE CHAUFFANTE PTC CS 060, 120-240V AC/DC, 100W	06010.0-00	STEGO	1
12ECL01	LAMPE LED 10W 220V 50-60Hz 1100lm	NSYLAMT5LD2	SCHNEIDER ELECTRIC	1
12KIH01	INTERRUPTEUR HORAIRE PROGRAMMABLE MULTIFONCTION DIGITAL LEXIC, 230VAC, 2 SORTIES 16A, 2 MODULES	412641	LEGRAND	1
12KTH01	PETIT THERMOSTAT KTO 011, 1NF, 0..60°C	01146.9-00	STEGO	1
12KTH03	PETIT THERMOSTAT KTS 011, 1NO, 0..60°C	01147.9-00	STEGO	1
12QD01	DISJONCTEUR DT40 1P+N 1A 6kA, COURBE C	A9N21019	SCHNEIDER ELECTRIC	1
12QD02	DISJONCTEUR DT40 VIGI 1P+N CLASSE AC 16A 30mA COURBE C	A9N21444	SCHNEIDER ELECTRIC	1
12QD03	DISJONCTEUR IC60N 3P 16A, 440VAC/6kA, 133VDC/6kA, COURBE C	A9F77316	SCHNEIDER ELECTRIC	1
	BLOC VIGI Ic60ac 3P 25A, 240/415VAC 30mA	A9Q11325	SCHNEIDER ELECTRIC	1
12QD04	DISJONCTEUR DT40 1P+N 1A 6kA, COURBE C	A9N21019	SCHNEIDER ELECTRIC	1
12QD05	DISJONCTEUR DT40 1P+N 2A 6kA, COURBE C	A9N21020	SCHNEIDER ELECTRIC	1
12QD06	DISJONCTEUR DT40 1P+N 1A 6kA, COURBE C	A9N21019	SCHNEIDER ELECTRIC	1
12S01	CONTACT DE PORTE POUR CELLULES SF NO+NF	NSYDCM20	SCHNEIDER ELECTRIC	1
12X01	SOCLE DE TABLEAU 2P+T 16A, 200/250VAC	053903	LEGRAND	1
12X02	SOCLE DE TABLEAU INCLINE 3P+T 16A, 380/415VAC, PLASTIQUE	052223	LEGRAND	1
15QD01	DISJONCTEUR DT40 1P+N 10A 6kA COURBE C	A9N21024	SCHNEIDER ELECTRIC	1
15QD02	DISJONCTEUR DT40 1P+N 10A 6kA COURBE C	A9N21024	SCHNEIDER ELECTRIC	1
15QD03	DISJONCTEUR DT40 1P+N 10A 6kA COURBE C	A9N21024	SCHNEIDER ELECTRIC	1
15QD04	DISJONCTEUR DT40 1P+N 10A 6kA COURBE C	A9N21024	SCHNEIDER ELECTRIC	1
15QD05	DISJONCTEUR DT40 1P+N 2A 6kA, COURBE C	A9N21020	SCHNEIDER ELECTRIC	1
15QD06	DISJONCTEUR DT40 1P+N 1A 6kA, COURBE C	A9N21019	SCHNEIDER ELECTRIC	1
	CONTACT AUXILIAIRE IOF	A9A26924	SCHNEIDER ELECTRIC	3
20E01	TERMINAL DEPORTE	VW3G48101	SCHNEIDER ELECTRIC	1
20QD01	BLOC DE COUPURE NSX160F 36kA 380/415V 3P	LV430403	SCHNEIDER ELECTRIC	1
	DECLENCHEUR MAGNETIQUE MA (PROT. I) 3P 3D, 150A	LV430500	SCHNEIDER ELECTRIC	1
	CONTACT AUXILIAIRE INVERSEUR OF/SD/SDE/SDV	29450	SCHNEIDER ELECTRIC	1



3, Rue Pierre Curie
91230 MONTGERON
Tél. : 01.69.52.47.00 - Fax : 01.69.52.47.01
e-mail : seguin@automatismes-seguin.fr
http://www.automatismes-seguin.fr

NOMENCLATURE

CLIENT ET NOM DU DOSSIER / CUSTOMER AND NAME OF FOLDER		INDICE / REVIEW
SAUR		0
Armoire De Commande Marcilly		
DESSINATEUR DRAWER	M.H.	FOLIO/SHEET 60 / 61
N° AFFAIRE N° PROJECT	180350	
		IGE XAO VARZ SERVICE PACK 11-14-49-FI

REPERE	DESIGNATION	REFERENCE	MARQUE	QTE
	CACHE-BORNE COURT POUR DISJONCTEUR OU SOCLE 3P	LV429515	SCHNEIDER ELECTRIC	1
20QD02	DISJONCTEUR IC60N 2P 2A, 440VAC/25kA, 133VDC/6kA, COURBE C	A9F74202	SCHNEIDER ELECTRIC	1
20UM01	DEMARREUR PROGRESSIF POUR APPLICATION STANDARD	ATS48C11Q	SCHNEIDER ELECTRIC	1
22E01	TERMINAL DEPORTE	VV3G48101	SCHNEIDER ELECTRIC	1
22QD01	BLOC DE COUPURE NSX160F 36kA 380/415V 3P	LV430403	SCHNEIDER ELECTRIC	1
	DECLENCHEUR MAGNETIQUE MA (PROT. I) 3P 3D, 150A	LV430500	SCHNEIDER ELECTRIC	1
	CONTACT AUXILIAIRE INVERSEUR OF/SD/SDE/SDV	29450	SCHNEIDER ELECTRIC	1
	CACHE-BORNE COURT POUR DISJONCTEUR OU SOCLE 3P	LV429515	SCHNEIDER ELECTRIC	1
22QD02	DISJONCTEUR IC60N 2P 2A, 440VAC/25kA, 133VDC/6kA, COURBE C	A9F74202	SCHNEIDER ELECTRIC	1
22UM01	DEMARREUR PROGRESSIF POUR APPLICATION STANDARD	ATS48C11Q	SCHNEIDER ELECTRIC	1
25KA01	RELAIS DE CONTROLE DE NIVEAU, 2INV, ALIM. 24/230V AC/DC	RM35LM33MW	SCHNEIDER ELECTRIC	1
25QD01	DISJONCTEUR DT40 1P+N 2A 6kA, COURBE C	A9N21020	SCHNEIDER ELECTRIC	1
30E01	RACK S550 8 EMBLEMENTS AVEC ALIM SECTEUR 230VAC	T9950A100	SOFREL	1
30E01-01	MODULE DE COMMUNICATION PSTN (RTC) 33.600 bps	V5900510	SOFREL	1
30E01-03	MODULE D'ENTREES, 8E TOR	V5900210	SOFREL	1
30E01-04	MODULE D'ENTREES, 8E TOR	V5900210	SOFREL	1
30E01-06	MODULE DE SORTIES 2S 50V 1A	V5900320	SOFREL	1
30E01-07	MODULE DE SORTIES, 4S TOR 1S TOR WDG 50V 1A	V5900310	SOFREL	1
30FP01	PROTECTION SECTEUR 230V, 5kA, Up=1.2kV	T5300011	SOFREL	1
30FP02	PROTECTION RTC	T5300012	SOFREL	1
30G01	BATTERIE 12V, 7Ah	NP7-12FR	YUASA	1
30QD01	DISJONCTEUR DT40 1P+N 4A 6kA, COURBE C	A9N21022	SCHNEIDER ELECTRIC	1
30X01	PRISE TELEPHONIQUE SAILLIE - 8 CONTACTS	051219	LEGRAND	1
36S01	TETE BOUTON TOURNANT 2 POSITIONS	ZB4BD2	SCHNEIDER ELECTRIC	1
	CORPS CONTACT 2NO	ZB4BZ103	SCHNEIDER ELECTRIC	1
	CONTACT VIS ETRIER 1NO	ZBE101	SCHNEIDER ELECTRIC	2
45KA01	RELAIS INDUSTRIEL EMBROCHABLE, MONOSTABLE, 4INV, 24VAC + EMBASE + ETRIER	2903686 + 2900934 + 2900954	PHOENIX CONTACT	1
45KA02	RELAIS INDUSTRIEL EMBROCHABLE, MONOSTABLE, 4INV, 24VAC + EMBASE + ETRIER	2903686 + 2900934 + 2900954	PHOENIX CONTACT	1
45KA03	RELAIS INDUSTRIEL EMBROCHABLE, MONOSTABLE, 4INV, 24VAC + EMBASE + ETRIER	2903686 + 2900934 + 2900954	PHOENIX CONTACT	1
45KA04	CONTACTEUR AUXILIAIRE MODELE D 24AC	CAD32B7	SCHNEIDER ELECTRIC	1
45KA05	CONTACTEUR AUXILIAIRE MODELE D 24AC	CAD50B7	SCHNEIDER ELECTRIC	1
45KA06	RELAIS INDUSTRIEL EMBROCHABLE, MONOSTABLE, 4INV, 24VAC + EMBASE + ETRIER	2903686 + 2900934 + 2900954	PHOENIX CONTACT	1
45KA07	RELAIS TEMPORISE ELECTRONIQUE STATIQUE AU TRAVAIL 0.1-100h, 24-240V AC/DC	RE17LAMW	SCHNEIDER ELECTRIC	1
45KM01	CONTACTEUR DE PUISSANCE 9A 1NO+1NF 24V 50/60Hz	LC1D09B7	SCHNEIDER ELECTRIC	1
45S01	TETE BOUTON TOURNANT	ZB4BG4	SCHNEIDER ELECTRIC	1
	CORPS CONTACT NO	ZB4BZ101	SCHNEIDER ELECTRIC	1
45S02	TETE BOUTON POUSSOIR BLEU	ZB4BA6	SCHNEIDER ELECTRIC	1
	CORPS CONTACT NO	ZB4BZ101	SCHNEIDER ELECTRIC	1
46KA01	RELAIS INDUSTRIEL EMBROCHABLE, MONOSTABLE, 4INV, 24VAC + EMBASE + ETRIER	2903686 + 2900934 + 2900954	PHOENIX CONTACT	1
46KA02	RELAIS INDUSTRIEL EMBROCHABLE, MONOSTABLE, 4INV, 24VAC + EMBASE + ETRIER	2903686 + 2900934 + 2900954	PHOENIX CONTACT	1
46KA03	RELAIS INDUSTRIEL EMBROCHABLE, MONOSTABLE, 4INV, 24VAC + EMBASE + ETRIER	2903686 + 2900934 + 2900954	PHOENIX CONTACT	1
46KA04	RELAIS INDUSTRIEL EMBROCHABLE, MONOSTABLE, 4INV, 24VAC + EMBASE + ETRIER	2903686 + 2900934 + 2900954	PHOENIX CONTACT	1
46KA05	RELAIS INDUSTRIEL EMBROCHABLE, MONOSTABLE, 4INV, 24VAC + EMBASE + ETRIER	2903686 + 2900934 + 2900954	PHOENIX CONTACT	1
46KA06	CONTACTEUR AUXILIAIRE MODELE D 24AC	CAD32B7	SCHNEIDER ELECTRIC	1
	BLOC DE CONTACTS AUXILIAIRES TEMPORISES 0,1...3s POUR CONTACTEUR MODELE D	LADR0	SCHNEIDER ELECTRIC	1
46KA07	RELAIS INDUSTRIEL EMBROCHABLE, MONOSTABLE, 4INV, 24VAC + EMBASE + ETRIER	2903686 + 2900934 + 2900954	PHOENIX CONTACT	1
46KA11	RELAIS INDUSTRIEL EMBROCHABLE, MONOSTABLE, 4INV, 24VAC + EMBASE + ETRIER	2903686 + 2900934 + 2900954	PHOENIX CONTACT	1



3, Rue Pierre Curie
91230 MONTGERON
Tél. : 01.69.52.47.00 - Fax : 01.69.52.47.01
e-mail : seguin@automatismes-seguin.fr
http://www.automatismes-seguin.fr

NOMENCLATURE

CLIENT ET NOM DU DOSSIER / CUSTOMER AND NAME OF FOLDER		INDICE / REVIEW
SAUR		0
Armoire De Commande Marcilly		
DESSINATEUR DRAWER	M.H.	FOLIO/SHEET 61 / 62
N° AFFAIRE N° PROJECT	180350	
		IGE XAO VARZ SERVICE PACK 11-14-19-FI

