

LETTRE DE REPERAGE DES ELEMENTS DU SCHEMA

| | | | | | | | |
|-----|----------------------|------|---------------------------|-----|------------------------|-----|---------------------------|
| QI | INTERRUPTEUR | PCPI | CONTROLEUR DISOLEMENT | KT | RELAIS TEMPORISE | SA | COMMUTATEUR D'AMPEREMETRE |
| QIG | INTERRUPTEUR GENERAL | TR | TRANSFORMATEUR DE TENSION | KAU | RELAIS ARRÊT D'URGENCE | SV | COMMUTATEUR DE VOLTMETRE |
| QD | DISJONCTEUR | TC | TRANSFORMATEUR DE COURANT | UF | VARIATEUR | ECH | RESISTANCE CHAUFFANTE |
| QDG | DISJONCTEUR GENERAL | U | ONDULEUR, ALIMENTATION | UM | DEMARREUR | ECL | ECLAIRAGE |
| FP | PARAFONDRE | KIC | INTER CREPUSCULAIRE | S | ORGANE DE COMMANDE | G | BATTERIE |
| FU | FUSIBLE | KIH | HORLOGE | H | VOYANT, SIRENE | P | INSTRUMENTATION |
| F | THERMOQUE | KTH | THERMOSTAT | PCH | COMPTEUR HORAIRE | X | PRISE DE COURANT, BORNIER |
| QF | SECTIONNEUR FUSIBLE | KM | CONTACTEUR | PA | AMPEREMETRE | E | MATERIELS AUTRES |
| PF | CONTROLEUR DE PHASE | KA | RELAIS | PV | VOLTMETRE | KTL | TELERUPTEUR |

LETTER CODES FOR ITEMS DESIGNATION ON THE DRAWING

| | | | | | | | |
|-----|----------------------|------|-----------------------|-----|----------------------|-----|------------------------|
| QI | SWITCH | PCPI | INSULATION CONTROLLER | KT | TEMPORIZES RELAY | SA | AMPEREMETER SWITCH |
| QIG | GENERAL SWITCH | TR | TENSION TRANSFORMER | KAU | EMERGENCY STOP RELAY | SV | VOLTMETER SWITCH |
| QD | BREAKER | TC | CURRENT TRANSFORMER | UF | VELOCITY VARIATOR | ECL | LIGHT |
| QDG | GENERAL BREAKER | U | INVERTER, SUPPLY | UM | MOTOR STARTER | ECH | HEATER |
| FP | LIGHTNING PROTECTOR | KIC | DIMMER | S | CONTROL UNIT | G | BATTERY |
| FU | FUSE | KIH | CLOCK | H | INDICATOR | P | INSTRUMENTATION |
| F | THERMAL RELAY | KTH | THERMOSTAT | PCH | TIMER | X | SOCKET, TERMINAL BLOCK |
| QF | DISCONNECTING SWITCH | KM | CONTACTOR | PA | AMPEREMETER | E | OTHER EQUIPMENTS |
| PF | PHASE CONTROLLER | KA | RELAY | PV | VOLTMETER | KTL | TELEBREAKER |

COULEURS DE FILS

TRI 400V: <= 6 mm2 Noir Rouge Brun
> 6 mm2 Noir Bagué Noir Rouge Brun

NEUTRE: Bleu Clair

230VAC: Rouge avec Commun Bobines Blanc (*)

230VAC ONDULE: Neutre Bleu Clair Bagué Orange
Phase Noir Bagué Orange

110VAC: Noir avec Commun Bobines Blanc (*)

24VAC: Violet avec Commun Bobines Blanc (*)

24VDC: Bleu Foncé avec Commun Bobines Blanc (*)

48VAC: Violet avec Commun Bobines Blanc (*)

48VDC: Bleu Foncé avec Commun Bobines Blanc (*)

REPORTS: Orange

TERRE: Vert/Jaune

ANALOGIQUE: Une Paire + Brun - Blanc
Unifilaire Blanc

TENSION EXTERNE PERMANENTE INTER GENERAL OUVERT: Orange

ATTENTION

Si plusieurs tensions de télécommande, alors prendre uniquement le 230VAC avec Commun Bobines Blanc

(*) Si Télécommande

WIRE COLOR

TRI 400V: <= 6 mm2 Black Red Brown
> 6 mm2 Black with Ring Black Red Brown

NEUTRE: Light Blue

230VAC: Red with Spods Common White (*)

230VAC UPS: Neutre Light Blue with Ring Orange
Phase Black with Ring Orange
Black with Spods Common White (*)

110VAC: Black with Spods Common White (*)

24VAC: Purple with Spods Common White (*)

24VDC: Dark Bleu with Spods Common White (*)

48VAC: Purple with Spods Common White (*)

48VDC: Dark Bleu with Spods Common White (*)

REPORTS: Orange

GROUND: Green/Yellow

ANALOGICAL: One Pair + Brown - White
Unifilar White

PERMANENTLY EXTERNAL POWER GENERAL BREAKER OPEN: Orange

CAUTION

If There are Several Tensions of Command Then to take Only the 230VAC with Spods Common White

(*) If Command

TYPE DE RELAIS ET DE CONTACT DANS LE SCHEMA

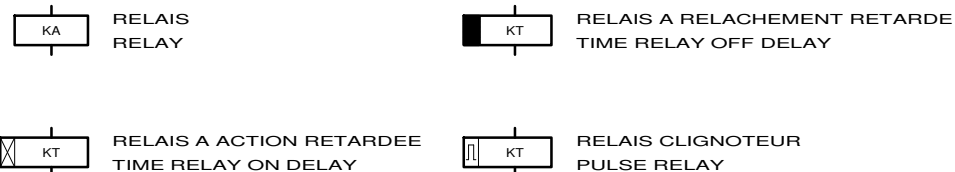

RELAY AND CONTACT TYPE IN THE DRAWING

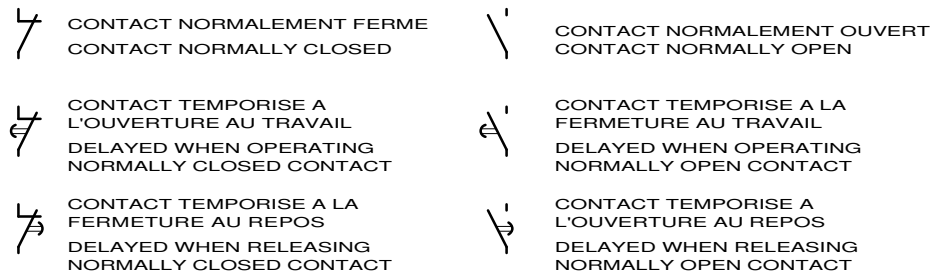

LE SCHEMA EST REPRESENTÉ HORS TENSION ET GENERATEUR HORS SERVICE

THE DRAWING IS SHOWN OUT OF VOLTAGE AND WITH GENERATOR OUT OF SERVICE



3, Rue Pierre Curie
91230 MONTGERON
Tél. : 01.69.52.47.00 - Fax : 01.69.52.47.01
e-mail : seguin@automatismes-seguin.fr
<http://www.automatismes-seguin.fr>

LEGENDE DU SCHEMA ELECTRIQUE

| | | |
|--|--------|-------------------|
| CLIENT ET NOM DU DOSSIER / CUSTOMER AND NAME OF FOLDER | | INDICE / REVIEW |
| SAUR | | 0 |
| Coffret PR Désiré Bolleret - EGREVILLE | | IGE-XAO |
| DESSINATEUR DRAWER | F.CO. | VAR2 |
| N° AFFAIRE N° PROJECT | 170492 | FOLIO/SHEET 03/04 |

CODE DU REPERAGE

LETTER CODE

1/ DES APPAREILS DANS LES ARMOIRES
APPARATUS IN THE CABINETS



EXEMPLE:KA RELAIS
EXAMPLE:KA RELAY

52 KA 01

N° D'ORDRE DANS LE FOLIO D'ORIGINE
ORDER NUMBER ON ORIGINAL SHEET

LETTRE DE REPERAGE
LETTER CODES FOR ITEM

N° DU FOLIO D'ORIGINE
ORIGINAL SHEET NUMBER

2/ DES FILS DE CABLAGE
WIRING

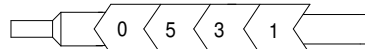

N° DU FOLIO D'ORIGINE
ORIGINAL SHEET NUMBER

N° DU FIL DANS LE FOLIO D'ORIGINE
NUMBER OF THE WIRE ON ORIGINAL SHEET

3/ REPORT DES CONTACTS DANS LE SCHEMA
CONTACT REPORT IN THE DRAWING

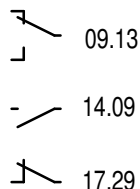

17.29

N° DE LA COLONNE OU EST UTILISE LE CONTACT
COLUMN NUMBER WHERE THE CONTACT IS USED

N° DU FOLIO OU EST UTILISE LE CONTACT
SHEET NUMBER WHERE THE CONTACT IS USED

4/ REPRESENTATION DES BORNES ET BORNIERES DANS LE SCHEMA
BINDINGS SCREWS VIEW IN THE DRAWING



N° D'ORDRE (SI NECESSAIRE)
ORDER NUMBER (IF NECESSARY)

NATURE DU BORNIER
NATURE OF TERMINAL BLOCK

A : ALIMENTATION
P : PUISSANCE
T : TELECOMMANDE
M : MESURE
R : REPORTS



LE SCHEMA EST REPRESENTE HORS TENSION ET GENERATEUR HORS SERVICE

THE DRAWING IS SHOWN OUT OF VOLTAGE AND WITH GENERATOR OUT OF SERVICE



3, Rue Pierre Curie
91230 MONTGERON
Tél. : 01.69.52.47.00 - Fax : 01.69.52.47.01
e-mail : seguin@automatismes-seguin.fr
<http://www.automatismes-seguin.fr>

LEGENDE DU SCHEMA ELECTRIQUE

| | | |
|--|--------|-------------------|
| CLIENT ET NOM DU DOSSIER / CUSTOMER AND NAME OF FOLDER | | INDICE / REVIEW |
| SAUR | | 0 |
| Coffret PR Désiré Bolleret - EGREVILLE | | IGE-XAO |
| DESSINATEUR DRAWER | F.CO. | VAR2 |
| N° AFFAIRE N° PROJECT | 170492 | FOLIO/SHEET 04/05 |

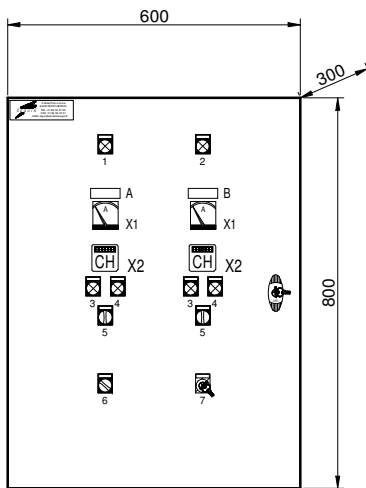

FACADE

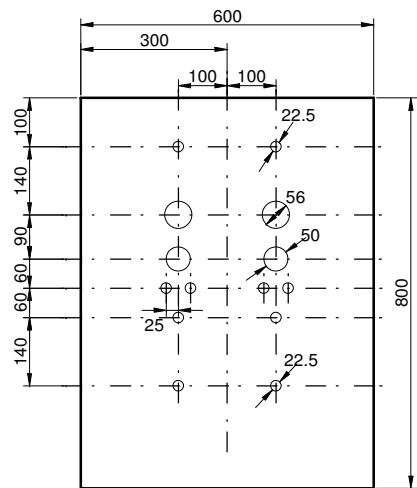

PLAN DE DECOUPE

ETIQUETTES 60x20

- A - POMPE 1
- B - POMPE 2

ETIQUETTES SCHNEIDER

- 1 - SOUS TENSION
- 2 - NIVEAU TROP PLEIN
- 3 - MARCHÉ
- 4 - DÉFAUT
- 5 - AUTO / 0 / MAIN
- 6 - NORMAL / DEGRADE
- 7 - NORMAL / INTERVENTION

DIVERS

- X1 - AMPEREMETRE
- X2 - COMPTEUR HORAIRE

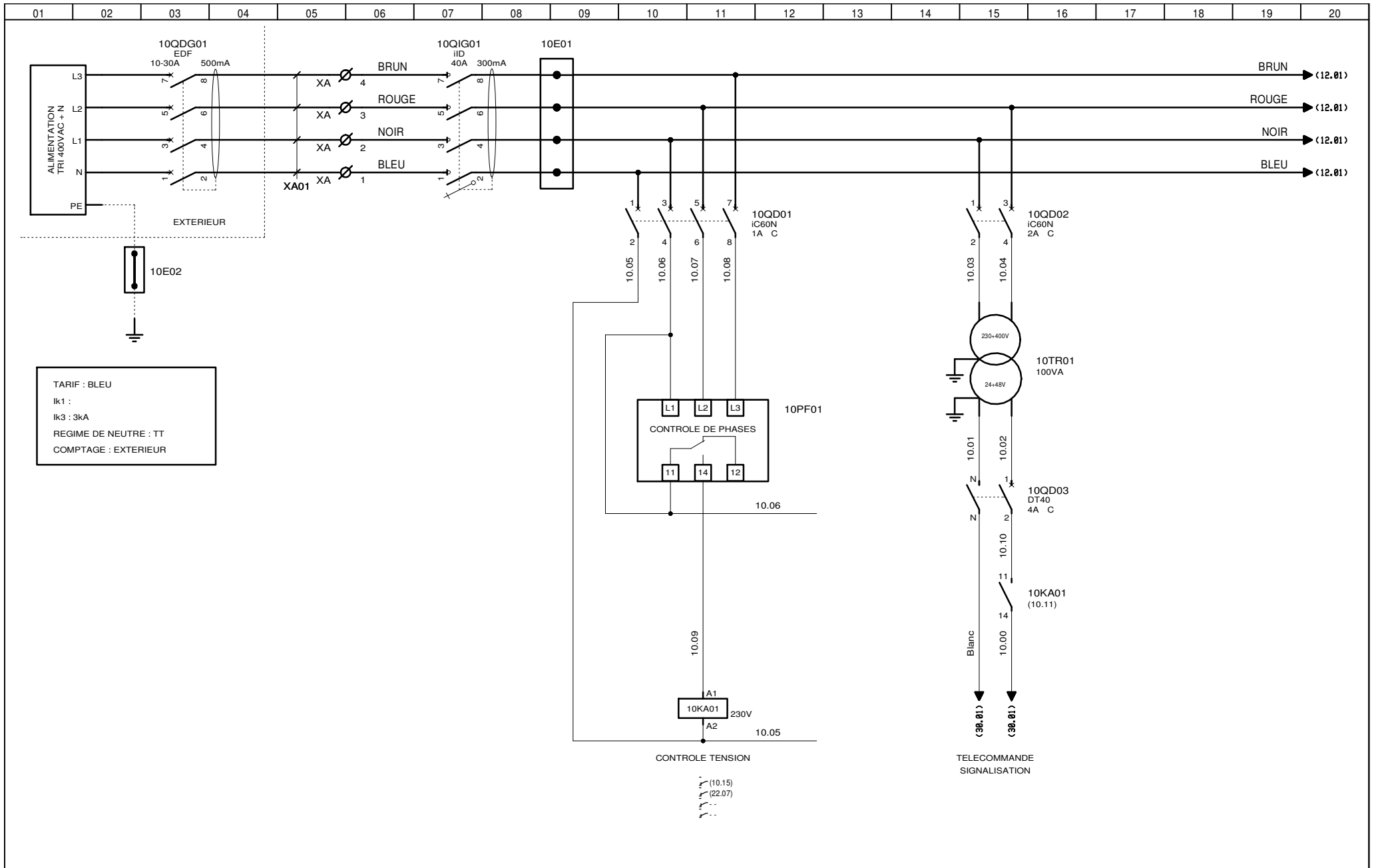

3, Rue Pierre Curie
91230 MONTGERON
Tél. : 01.69.52.47.00 - Fax : 01.69.52.47.01
e-mail : seguin@automatismes-seguin.fr
http://www.automatismes-seguin.fr

ARRIVEE GENERALE

| CLIENT ET NOM DU DOSSIER / CUSTOMER AND NAME OF FOLDER | | INDICE / REVIEW |
|--|--------|-------------------|
| SAUR | | O |
| Coffret PR Désiré Bolleret - EGREVILLE | | IGE-XAO |
| DESSINATEUR DRAWER | F.CO. | VAR2 |
| N° AFFAIRE N° PROJECT | 170492 | FOLIO/SHEET 10/12 |

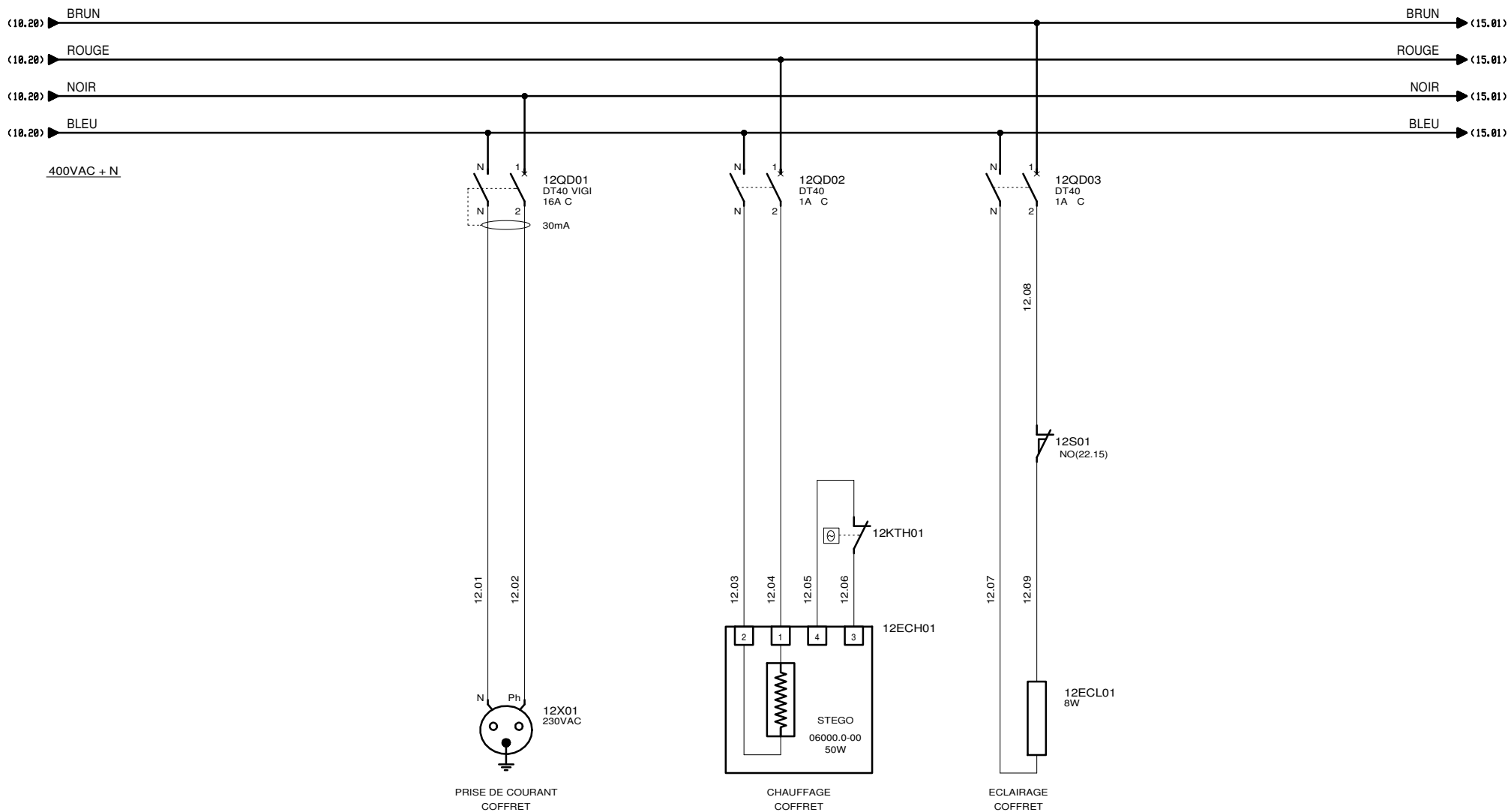

AUTOMATISMES SEGUIN
Système Qualité

3, Rue Pierre Curie
91230 MONTGERON
Tél. : 01.69.52.47.00 - Fax : 01.69.52.47.01
e-mail : seguin@automatismes-seguin.fr
<http://www.automatismes-seguin.fr>

DISTRIBUTION 400VAC + N UTILITES

| | | |
|--|--------|-----------------|
| CLIENT ET NOM DU DOSSIER / CUSTOMER AND NAME OF FOLDER | | INDICE / REVIEW |
| SAUR Coffret PR Désiré Bolleret - EGREVILLE | | 0 |
| DESSINATEUR DRAWER | F.CO. | IGE-XAO |
| N° AFFAIRE N° PROJECT | 170492 | |
| FOLIO/SHEET 12 / 15 | | VAR2 |

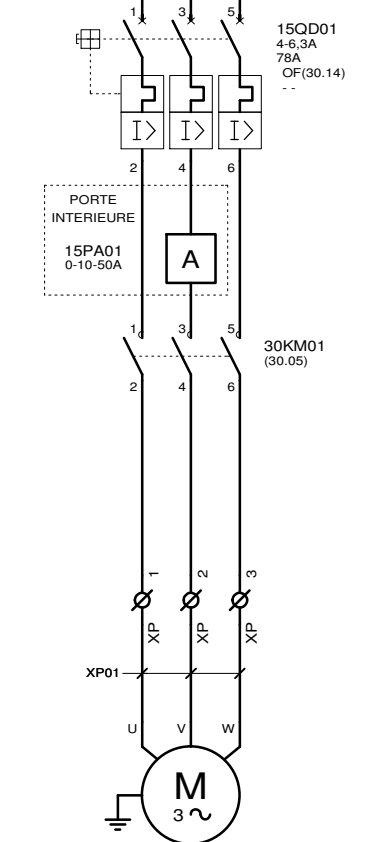
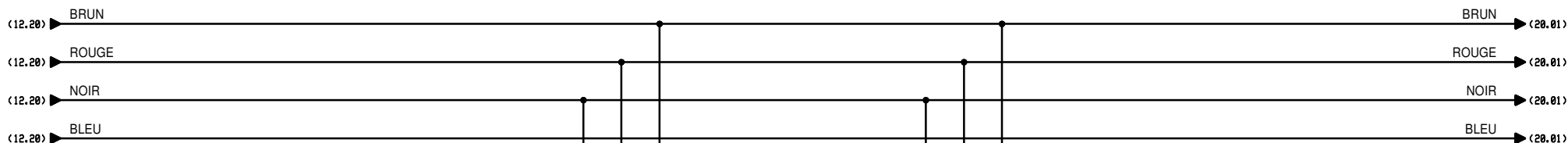

| POMPE 1 | |
|---------|-------|
| Pmax | * kW |
| In | 5.5 A |

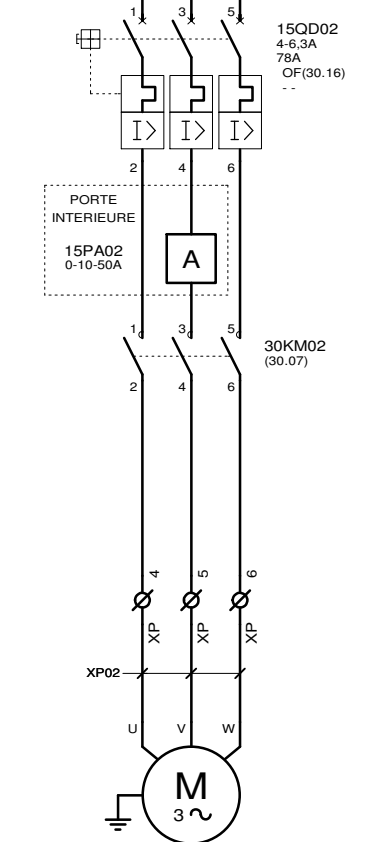

| POMPE 2 | |
|---------|-------|
| Pmax | * kW |
| In | 5.5 A |

AUTOMATISMES SEGUIN
 Systeme Qualité

3, Rue Pierre Curie
 91230 MONTGERON
 Tél. : 01.69.52.47.00 - Fax : 01.69.52.47.01
 e-mail : seguin@automatismes-seguin.fr
 http://www.automatismes-seguin.fr

PUISSANCE POMPES

| | | |
|--|--------|-------------------|
| CLIENT ET NOM DU DOSSIER / CUSTOMER AND NAME OF FOLDER | | INDICE / REVIEW |
| SAUR | | 0 |
| Coffret PR Désiré Bolleret - EGREVILLE | | IGE-XAO |
| DESSINATEUR / DRAWER | F.CO. | FOLIO/SHEET 15/20 |
| N° AFFAIRE / N° PROJECT | 170492 | VAR2 |

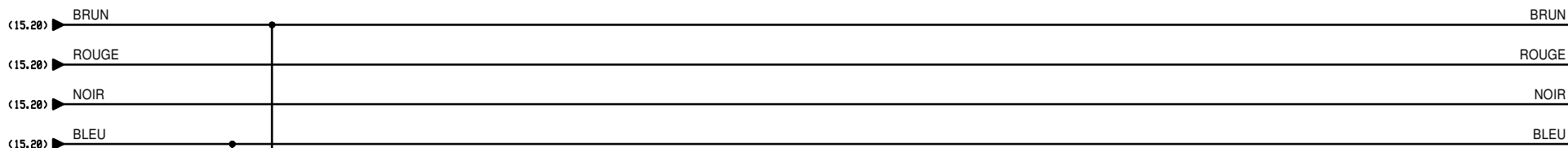

SOFREL S550 (VUE DE DESSOUS)

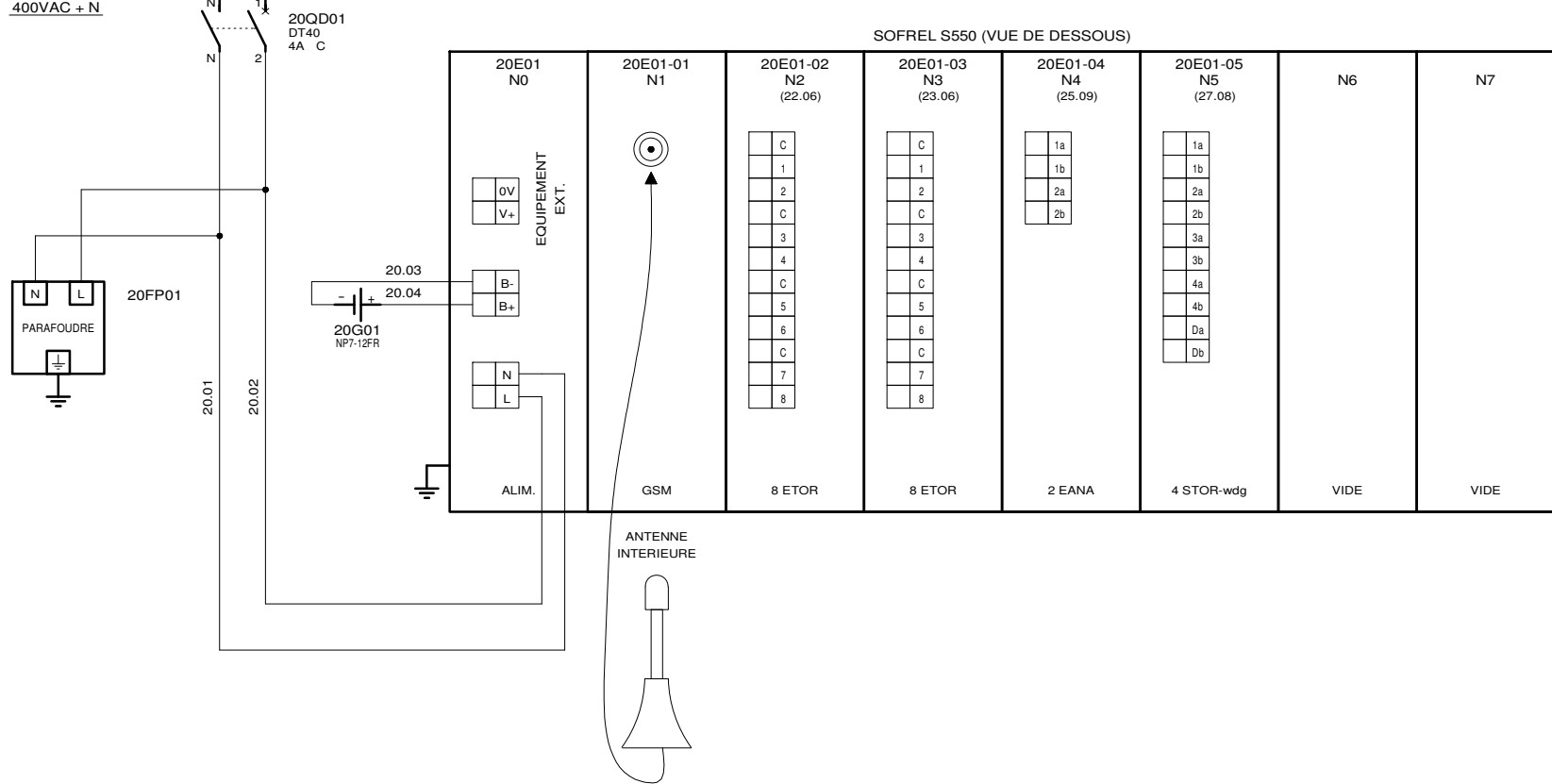

AUTOMATISMES SEGUIN
 Systeme Qualité
 3, Rue Pierre Curie
 91230 MONTGERON
 Tél. : 01.69.52.47.00 - Fax : 01.69.52.47.01
 e-mail : seguin@automatismes-seguin.fr
<http://www.automatismes-seguin.fr>

ALIMENTATION SOFREL S550

| | | |
|--|--------|-----------------|
| CLIENT ET NOM DU DOSSIER / CUSTOMER AND NAME OF FOLDER | | INDICE / REVIEW |
| SAUR Coffret PR Désiré Bolleret - EGREVILLE | | 0 |
| DESSINATEUR DRAWER | F.CO. | IGE-XAO |
| N° AFFAIRE N° PROJECT | 170492 | |
| FOLIO/SHEET 20/22 | | VAR2 |

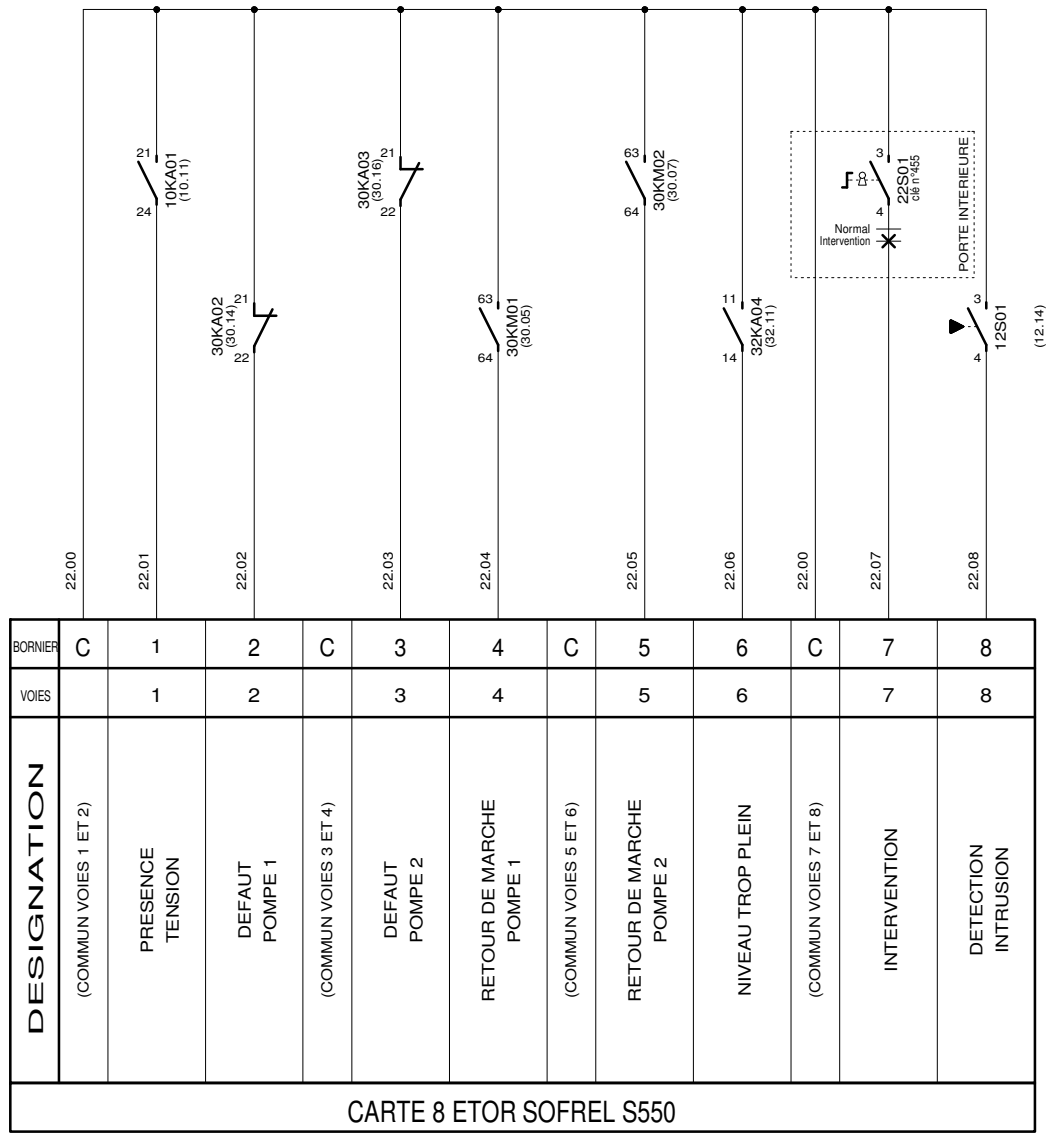

20E01-02
(20.09)

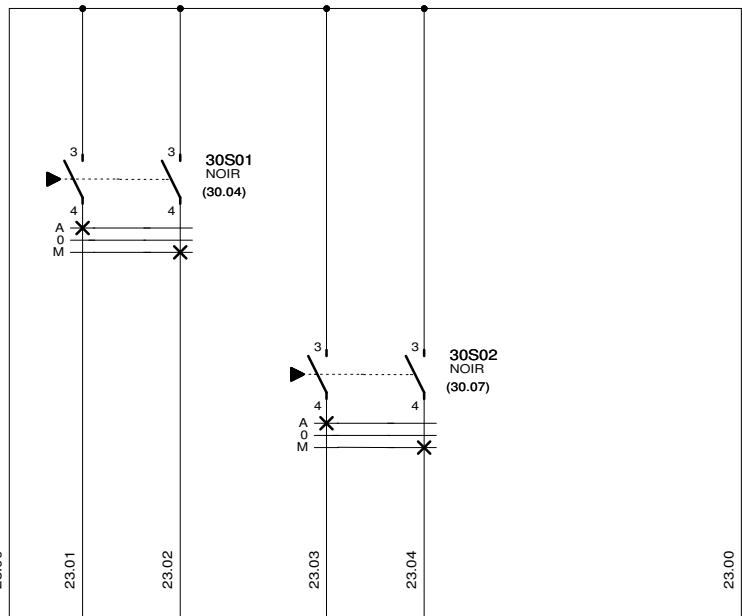

| | | | | | | | | | | | | |
|------------------------------|-----------------------|--------------|--------------|-----------------------|--------------|--------------|-----------------------|---|---|-----------------------|---|---|
| BORNIER | C | 1 | 2 | C | 3 | 4 | C | 5 | 6 | C | 7 | 8 |
| VOIES | | 1 | 2 | | 3 | 4 | | 5 | 6 | | 7 | 8 |
| DESIGNATION | (COMMUN VOIES 1 ET 2) | AUTO POMPE 1 | MANU POMPE 1 | (COMMUN VOIES 3 ET 4) | AUTO POMPE 2 | MANU POMPE 2 | (COMMUN VOIES 5 ET 6) | | | (COMMUN VOIES 7 ET 8) | | |
| CARTE 4 STOR-WDG SOFREL S550 | | | | | | | | | | | | |

20E01-03
(20.10)



3, Rue Pierre Curie
91230 MONTGERON
Tél. : 01.69.52.47.00 - Fax : 01.69.52.47.01
e-mail : seguin@automatismes-seguin.fr
<http://www.automatismes-seguin.fr>

**CARTE 8 ENTREES TOR
EMPLACEMENT 3**

| | | |
|--|--------|------------------------|
| CLIENT ET NOM DU DOSSIER / CUSTOMER AND NAME OF FOLDER | | INDICE / REVIEW |
| SAUR Coffret PR Désiré Bolleret - EGREVILLE | | IGE-XAO VAR2 |
| DESSINATEUR DRAWER | F.CO. | |
| N° AFFAIRE N° PROJECT | 170492 | |
| FOLIO/SHEET | | 23 / 25 |

RACCORDEMENT :
POUR CAPTEUR AUTONOME

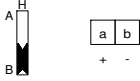

RACCORDEMENT :
POUR CAPTEUR TELEALIMENTE

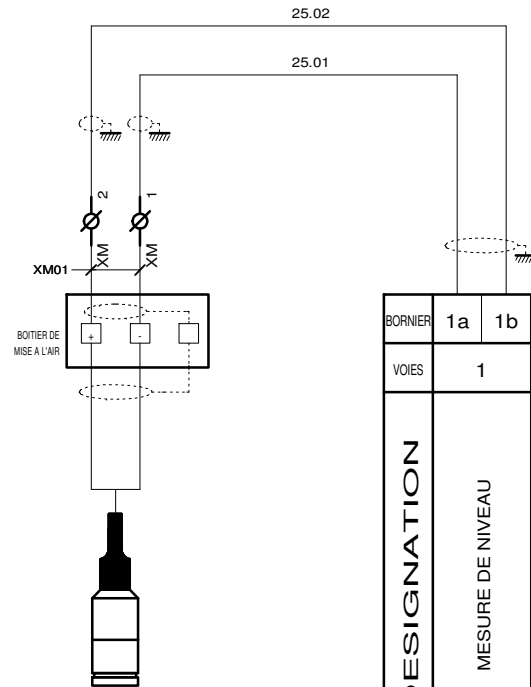
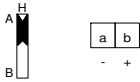

| BORNIER | 1a | 1b | 2a | 2b |
|--------------------------|------------------|----|----|----|
| VOIES | 1 | | 2 | |
| DESIGNATION | MESURE DE NIVEAU | | | |
| CARTE 2 EANA SOFREL S550 | | | | |

20E01-04
(20.11)

AUTOMATISMES SEGUIN
Système Qualité

3, Rue Pierre Curie
91230 MONTGERON
Tél. : 01.69.52.47.00 - Fax : 01.69.52.47.01
e-mail : seguin@automatismes-seguin.fr
<http://www.automatismes-seguin.fr>

**CARTE 2 ENTREES ANALOGIQUES
EMPLACEMENT 4**

| | | | |
|--|--------|-------------|-----------------|
| CLIENT ET NOM DU DOSSIER / CUSTOMER AND NAME OF FOLDER | | | INDICE / REVIEW |
| SAUR Coffret PR Désiré Bolleret - EGREVILLE | | | 0 |
| DESSINATEUR DRAWER | F.CO. | FOLIO/SHEET | 25 / 27 |
| N° AFFAIRE N° PROJECT | 170492 | | IGE-XAO VAR2 |

| CARTE 4 STOR-WDG SOFREL S550 | | | | | | | | | | |
|------------------------------|------------------|----|------------------|----|----|----|----|----|----------------|----|
| DESIGNATION | COMMANDE POMPE 1 | | COMMANDE POMPE 2 | | | | | | CHIEN DE GARDE | |
| VOIES | 1 | | 2 | | 3 | | 4 | | 5 | |
| BORNIER | 1a | 1b | 2a | 2b | 3a | 3b | 4a | 4b | Da | Db |

20E01-05
(20.13)

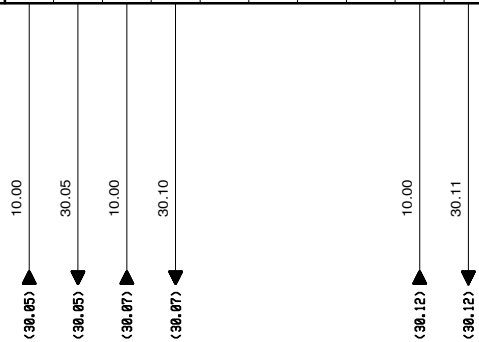

3, Rue Pierre Curie
91230 MONTGERON
Tél. : 01.69.52.47.00 - Fax : 01.69.52.47.01
e-mail : seguin@automatismes-seguin.fr
<http://www.automatismes-seguin.fr>

CARTE 4 SORTIES TOR
EMPLACEMENT 5

| | | |
|--|--------|-----------------|
| CLIENT ET NOM DU DOSSIER / CUSTOMER AND NAME OF FOLDER | | INDICE / REVIEW |
| SAUR Coffret PR Désiré Bolleret - EGREVILLE | | 0 |
| DESSINATEUR DRAWER | F.CO. | IGE-XAO |
| N° AFFAIRE N° PROJECT | 170492 | |
| FOLIO/SHEET 27/30 | | VAR2 |

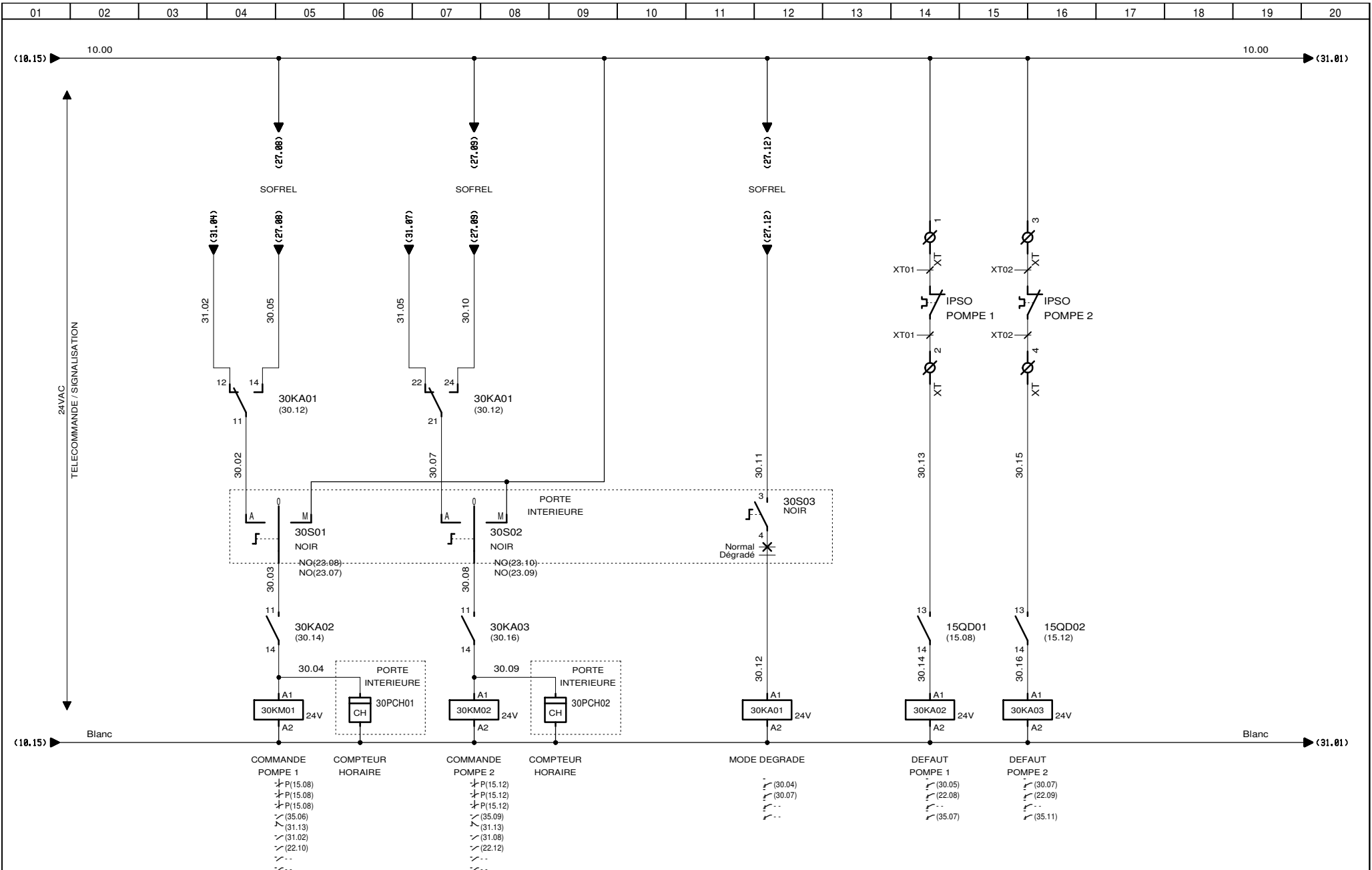

AUTOMATISMES SEGUIN
 Systeme Qualité

3, Rue Pierre Curie
 91230 MONTGERON
 Tél. : 01.69.52.47.00 - Fax : 01.69.52.47.01
 e-mail : seguin@automatismes-seguin.fr
<http://www.automatismes-seguin.fr>

TELECOMMANDE POMPES

| | | |
|--|--------|---------------------|
| CLIENT ET NOM DU DOSSIER / CUSTOMER AND NAME OF FOLDER | | INDICE / REVIEW |
| SAUR | | O |
| Coffret PR Désiré Bolleret - EGREVILLE | | IGE-XAO |
| DESSINATEUR / DRAWER | F.CO. | FOLIO/SHEET 30 / 31 |
| N° AFFAIRE / N° PROJECT | 170492 | VAR2 |

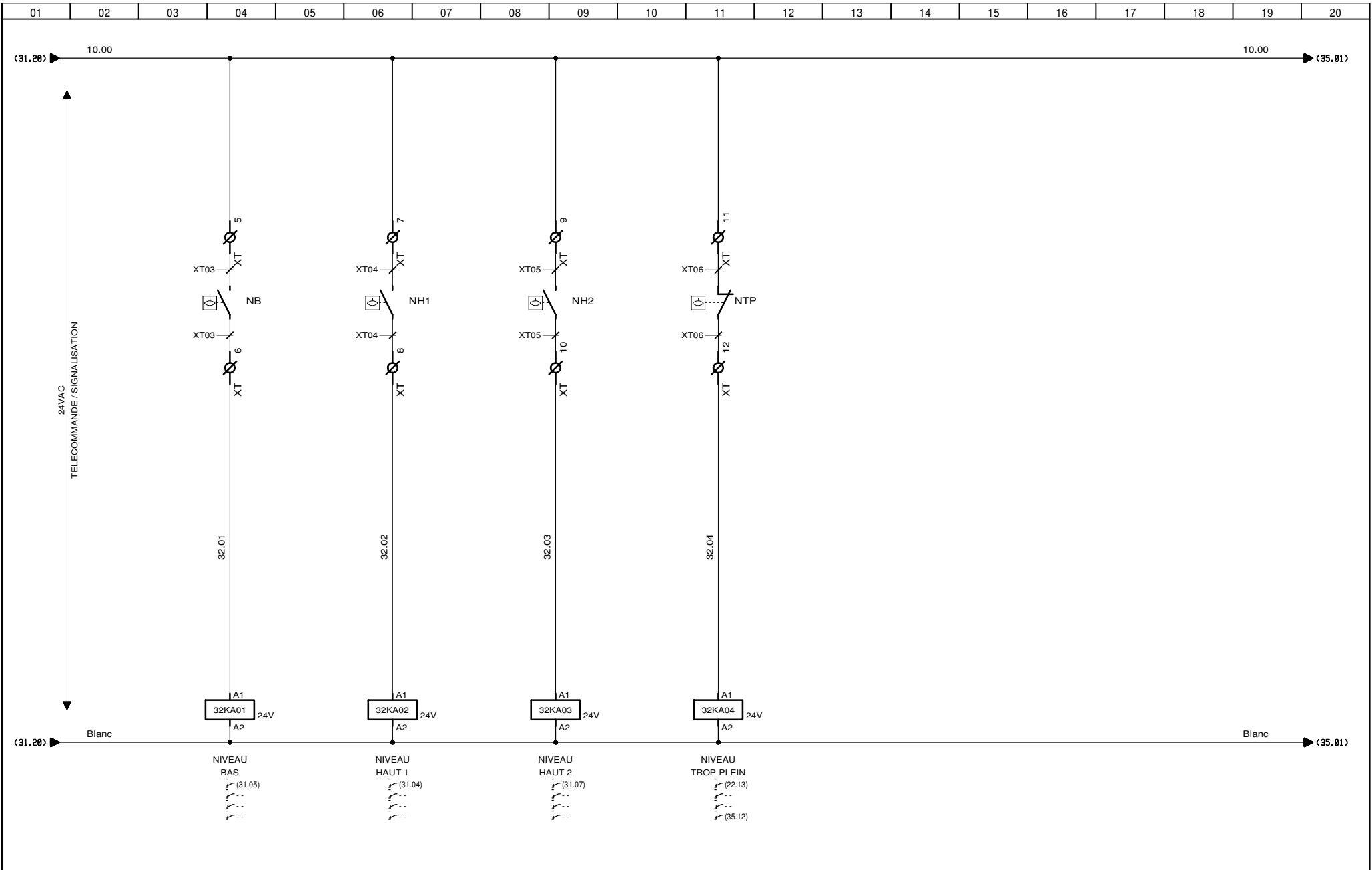

AUTOMATISMES SEGUIN
 Systeme Qualité
 3, Rue Pierre Curie
 91230 MONTGERON
 Tél. : 01.69.52.47.00 - Fax : 01.69.52.47.01
 e-mail : seguin@automatismes-seguin.fr
<http://www.automatismes-seguin.fr>

TELECOMMANDE NIVEAUX

| | | |
|--|--------|-----------------|
| CLIENT ET NOM DU DOSSIER / CUSTOMER AND NAME OF FOLDER | | INDICE / REVIEW |
| SAUR Coffret PR Désiré Bolleret - EGREVILLE | | O |
| DESSINATEUR DRAWER | F.CO. | IGE-XAO |
| N° AFFAIRE N° PROJECT | 170492 | |
| FOLIO/SHEET 32 / 35 | | VAR2 |

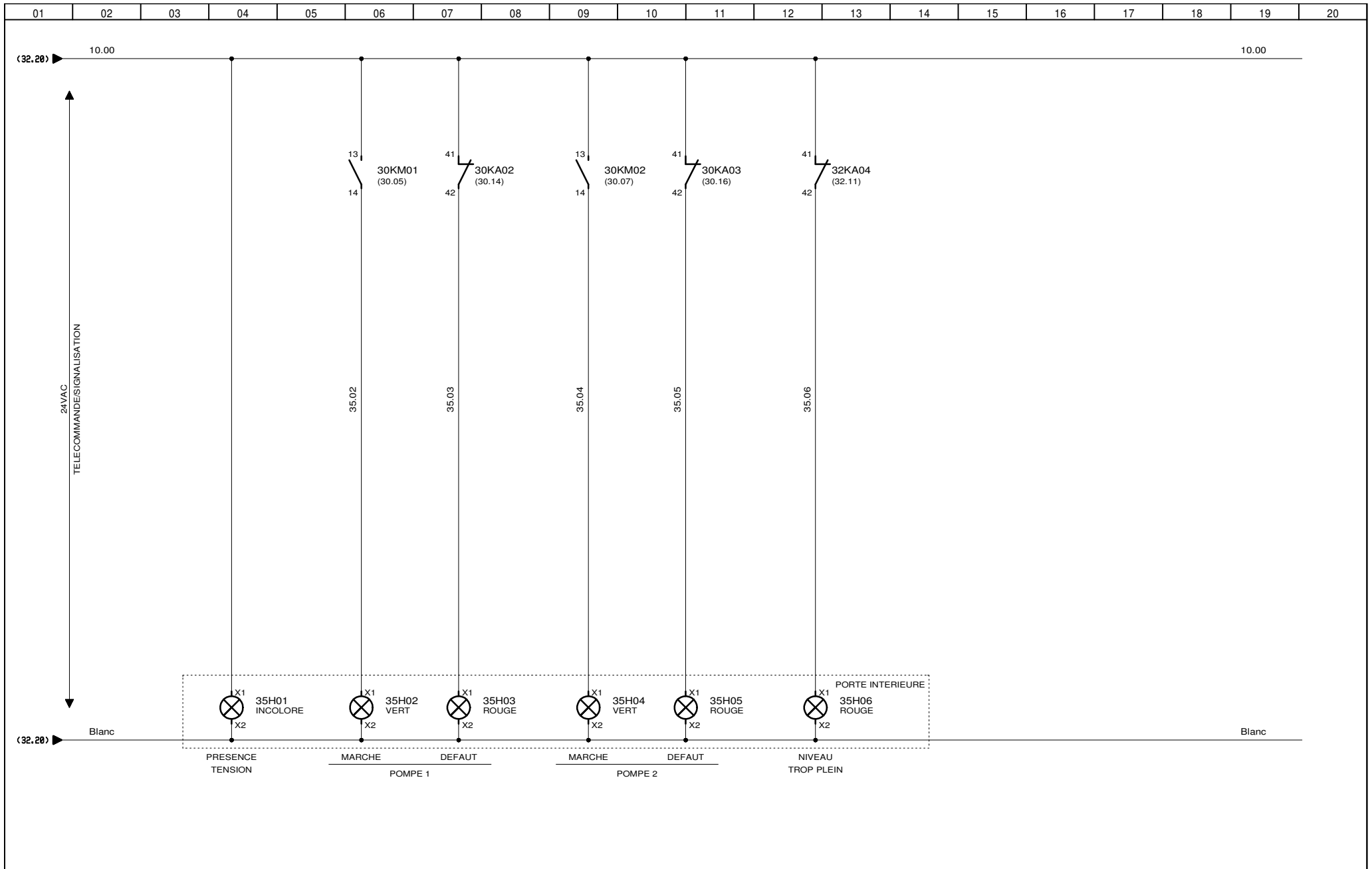

3, Rue Pierre Curie
91230 MONTGERON
Tél. : 01.69.52.47.00 - Fax : 01.69.52.47.01
e-mail : seguin@automatismes-seguin.fr
<http://www.automatismes-seguin.fr>

SIGNALISATION

| | | |
|--|--------|-----------------|
| CLIENT ET NOM DU DOSSIER / CUSTOMER AND NAME OF FOLDER | | INDICE / REVIEW |
| SAUR Coffret PR Désiré Bolleret - EGREVILLE | | 0 |
| DESSINATEUR DRAWER | F.CO. | IGE-XAO |
| N° AFFAIRE N° PROJECT | 170492 | |
| FOLIO/SHEET 35 / 40 | | VAR2 |

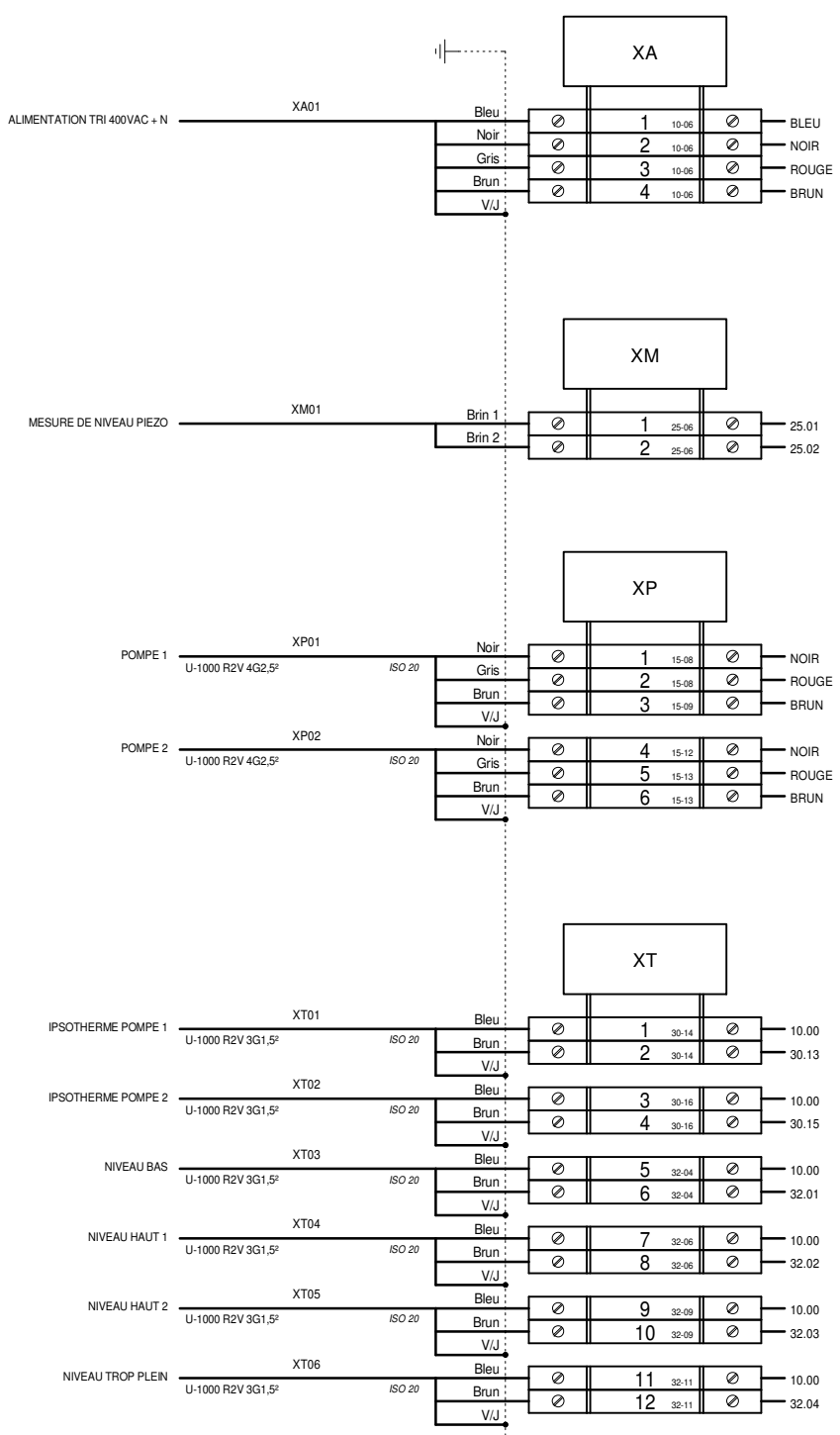

BORNIERS

| | | | |
|--|--|--|--|
| CLIENT ET NOM DU DOSSIER / CUSTOMER AND NAME OF FOLDER | | SAUR | |
| DESSINATEUR | | Coffret PR Désiré Bolleret - EGREVILLE | |
| N° AFFAIRE | | F.CO. | |
| N° PROJET | | 170492 | |
| INDICE / REVIEW | | FOLIO/SHEET 40 / 50 | |
| DATE | | Imprimé le / Printed : 12/02/2018 | |

Ce dessin est notre propriété. Il ne peut être reproduit, réproduit ou communiqué à un tiers sans notre autorisation (loi du 11 mars 1957). This document is our property. It cannot be reproduced or transmitted without our authorization (law 11 march 1957).

| REPERE | DESIGNATION | REFERENCE | MARQUE | QTE |
|----------|--|----------------------|--------------------|-----|
| TOLERIE | COFFRET UNIVERSEL AVEC PORTE PLEINE SANS CHASSIS 800x600x300, IP66, RAL7035 | NSYS3D8630 | SCHNEIDER ELECTRIC | 1 |
| | POCHETTE OUVERTE POUR PLANS AUTOCOLLANTE, 340x235mm (ACC D'ENVELOPPES) | 036580 | LEGRAND | 1 |
| | POIGNEE A CLE 1242E | NSYAEDL1242S3D | SCHNEIDER ELECTRIC | 1 |
| 10E01 | REPARTITEUR TETRAPOLAIRE TD 40 A, 12 CONNEXIONS | 563740 | ERICO | 1 |
| 10E02 | BARRETTE DE COUPURE BASSE, PLATINE PLASTIQUE 95x20mm, L = 125mm | 034389 | LEGRAND | 1 |
| 10KA01 | RELAIS INDUSTRIEL EMBROCHABLE, MONOSTABLE, 4INV, 230VAC + EMBASE | RMIA45230AC + ZMI4SA | CARLO GAVAZZI | 1 |
| 10PF01 | RELAIS DE CONTROLE TRIPHASE POUR L'ORDRE ET LA PERTE DE PHASES, 208-480VAC, 1INV | DPA51CM44 | CARLO GAVAZZI | 1 |
| 10QD01 | DISJONCTEUR IC60N 4P 1A, 440VAC/25kA, 250VDC/6kA, COURBE C | A9F74401 | SCHNEIDER ELECTRIC | 1 |
| 10QD02 | DISJONCTEUR IC60N 2P 2A, 440VAC/25kA, 133VDC/6kA, COURBE C | A9F74202 | SCHNEIDER ELECTRIC | 1 |
| 10QD03 | DISJONCTEUR DT40 1P+N 4A 6kA, COURBE C | A9N21022 | SCHNEIDER ELECTRIC | 1 |
| 10QDG01 | DISJONCTEUR DE BRANCHEMENT DIFFERENTIEL, 4P, 400VAC, 10/15/20/25/30A, 500mA INSTANTANE | 401010 | LEGRAND | 1 |
| 10QIG01 | INTERRUPTEUR DIFFERENTIEL IID TYPE AC 415VAC 4P 40A 300mA | A9R14440 | SCHNEIDER ELECTRIC | 1 |
| 10TR01 | TRANSFORMATEUR DE COMMANDE ET DE SIGNALISATION MONOPHASEE 230-400V/24-48V, 100VA | 044233 | LEGRAND | 1 |
| 12ECH01 | RESISTANCE CHAUFFANTE PTC CS 060, 120-240V AC/DC, 50W | 06000-0-00 | STEGO | 1 |
| 12ECL01 | LAMPE RENTABLE 8W 220V 50-60Hz 400lm | NSYLAM875 | SCHNEIDER ELECTRIC | 1 |
| 12KTH01 | PETIT THERMOSTAT KTO 011, 1NF, 0..60°C | 01146-9-00 | STEGO | 1 |
| 12QD01 | DISJONCTEUR DT40 VIGI 1P+N CLASSE AC 16A 30mA COURBE C | A9N21444 | SCHNEIDER ELECTRIC | 1 |
| 12QD02 | DISJONCTEUR DT40 1P+N 1A 6kA, COURBE C | A9N21019 | SCHNEIDER ELECTRIC | 1 |
| 12QD03 | DISJONCTEUR DT40 1P+N 1A 6kA, COURBE C | A9N21019 | SCHNEIDER ELECTRIC | 1 |
| 12S01 | INTERRUPTEUR DE POSITION 1NO+1NF RB, M12 POUSSOIR A GALET, 1m CABLE | XCMD21F2L1 | SCHNEIDER ELECTRIC | 1 |
| 12X01 | PRISE DE COURANT 2P+T 10/16A, 250VAC A ECLIPS | 004280 | LEGRAND | 1 |
| 15PA01 | AMPEREMETRE ROTEX R72A90-A, 0-10A-50A DIRECT DEV. 90D | 192D1301 | SOCOMEK | 1 |
| | 2 CAPUCHONS | 192Z1016 | SOCOMEK | 1 |
| 15PA02 | AMPEREMETRE ROTEX R72A90-A, 0-10A-50A DIRECT DEV. 90D | 192D1301 | SOCOMEK | 1 |
| | 2 CAPUCHONS | 192Z1016 | SOCOMEK | 1 |
| 15QD01 | DISJONCTEUR MOTEUR MAGNETO-THERMIQUE 4-6.3A, BORNES A VIS | GV2ME10 | SCHNEIDER ELECTRIC | 1 |
| | ADDITIF FRONTAL F+O | GVAE11 | SCHNEIDER ELECTRIC | 1 |
| 15QD02 | DISJONCTEUR MOTEUR MAGNETO-THERMIQUE 4-6.3A, BORNES A VIS | GV2ME10 | SCHNEIDER ELECTRIC | 1 |
| | ADDITIF FRONTAL F+O | GVAE11 | SCHNEIDER ELECTRIC | 1 |
| 20E01 | RACK S550 8 EMBLEMENTS AVEC ALIM SECTEUR 230VAC | T9950A100 | SOFREL | 1 |
| 20E01-01 | MODULE DE COMMUNICATION GSM/GPRS-2 + ANTENNE BI-BANDE | V5900521 | SOFREL | 1 |
| 20E01-02 | MODULE D'ENTREES, 8E TOR | V5900210 | SOFREL | 1 |
| 20E01-03 | MODULE D'ENTREES, 8E TOR | V5900210 | SOFREL | 1 |
| 20E01-04 | MODULE D'ENTREES, 2E ANA MULTISTANDARD | V5900260 | SOFREL | 1 |
| 20E01-05 | MODULE DE SORTIES, 4S TOR 1S TOR WDG 50V 1A | V5900310 | SOFREL | 1 |
| 20FP01 | PROTECTION SECTEUR 230V, 5kA, Up=1.2kV | T5300011 | SOFREL | 1 |
| 20G01 | BATTERIE 12V, 7Ah | NP7-12FR | YUASA | 1 |
| 20QD01 | DISJONCTEUR DT40 1P+N 4A 6kA, COURBE C | A9N21022 | SCHNEIDER ELECTRIC | 1 |
| 22S01 | TETE BOUTON TOURNANT 2 POSITIONS A SERRURE AVEC CLE N°455 | ZB4BG2 | SCHNEIDER ELECTRIC | 1 |
| | CORPS CONTACT NO | ZB4BZ101 | SCHNEIDER ELECTRIC | 1 |
| S02 | TETE BOUTON TOURNANT 3 POSITIONS | ZB4BD3 | SCHNEIDER ELECTRIC | 1 |
| | CORPS CONTACT 2NO | ZB4BZ103 | SCHNEIDER ELECTRIC | 1 |
| 30KA01 | RELAIS INDUSTRIEL EMBROCHABLE, MONOSTABLE, 4INV, 24VAC + EMBASE | RMIA4524AC + ZMI4SA | CARLO GAVAZZI | 1 |
| 30KA02 | RELAIS INDUSTRIEL EMBROCHABLE, MONOSTABLE, 4INV, 24VAC + EMBASE | RMIA4524AC + ZMI4SA | CARLO GAVAZZI | 1 |
| 30KA03 | RELAIS INDUSTRIEL EMBROCHABLE, MONOSTABLE, 4INV, 24VAC + EMBASE | RMIA4524AC + ZMI4SA | CARLO GAVAZZI | 1 |
| 30KM01 | CONTACTEUR DE PUISSANCE 9A 1NO+1NF 24V 50/60Hz | LC1D09B7 | SCHNEIDER ELECTRIC | 1 |
| | BLOC DE CONTACTS AUXILIAIRES 4NO FRONTAL | LADN40 | SCHNEIDER ELECTRIC | 1 |



3, Rue Pierre Curie
91230 MONTGERON
Tél. : 01.69.52.47.00 - Fax : 01.69.52.47.01
e-mail : seguin@automatismes-seguin.fr
<http://www.automatismes-seguin.fr>

NOMENCLATURE

| | | |
|--|--------|-----------------|
| CLIENT ET NOM DU DOSSIER / CUSTOMER AND NAME OF FOLDER | | INDICE / REVIEW |
| SAUR | | 0 |
| Coffret PR Désiré Bolleret - EGREVILLE | | |
| DESSINATEUR DRAWER | F.CO. | IGE-XAO |
| N° AFFAIRE N° PROJECT | 170492 | |
| FOLIO/SHEET | | 50 / 51 |
| | | VAR2 |

