

10/09/2019	0	A.C.	RETOUR ESSAIS	F.C.	E.A.
25/07/2019	B	M.H.	RETOUR CLIENT	F.C.	E.A.
23/07/2019	A	A.C.	PREMIERE EMISSION	K.C.	E.A.
DATE DATE	REV. REV.	DESSINE PAR DRAWN BY	MODIFICATIONS REVISIONS	VERIFIE PAR CHECKED BY	APPROUVE PAR APPROVED BY

SCHEMA ELECTRIQUE ELECTRICAL DRAWING



3, Rue Pierre Curie
91230 MONTGERON
Tél. : 01.69.52.47.00 - Fax : 01.69.52.47.01
e-mail : seguin@automatismes-seguin.fr
<http://www.automatismes-seguin.fr>

PLAN: 190262

REV: 0

CDE: 19083385 YP 00900

Ce document est notre propriété. Il ne peut être reproduit et / ou communiqué sans autorisation.
This document is our property. It cannot be reproduced and / or transmitted without authorization.



STEP D'ORCONTE

LETTRE DE REPERAGE DES ELEMENTS DU SCHEMA

QI	INTERRUPTEUR	PCPI	CONTROLEUR D'ISOLEMENT	KT	RELAIS TEMPORISE	SA	COMMUTATEUR D'AMPEREMETRE
QIG	INTERRUPTEUR GENERAL	TR	TRANSFORMATEUR DE TENSION	KAU	RELAIS ARRET D'URGENCE	SV	COMMUTATEUR DE VOLTMETRE
QD	DISJONCTEUR	TC	TRANSFORMATEUR DE COURANT	UF	VARIATEUR	ECH	RESISTANCE CHAUFFANTE
QDG	DISJONCTEUR GENERAL	U	ONDULEUR, ALIMENTATION	UM	DEMARREUR	ECL	ECLAIRAGE
FP	PARAFONDRE	KIC	INTER CREPUSCULAIRE	S	ORGANE DE COMMANDE	G	BATTERIE
FU	FUSIBLE	KIH	HORLOGE	H	VOYANT, SIRENE	P	INSTRUMENTATION
F	THERMIQUE	KTH	THERMOSTAT	PCH	COMPTEUR HORAIRE	X	PRISE DE COURANT, BORNIER
QF	SECTIONNEUR FUSIBLE	KM	CONTACTEUR	PA	AMPEREMETRE	E	MATERIELS AUTRES
PF	CONTROLEUR DE PHASE	KA	RELAIS	PV	VOLTMETRE	KTL	TELERUPTEUR

LETTER CODES FOR ITEMS DESIGNATION ON THE DRAWING

QI	SWITCH	PCPI	INSULATION CONTROLLER	KT	TEMPORIZES RELAY	SA	AMPEREMETER SWITCH
QIG	GENERAL SWITCH	TR	TENSION TRANSFORMER	KAU	EMERGENCY STOP RELAY	SV	VOLTMETER SWITCH
QD	BREAKER	TC	CURRENT TRANSFORMER	UF	VELOCITY VARIATOR	ECL	LIGHT
QDG	GENERAL BREAKER	U	INVERTER, SUPPLY	UM	MOTOR STARTER	ECH	HEATER
FP	LIGHTNING PROTECTOR	KIC	DIMMER	S	CONTROL UNIT	G	BATTERY
FU	FUSE	KIH	CLOCK	H	INDICATOR	P	INSTRUMENTATION
F	THERMAL RELAY	KTH	THERMOSTAT	PCH	TIMER	X	SOCKET, TERMINAL BLOCK
QF	DISCONNECTING SWITCH	KM	CONTACTOR	PA	AMPEREMETER	E	OTHER EQUIPMENTS
PF	PHASE CONTROLLER	KA	RELAY	PV	VOLTMETER	KTL	TELEBREAKER

COULEURS DE FILS

TRI 400V: <= 6 mm2 Noir Rouge Brun
> 6 mm2 Noir Bagué Noir Rouge Brun

NEUTRE: Bleu Clair

230VAC: Rouge avec Commun Bobines Blanc (*)

230VAC ONDULE: Neutre Bleu Clair Bagué Orange
Phase Noir Bagué Orange

110VAC: Noir avec Commun Bobines Blanc (*)

24VAC: Violet avec Commun Bobines Blanc (*)

12/24VDC: Bleu Foncé avec Commun Bobines Blanc (*)

48VAC: Violet avec Commun Bobines Blanc (*)

0-10V/PT100: Violet

REPORTS: Orange

TERRE: Vert/Jaune

ANALOGIQUE: Une Paire + Brun - Blanc
Unifilaire Blanc

TENSION EXTERNE PERMANENTE INTER GENERAL OUVERT: Orange

ATTENTION

Si plusieurs tensions de télécommande, alors prendre uniquement le 230VAC avec Commun Bobines Blanc

(*) Si Télécommande

WIRE COLOR

TRI 400V: <= 6 mm2 Black Red Brown
> 6 mm2 Black with Ring Black Red Brown

NEUTRE: Light Blue

230VAC: Red with Spods Common White (*)

230VAC UPS: Neutre Light Blue with Ring Orange
Phase Black with Ring Orange

110VAC: Black with Spods Common White (*)

24VAC: Purple with Spods Common White (*)

12/24VDC: Dark Blue with Spods Common White (*)

48VAC: Purple with Spods Common White (*)

0-10V/PT100: Purple

REPORTS: Orange

GROUND: Green/Yellow

ANALOGICAL: One Pair + Brown - White
Unifilar White

PERMANENTLY EXTERNAL POWER GENERAL BREAKER OPEN: Orange

CAUTION

If There are Several Tensions of Command Then to take Only the 230VAC with Spods Common White

(*) If Command

TYPE DE RELAIS ET DE CONTACT DANS LE SCHEMA

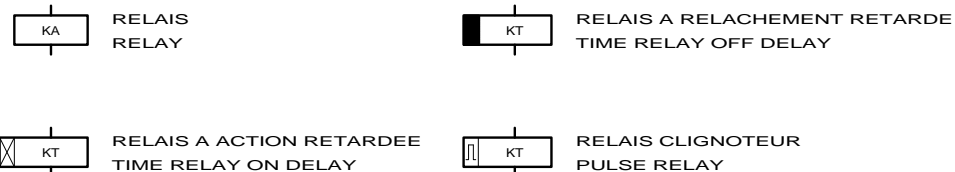

RELAY AND CONTACT TYPE IN THE DRAWING

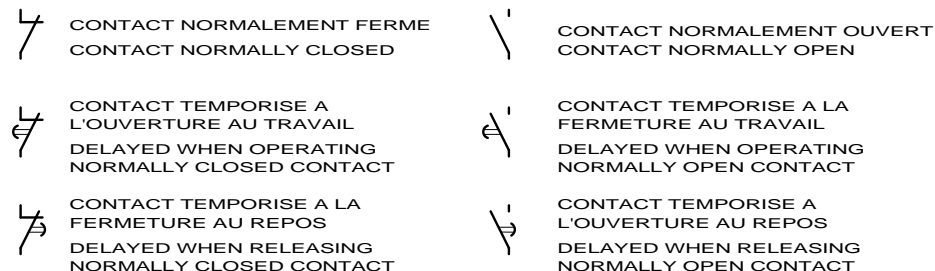

LE SCHEMA EST REPRESENTÉ HORS TENSION ET GENERATEUR HORS SERVICE

THE DRAWING IS SHOWN OUT OF VOLTAGE AND WITH GENERATOR OUT OF SERVICE



3, Rue Pierre Curie
91230 MONTGERON
Tél. : 01.69.52.47.00 - Fax : 01.69.52.47.01
e-mail : seguin@automatismes-seguin.fr
http://www.automatismes-seguin.fr

LEGENDE DU SCHEMA ELECTRIQUE

CLIENT ET NOM DU DOSSIER / CUSTOMER AND NAME OF FOLDER		INDICE / REVIEW
SAUR		0
STEP D'ORCONTE		
DESSINATEUR / DRAWER	A.C.	IGE-XAO
N° AFFAIRE / N° PROJECT	190262	FOLIO/SHEET 03/04
		VARS SERVICE PACK 4 - (L84C)

CODE DU REPERAGE

LETTER CODE

1/ DES APPAREILS DANS LES ARMOIRES
APPARATUS IN THE CABINETS



52 KA 01

N° D'ORDRE DANS LE FOLIO D'ORIGINE
ORDER NUMBER ON ORIGINAL SHEET

LETTRE DE REPERAGE
LETTER CODES FOR ITEM

N° DU FOLIO D'ORIGINE
ORIGINAL SHEET NUMBER

2/ DES FILS DE CABLAGE
WIRING

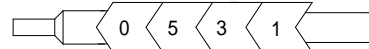

N° DU FOLIO D'ORIGINE
ORIGINAL SHEET NUMBER

N° DU FIL DANS LE FOLIO D'ORIGINE
NUMBER OF THE WIRE ON ORIGINAL SHEET

3/ REPORT DES CONTACTS DANS LE SCHEMA
CONTACT REPORT IN THE DRAWING



17.29

N° DE LA COLONNE OU EST UTILISE LE CONTACT
COLUMN NUMBER WHERE THE CONTACT IS USED

N° DU FOLIO OU EST UTILISE LE CONTACT
SHEET NUMBER WHERE THE CONTACT IS USED

4/ REPRESENTATION DES BORNES ET BORNIERES DANS LE SCHEMA
BINDINGS SCREWS VIEW IN THE DRAWING



N° D'ORDRE (SI NECESSAIRE)
ORDER NUMBER (IF NECESSARY)

NATURE DU BORNIER
NATURE OF TERMINAL BLOCK

- A : ALIMENTATION
- P : PUISSANCE
- T : TELECOMMANDE
- M : MESURE
- R : REPORTS



LE SCHEMA EST REPRESENTE HORS TENSION ET GENERATEUR HORS SERVICE

THE DRAWING IS SHOWN OUT OF VOLTAGE AND WITH GENERATOR OUT OF SERVICE



3, Rue Pierre Curie
91230 MONTGERON
Tél. : 01.69.52.47.00 - Fax : 01.69.52.47.01
e-mail : seguin@automatismes-seguin.fr
http://www.automatismes-seguin.fr

LEGENDE DU SCHEMA ELECTRIQUE

CLIENT ET NOM DU DOSSIER / CUSTOMER AND NAME OF FOLDER		INDICE / REVIEW
SAUR		0
STEP D'ORCONTE		
DESSINATEUR DRAWER	A.C.	IGE-XAO
N° AFFAIRE N° PROJECT	190262	
FOLIO/SHEET 04/05		VARS SERVICE PACK 4 - (A,B,C)

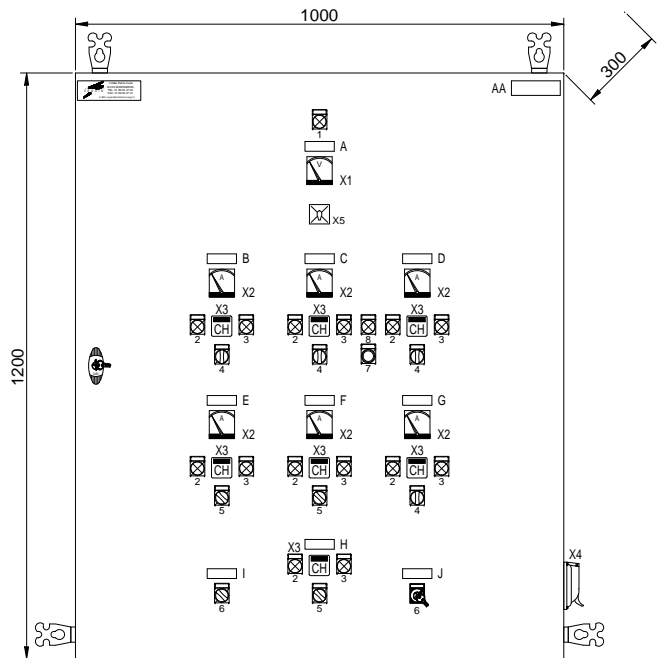

FACADE COFFRET ELECTRIQUE

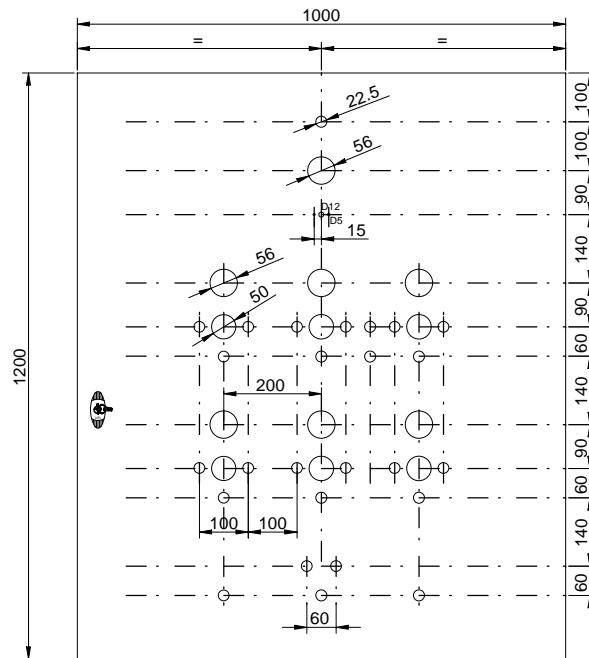

PLAN DE DECOUPE

ETIQUETTES 100x30

AA - STEP D'ORCONTE

ETIQUETTES 60x20

- A - CONTROLE RESEAU
- B - TURBINE AERATION
- C - POMPE 1 RECIRCULATION
- D - POMPE 2 RECIRCULATION
- E - POMPE REPRISE DES BOUES
- F - AGITATEUR SILO A BOUES
- G - POMPE DOSEUSE
- H - DECANTEUR RACLEUR
- I - ECLAIRAGE EXTERIEUR
- J - NORMAL / INTERVENTION

ETIQUETTES SCHNEIDER

- 1 - SOUS TENSION 24VAC
- 2 - MARCHÉ
- 3 - DEFAUT
- 4 - AUTO / 0 / MAIN
- 5 - ARRÊT / MARCHÉ
- 6 - 0 / 1
- 7 - REMISE EN SERVICE
- 8 - NIVEAU HAUT BOUES

DIVERS

- X1 - VOLTMETRE
- X2 - AMPEREMETRES
- X3 - COMPTEURS HORAIRES
- X4 - PC 230VAC
- X5 - COMMUTATEUR VOLTMETRE

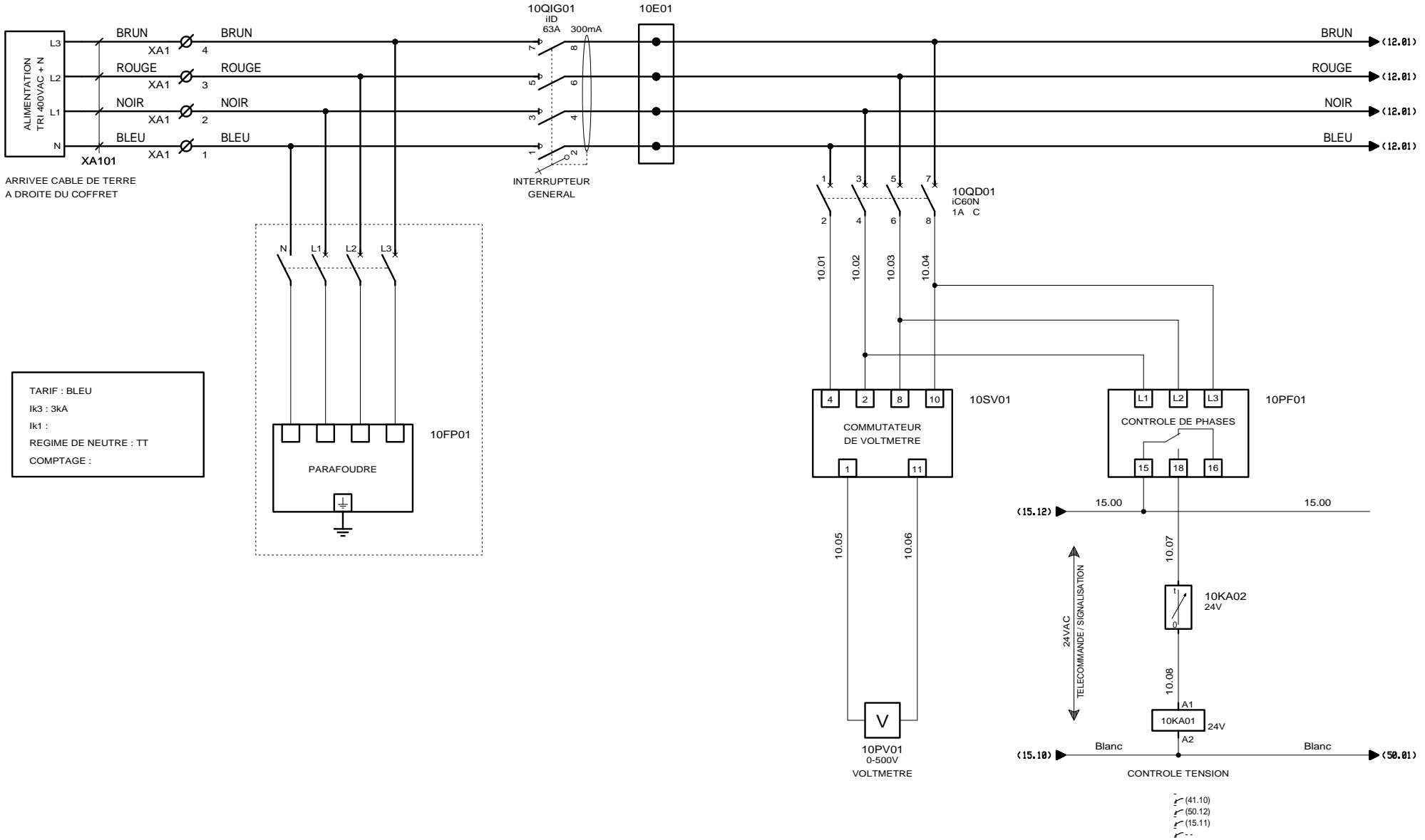

TARIF : BLEU
 Ik3 : 3kA
 Ik1 :
 REGIME DE NEUTRE : TT
 COMPTAGE :

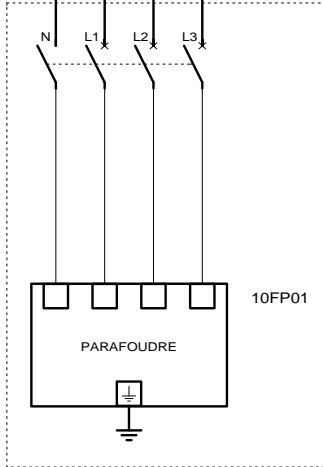

ARRIVEE GENERALE

CLIENT ET NOM DU DOSSIER / CUSTOMER AND NAME OF FOLDER		INDICE / REVIEW
SAUR		0
STEP D'ORCONTE		
DESSINATEUR / DRAWER	A.C.	IGE-XAO
N° AFFAIRE / N° PROJECT	190262	FOLIO/SHEET 10 / 12
		VAR3 SERVICE PACK 4 - (4.84C)

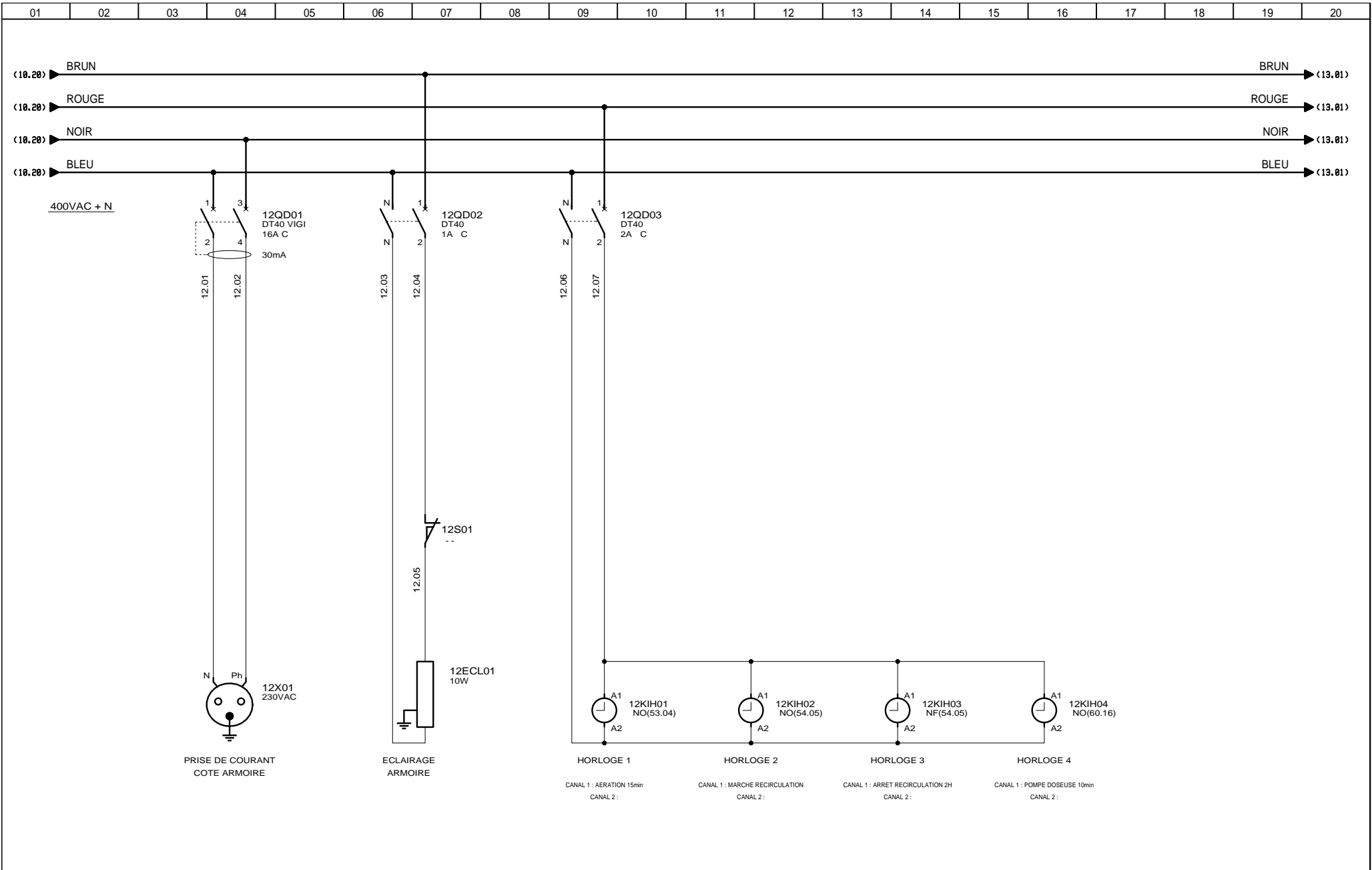

AUTOMATISMES SEGUIN
Systeme Qualité

3, Rue Pierre Curie
91230 MONTGERON
Tél. : 01.69.52.47.00 - Fax : 01.69.52.47.01
e-mail : seguin@automatismes-seguin.fr
http://www.automatismes-seguin.fr

DISTRIBUTION 400VAC+N UTILITES

CLIENT ET NOM DU DOSSIER / CUSTOMER AND NAME OF FOLDER		INDICE / REVIEW
SAUR STEP D'ORCONTE		0
DESSINATEUR DRAWER	A.C.	FOLIO/SHEET 12 / 13
N° AFFAIRE N° PROJECT	190262	
		VARS SERVICE PACK 4 - (4.843)

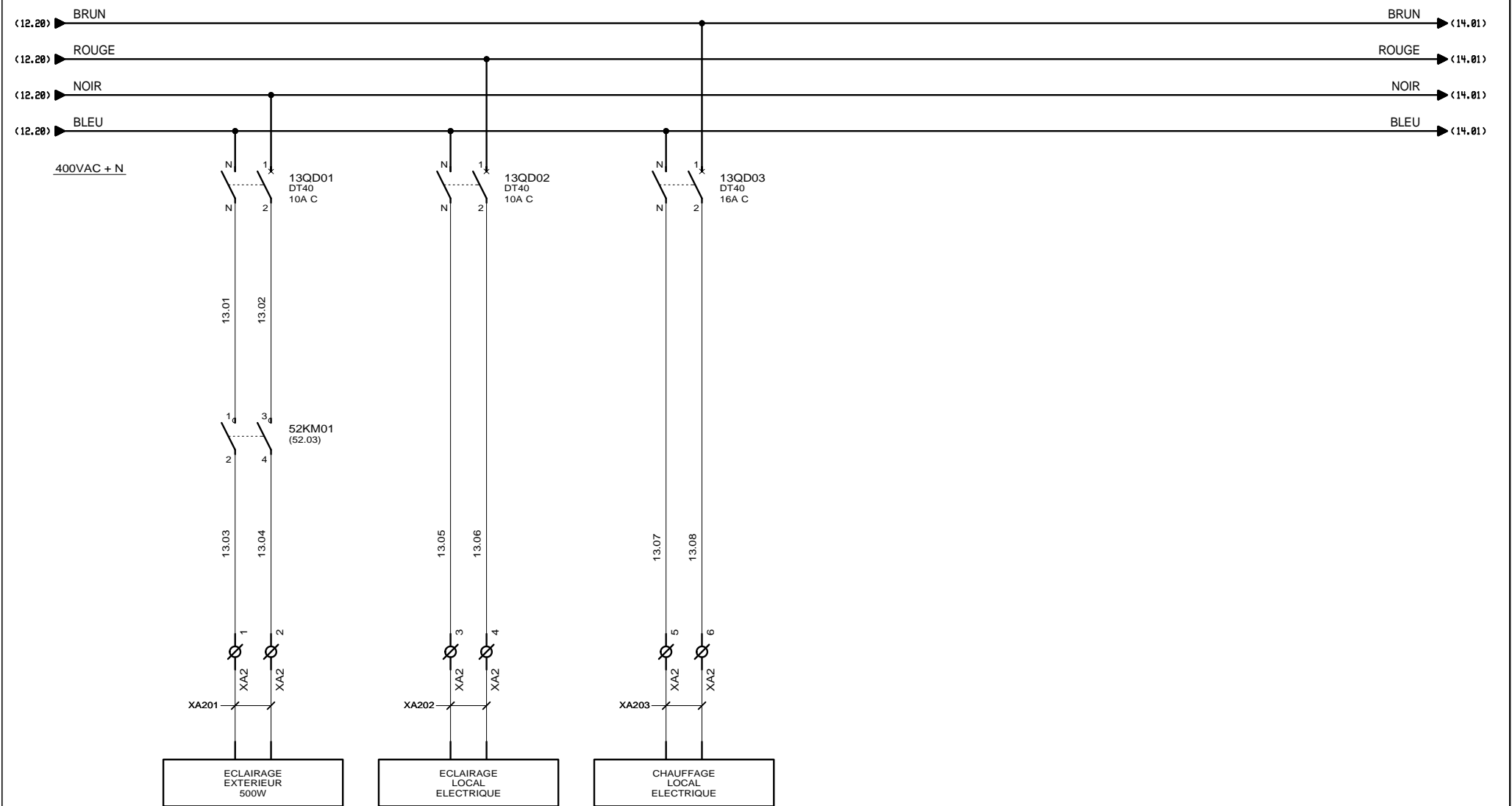

AUTOMATISMES SEGUIN
 Systeme Qualité
 3, Rue Pierre Curie
 91230 MONTGERON
 Tél. : 01.69.52.47.00 - Fax : 01.69.52.47.01
 e-mail : seguin@automatismes-seguin.fr
 http://www.automatismes-seguin.fr

DISTRIBUTION 400VAC+N

CLIENT ET NOM DU DOSSIER / CUSTOMER AND NAME OF FOLDER		INDICE / REVIEW
SAUR STEP D'ORCONTE		0
DESSINATEUR DRAWER	A.C.	FOLIO/SHEET 13 / 14
N° AFFAIRE N° PROJECT	190262	
VARIS SERVICE PACK 4 - (4.843)		





 3, Rue Pierre Curie
 91230 MONTGERON
 Tél. : 01.69.52.47.00 - Fax : 01.69.52.47.01
 e-mail : seguin@automatismes-seguin.fr
<http://www.automatismes-seguin.fr>

DISTRIBUTION 400VAC+N

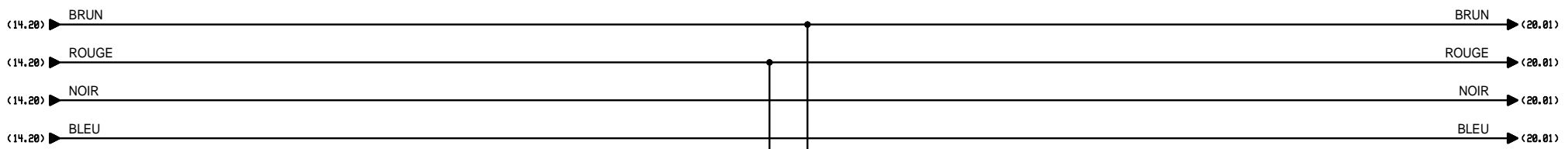
CLIENT ET NOM DU DOSSIER / CUSTOMER AND NAME OF FOLDER		INDICE / REVIEW
SAUR STEP D'ORCONTE		0
DESSINATEUR DRAWER	A.C.	FOLIO/SHEET 14 / 15
N° AFFAIRE N° PROJECT	190262	
		IGE XAO VAR3 SERVICE PACK 4 - (4.843)

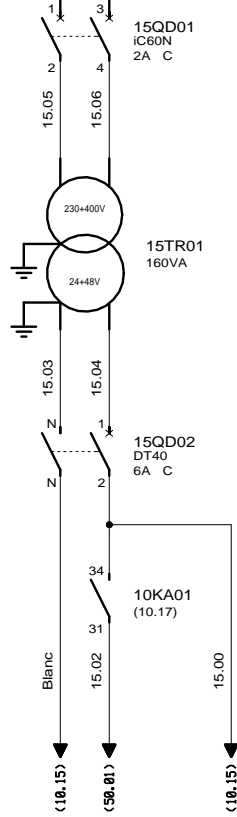

400VAC + N



TELECOMMANDE
SIGNALISATION



3, Rue Pierre Curie
91230 MONTGERON
Tél. : 01.69.52.47.00 - Fax : 01.69.52.47.01
e-mail : seguin@automatismes-seguin.fr
http://www.automatismes-seguin.fr

FORMATION 24VAC

CLIENT ET NOM DU DOSSIER / CUSTOMER AND NAME OF FOLDER		INDICE / REVIEW
SAUR STEP D'ORCONTE		0
DESSINATEUR DRAWER	A.C.	FOLIO/SHEET 15 / 20
N° AFFAIRE N° PROJECT	190262	
VARS SERVICE PACK 4 - (4.84)		

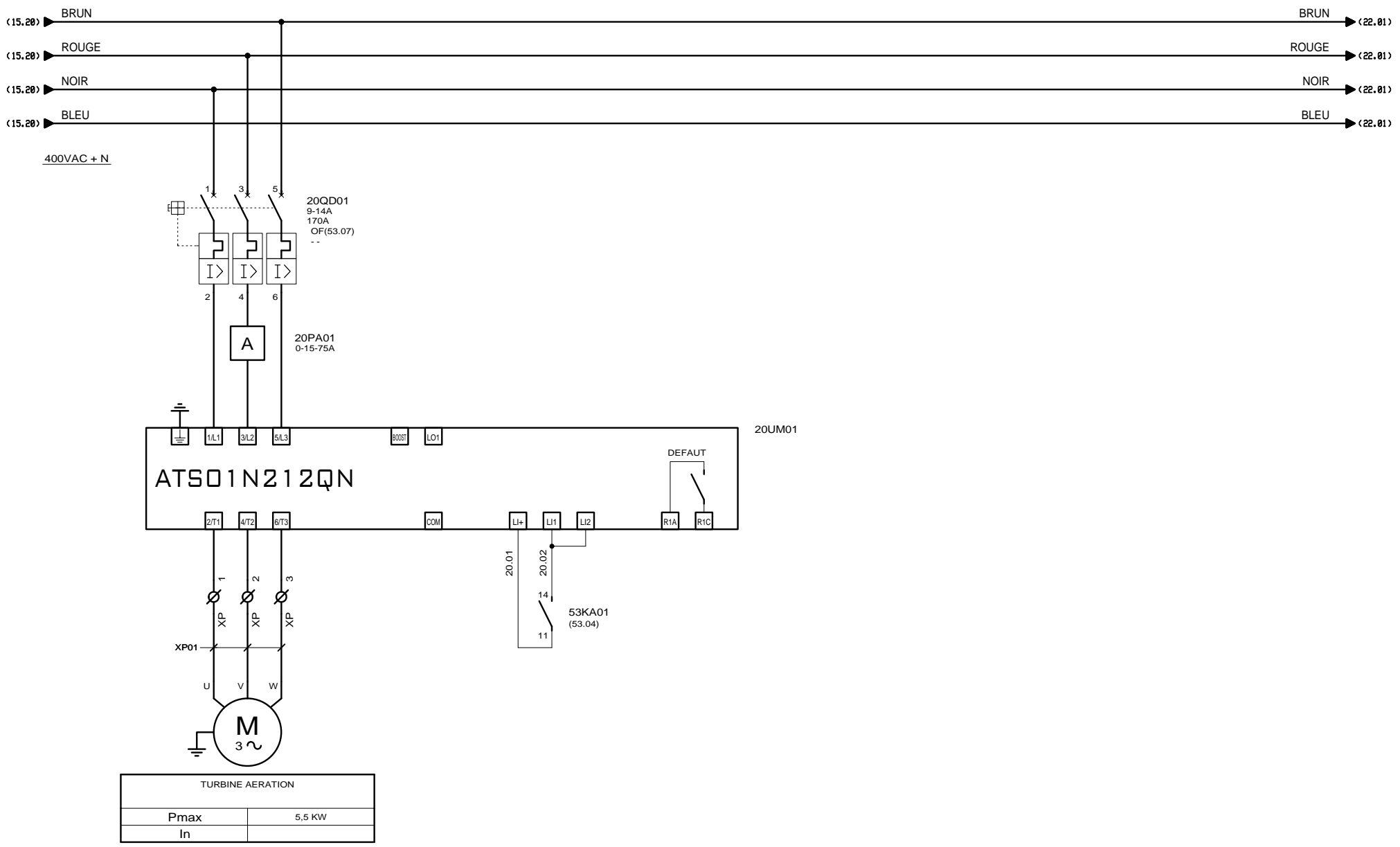

AUTOMATISMES SEGUIN
Systeme Qualité

3, Rue Pierre Curie
91230 MONTGERON
Tél. : 01.69.52.47.00 - Fax : 01.69.52.47.01
e-mail : seguin@automatismes-seguin.fr
http://www.automatismes-seguin.fr

**PUISSANCE
TURBINE AERATION**

CLIENT ET NOM DU DOSSIER / CUSTOMER AND NAME OF FOLDER		INDICE / REVIEW
SAUR STEP D'ORCONTE		0
DESSINATEUR DRAWER	A.C.	IGE XAO
N° AFFAIRE N° PROJECT	190262	
FOLIO/SHEET 20/22		VARS SERVICE PACK 4 - (4.84)

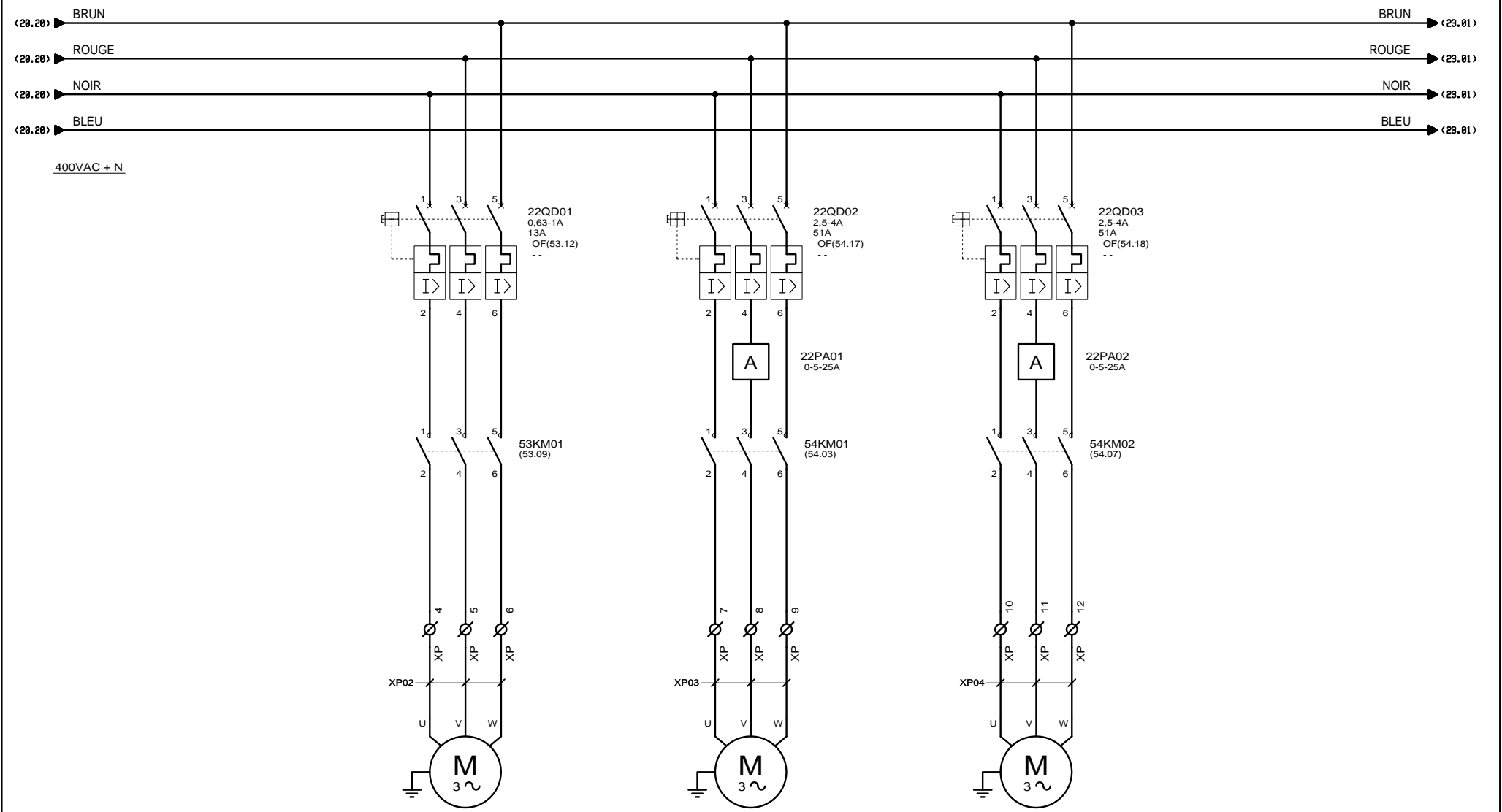

DECANTEUR RACLEUR	
Pmax	0,25 KW
In	* A

POMPE 1 RECIRCULATION	
Pmax	1,2 KW
In	* A

POMPE 2 RECIRCULATION	
Pmax	1,2 KW
In	* A

AUTOMATISMES SEGUIN
 Systeme Qualité
 3, Rue Pierre Curie
 91230 MONTGERON
 Tél. : 01.69.52.47.00 - Fax : 01.69.52.47.01
 e-mail : seguin@automatismes-seguin.fr
 http://www.automatismes-seguin.fr

PUISSANCE
DECANTEUR RACLEUR - RECIRCULATION

CLIENT ET NOM DU DOSSIER / CUSTOMER AND NAME OF FOLDER			INDICE / REVIEW
SAUR STEP D'ORCONTE			0
DESSINATEUR DRAWER	A.C.	FOLIO/SHEET	22 / 23
N° AFFAIRE N° PROJECT	190262	IGE XAO VAR3 SERVICE PACK 4 - (L84C)	

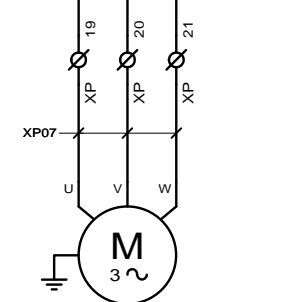
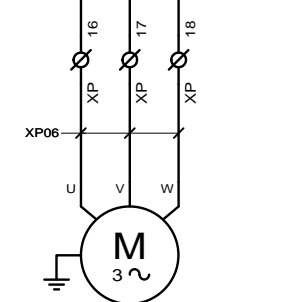
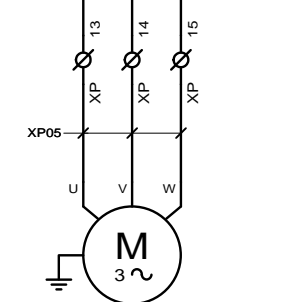
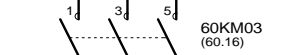
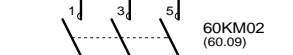
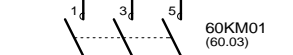
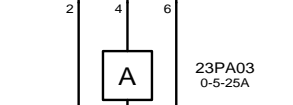
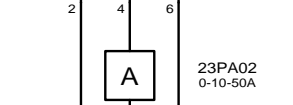
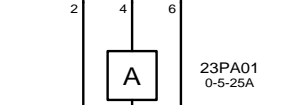
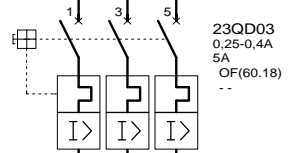
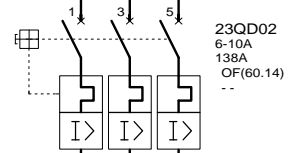
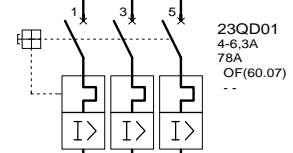
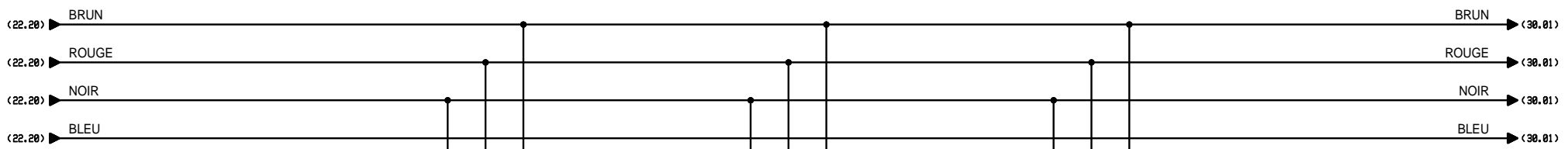

POMPE REPRISE DES BOUES	
Pmax	2 KW
In	* A

AGITATEUR SILO A BOUES	
Pmax	2,5 KW
In	* A

POMPE DOSEUSE CHLORURE FERRIQUE	
Pmax	0,09 KW
In	* A

3, Rue Pierre Curie
91230 MONTGERON
Tél. : 01.69.52.47.00 - Fax : 01.69.52.47.01
e-mail : seguin@automatismes-seguin.fr
http://www.automatismes-seguin.fr

PUISSANCE TRAITEMENT DES BOUES

CLIENT ET NOM DU DOSSIER / CUSTOMER AND NAME OF FOLDER		INDICE / REVIEW
SAUR STEP D'ORCONTE		0
DESSINATEUR DRAWER	A.C.	FOLIO/SHEET 23/30
N° AFFAIRE N° PROJECT	190262	
		IGE-XAO VAR3 SERVICE PACK 4 - (4.843)

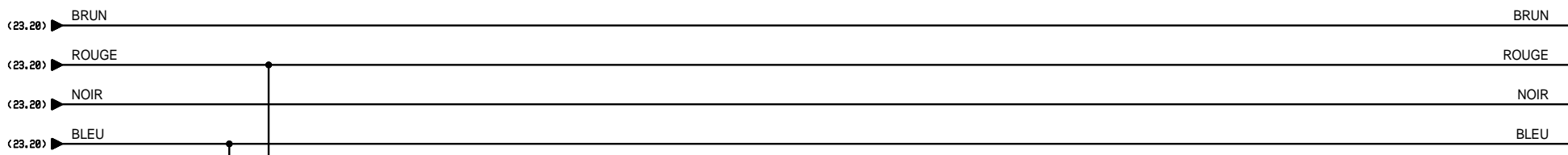

SOFREL S550 (VUE DE DESSOUS)

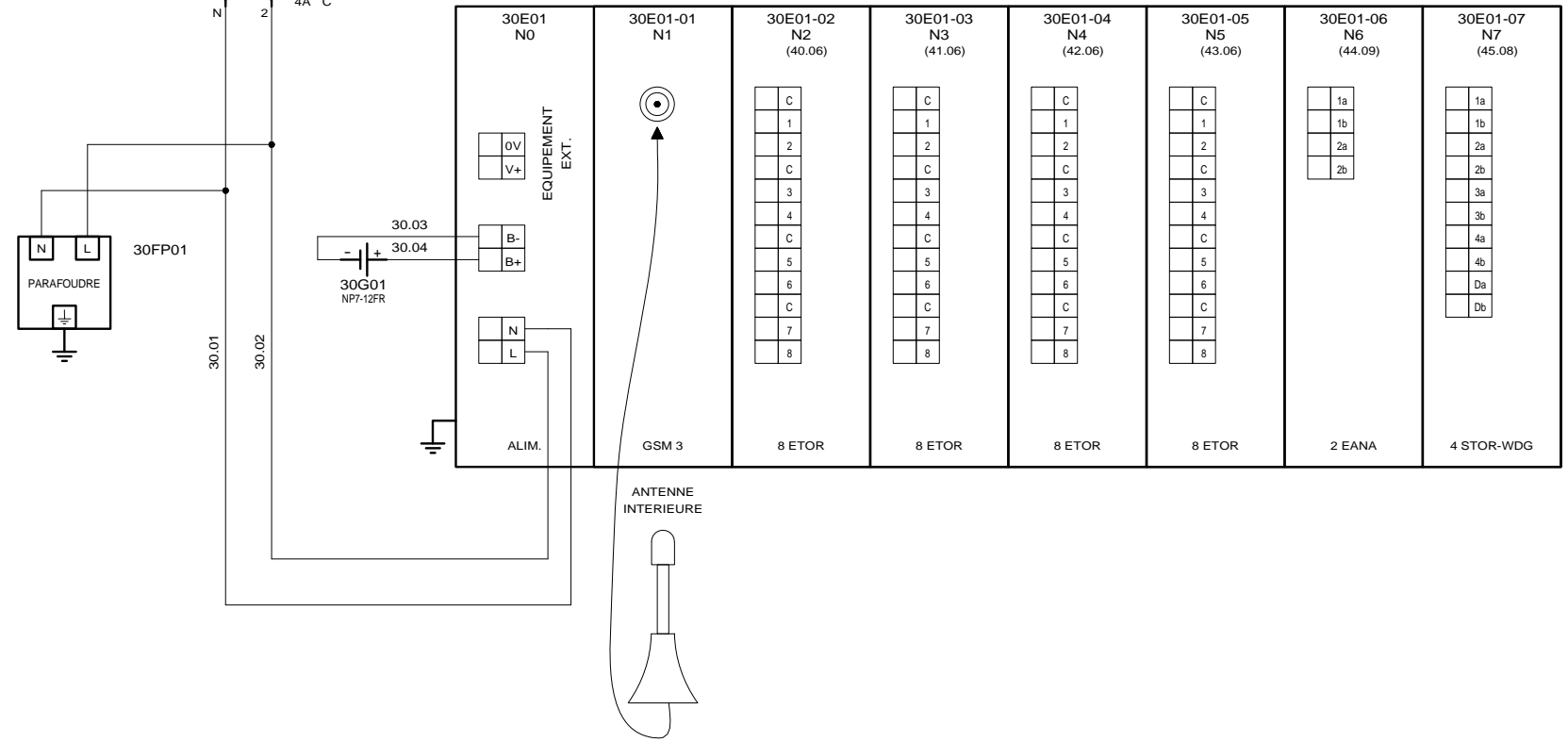

ALIMENTATION SOFREL S550

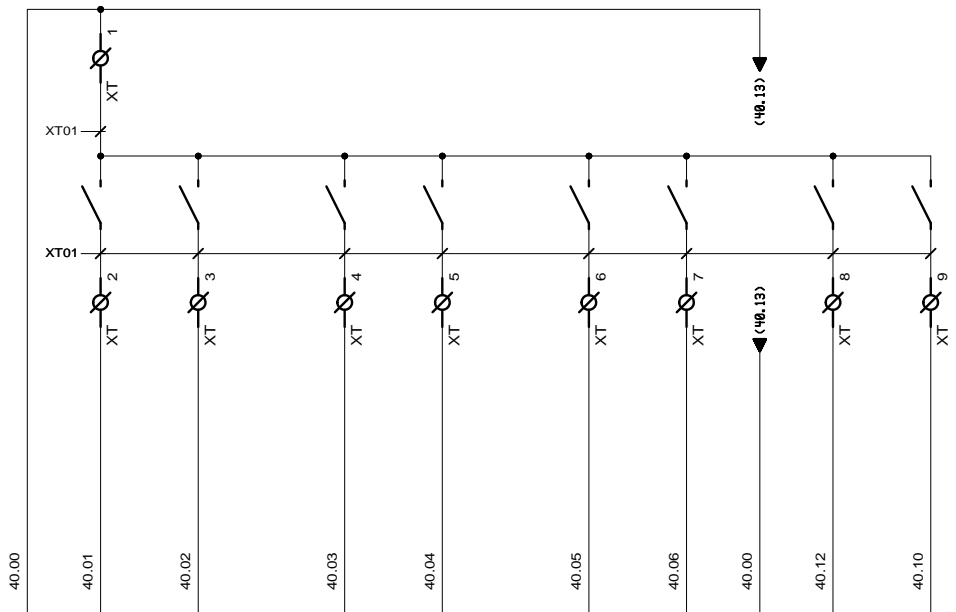

BORNIER	C	1	2	C	3	4	C	5	6	C	7	8
VOIES		1	2		3	4		5	6		7	8
DESIGNATION	(COMMUN VOIES 1 ET 2)	MARCHE POMPE 1 REPRISE	MARCHE POMPE 2 REPRISE	(COMMUN VOIES 3 ET 4)	MARCHE POMPE 1 SOUS VIDE	MARCHE POMPE 2 SOUS VIDE	(COMMUN VOIES 5 ET 6)	DEFAULT POMPE 1 REPRISE	DEFAULT POMPE 2 REPRISE	(COMMUN VOIES 7 ET 8)	DEFAULT POMPE 1 SOUS VIDE	DEFAULT POMPE 2 SOUS VIDE
CARTE 8 ETOR SOFREL S550												

30E01-02
(30.09)



3, Rue Pierre Curie
91230 MONTGERON
Tél. : 01.69.52.47.00 - Fax : 01.69.52.47.01
e-mail : seguin@automatismes-seguin.fr
http://www.automatismes-seguin.fr

CARTE 8 ENTRES TOR EMPLACEMENT 2

CLIENT ET NOM DU DOSSIER / CUSTOMER AND NAME OF FOLDER		INDICE / REVIEW
SAUR STEP D'ORCONTE		0
DESSINATEUR DRAWER	A.C.	FOLIO/SHEET 40 / 41
N° AFFAIRE N° PROJECT	190262	
		VARS SERVICE PACK 4 - (A.84C)

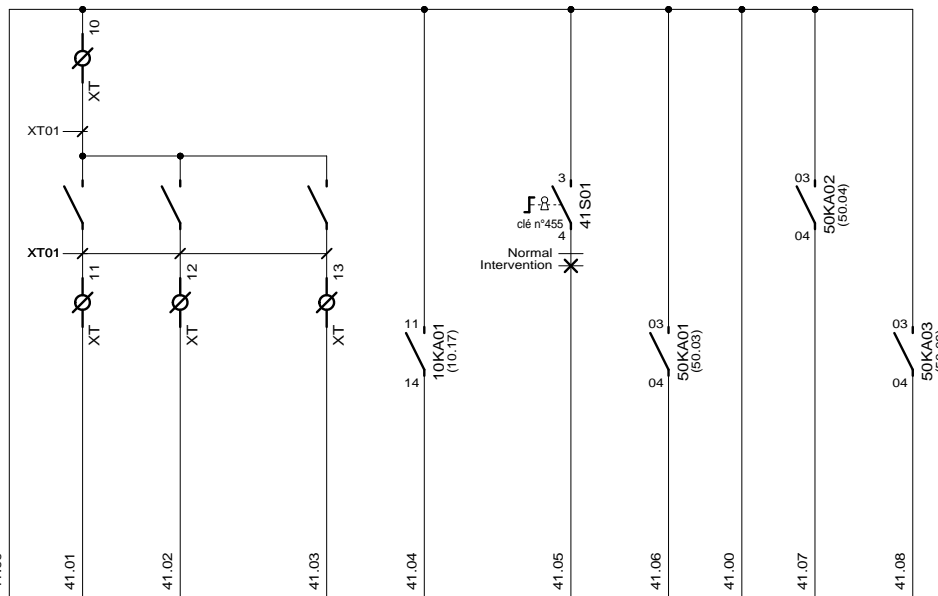

BORNIER	C	1	2	C	3	4	C	5	6	C	7	8	
VOIES		1	2		3	4		5	6		7	8	
DESIGNATION		(COMMUN VOIES 1 ET 2)	NIVEAU HAUT DEMARRAGE POMPE 2 REPRISE	NIVEAU TROP BAS CUVE A VIDE	(COMMUN VOIES 3 ET 4)	NIVEAU TROP PLEIN ARRET SOUS VIDE	DEFAULT SECTEUR	(COMMUN VOIES 5 ET 6)	INTERVENTION	ARRET D'URGENCE AERATION	(COMMUN VOIES 7 ET 8)	ARRET D'URGENCE PONT RACLEUR	ARRET D'URGENCE AGITATEUR SILO A BOUES
CARTE 8 ETOR SOFREL S550													

30E01-03
(30.10)

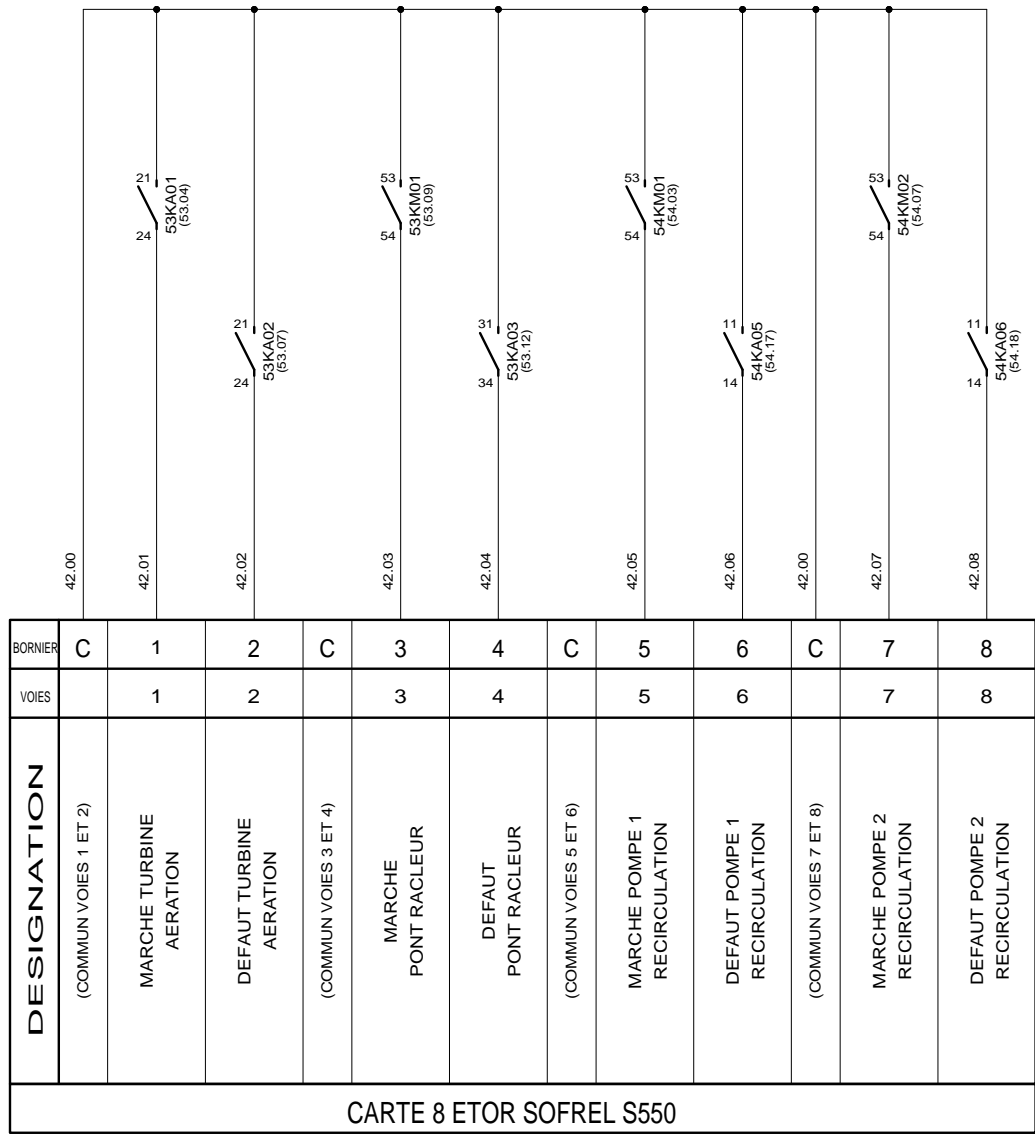

30E01-04
(30.11)

**CARTE 8 ENTRES TOR
EMPLACEMENT 4**

CLIENT ET NOM DU DOSSIER / CUSTOMER AND NAME OF FOLDER		INDICE / REVIEW
SAUR STEP D'ORCONTE		0
DESSINATEUR DRAWER	A.C.	FOLIO/SHEET 42 / 43
N° AFFAIRE N° PROJECT	190262	
		VARS SERVICE PACK 4 - (A.84C)

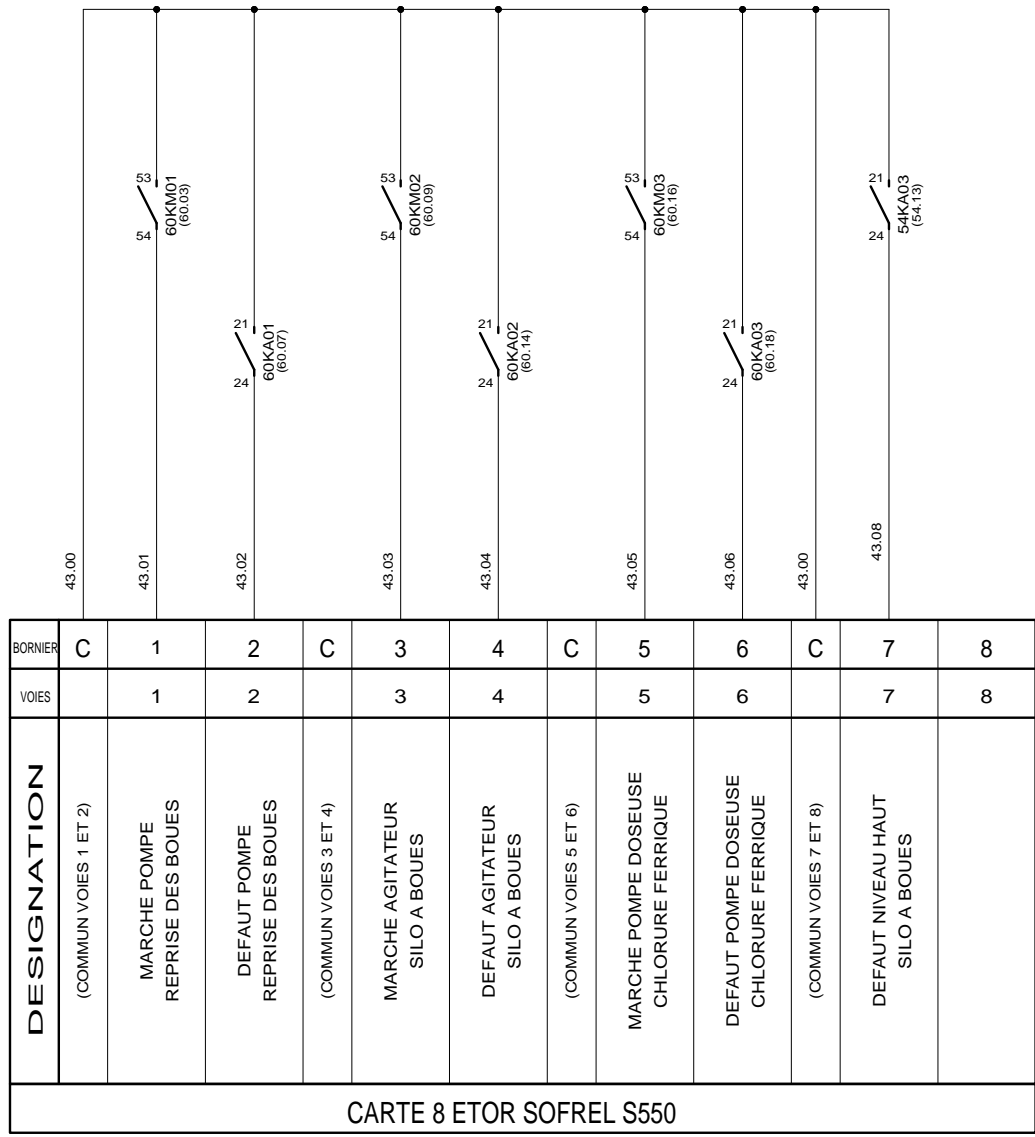

30E01-05
(30.13)

BORNIER	C	1	2	C	3	4	C	5	6	C	7	8
VOIES		1	2		3	4		5	6		7	8
DESIGNATION		(COMMUN VOIES 1 ET 2)	MARCHE POMPE REPRISE DES BOUES	DEFAULT POMPE REPRISE DES BOUES	(COMMUN VOIES 3 ET 4)	MARCHE AGITATEUR SILO A BOUES	DEFAULT AGITATEUR SILO A BOUES	(COMMUN VOIES 5 ET 6)	MARCHE POMPE DOSEUSE CHLORURE FERRIQUE	DEFAULT POMPE DOSEUSE CHLORURE FERRIQUE	(COMMUN VOIES 7 ET 8)	DEFAULT NIVEAU HAUT SILO A BOUES

CARTE 8 ETOR SOFREL S550

CARTE 8 ENTREES TOR EMPLACEMENT 5

CLIENT ET NOM DU DOSSIER / CUSTOMER AND NAME OF FOLDER		INDICE / REVIEW
SAUR STEP D'ORCONTE		0
DESSINATEUR DRAWER	A.C.	FOLIO/SHEET 43 / 44
N° AFFAIRE N° PROJECT	190262	
		IGE XAO VAR3 SERVICE PACK 4 - (4.84C)

RACCORDEMENT :
POUR CAPTEUR AUTONOME

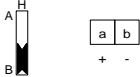

RACCORDEMENT :
POUR CAPTEUR TELEALIMENTE

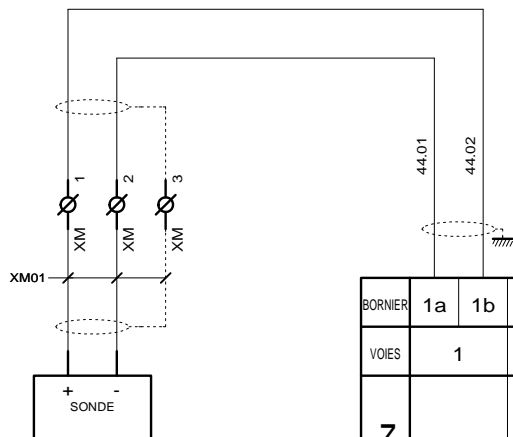
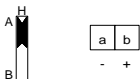

30E01-06
(30.14)

BORNIER	1a	1b	2a	2b
VOIES	1		2	
DESIGNATION	MESURE DE NIVEAU SOUS VIDE			
CARTE 4 STOR-wdg SOFREL S550				



3, Rue Pierre Curie
91230 MONTGERON
Tél. : 01.69.52.47.00 - Fax : 01.69.52.47.01
e-mail : seguin@automatismes-seguin.fr
http://www.automatismes-seguin.fr

**CARTE 2 ENTrees ANA
EMPLACEMENT 6**

CLIENT ET NOM DU DOSSIER / CUSTOMER AND NAME OF FOLDER			INDICE / REVIEW
SAUR STEP D'ORCONTE			0
DESSINATEUR DRAWER	A.C.	FOLIO/SHEET	44 / 45
N° AFFAIRE N° PROJECT	190262	VARS SERVICE PACK 4 - (4.843)	

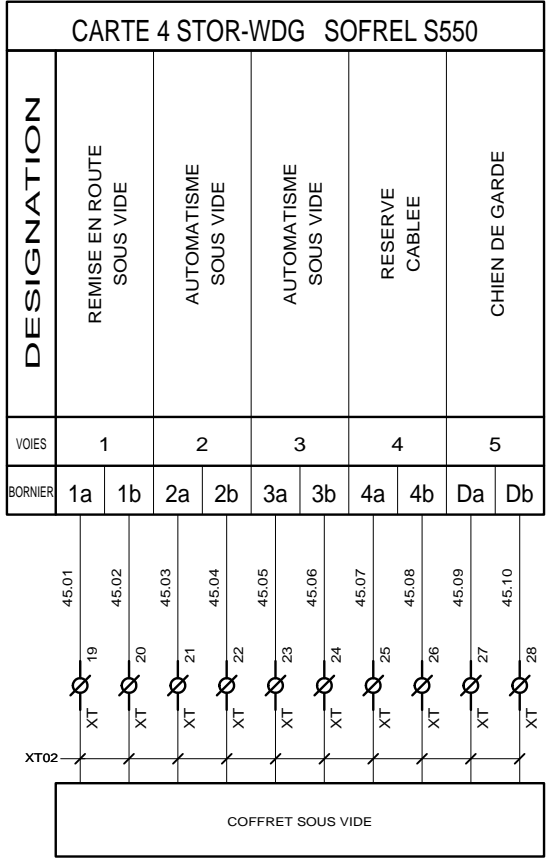

30E01-07
(30.16)



3, Rue Pierre Curie
91230 MONTGERON
Tél. : 01.69.52.47.00 - Fax : 01.69.52.47.01
e-mail : seguin@automatismes-seguin.fr
http://www.automatismes-seguin.fr

**CARTE 8 SORTIES TOR
EMPLACEMENT 7**

CLIENT ET NOM DU DOSSIER / CUSTOMER AND NAME OF FOLDER		INDICE / REVIEW
SAUR STEP D'ORCONTE		0
DESSINATEUR DRAWER	A.C.	FOLIO/SHEET 45 / 50
N° AFFAIRE N° PROJECT	190262	
		IGE XAO VAR3 SERVICE PACK 4 - (4.843)

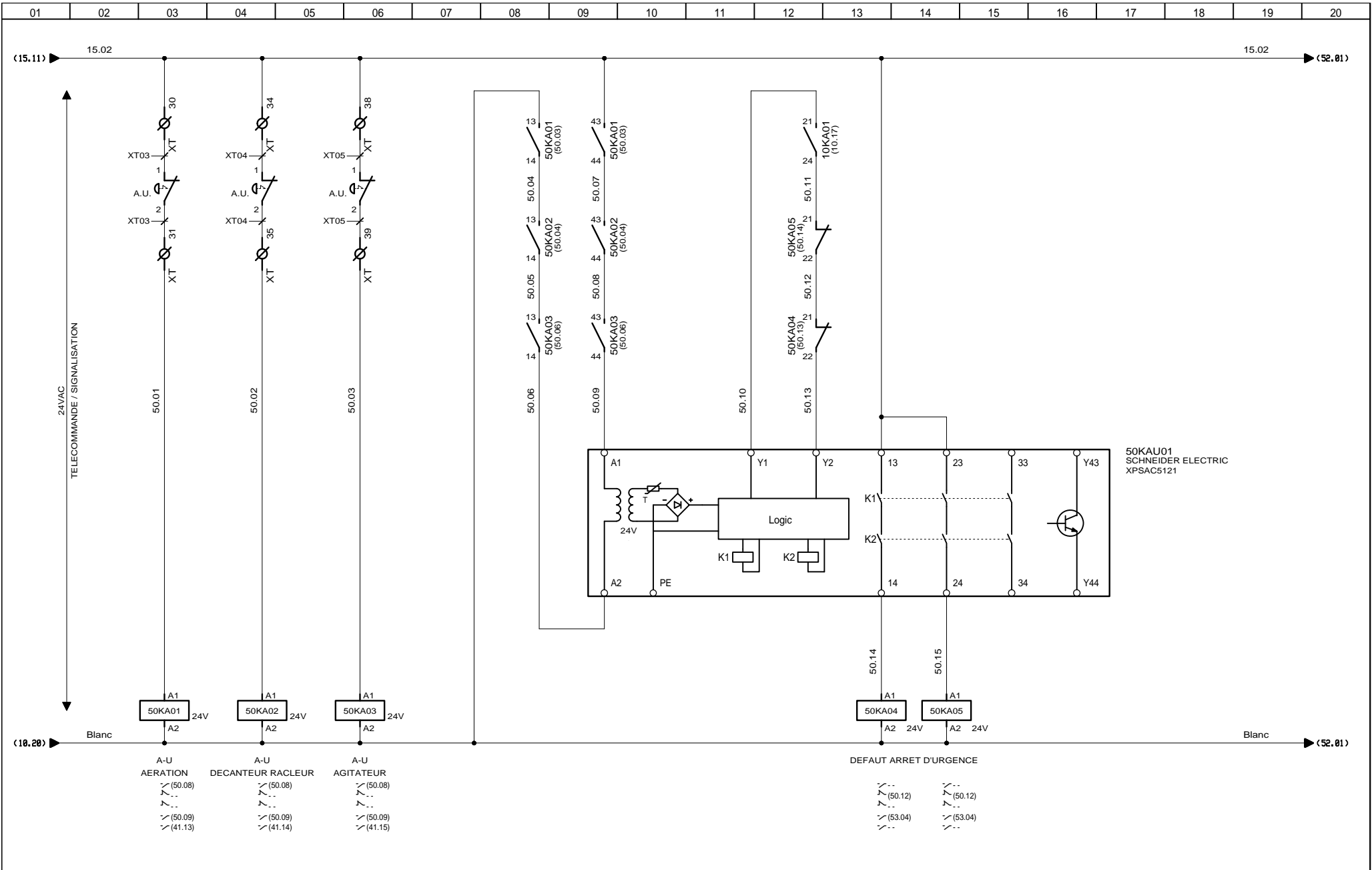



AUTOMATISMES SEGUIN
 Systeme Qualité

3, Rue Pierre Curie
 91230 MONTGERON
 Tél. : 01.69.52.47.00 - Fax : 01.69.52.47.01
 e-mail : seguin@automatismes-seguin.fr
 http://www.automatismes-seguin.fr

TELECOMMANDE ARRÊT D'URGENCE

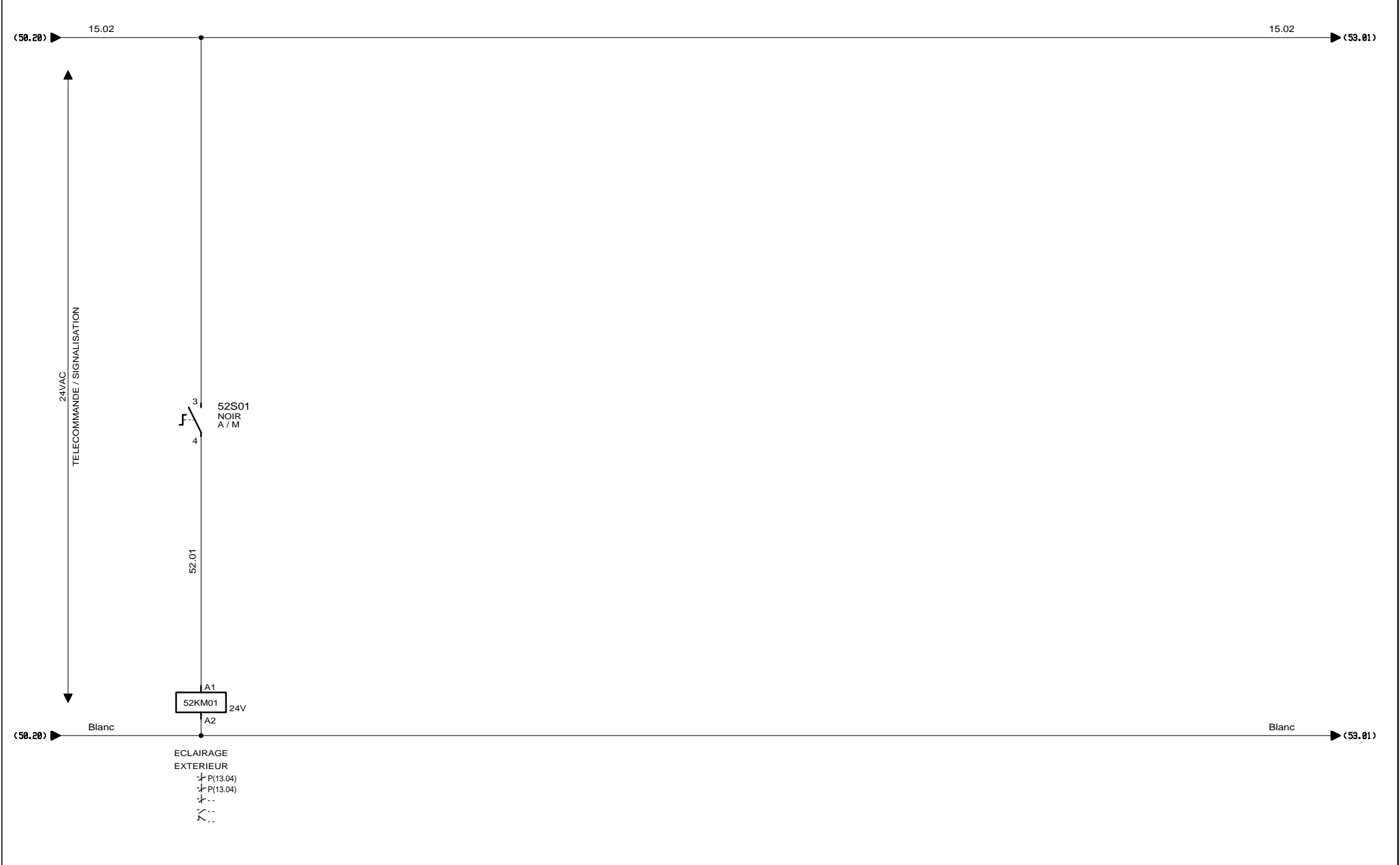
CLIENT ET NOM DU DOSSIER / CUSTOMER AND NAME OF FOLDER		INDICE / REVIEW
SAUR STEP D'ORCONTE		0
DESSINATEUR DRAWER	A.C.	IGE XAO
N° AFFAIRE N° PROJECT	190262	FOLIO/SHEET 50 / 52
		VARS SERVICE PACK 4 - (L84C)



 3, Rue Pierre Curie
 91230 MONTGERON
 Tél. : 01.69.52.47.00 - Fax : 01.69.52.47.01
 e-mail : seguin@automatismes-seguin.fr
<http://www.automatismes-seguin.fr>

TELECOMMANDE

CLIENT ET NOM DU DOSSIER / CUSTOMER AND NAME OF FOLDER		INDICE / REVIEW
SAUR STEP D'ORCONTE		0
DESSINATEUR DRAWER	A.C.	 VARS SERVICE PACK 4 - (4.843)
N° AFFAIRE N° PROJECT	190262	
FOLIO/SHEET		52 / 53

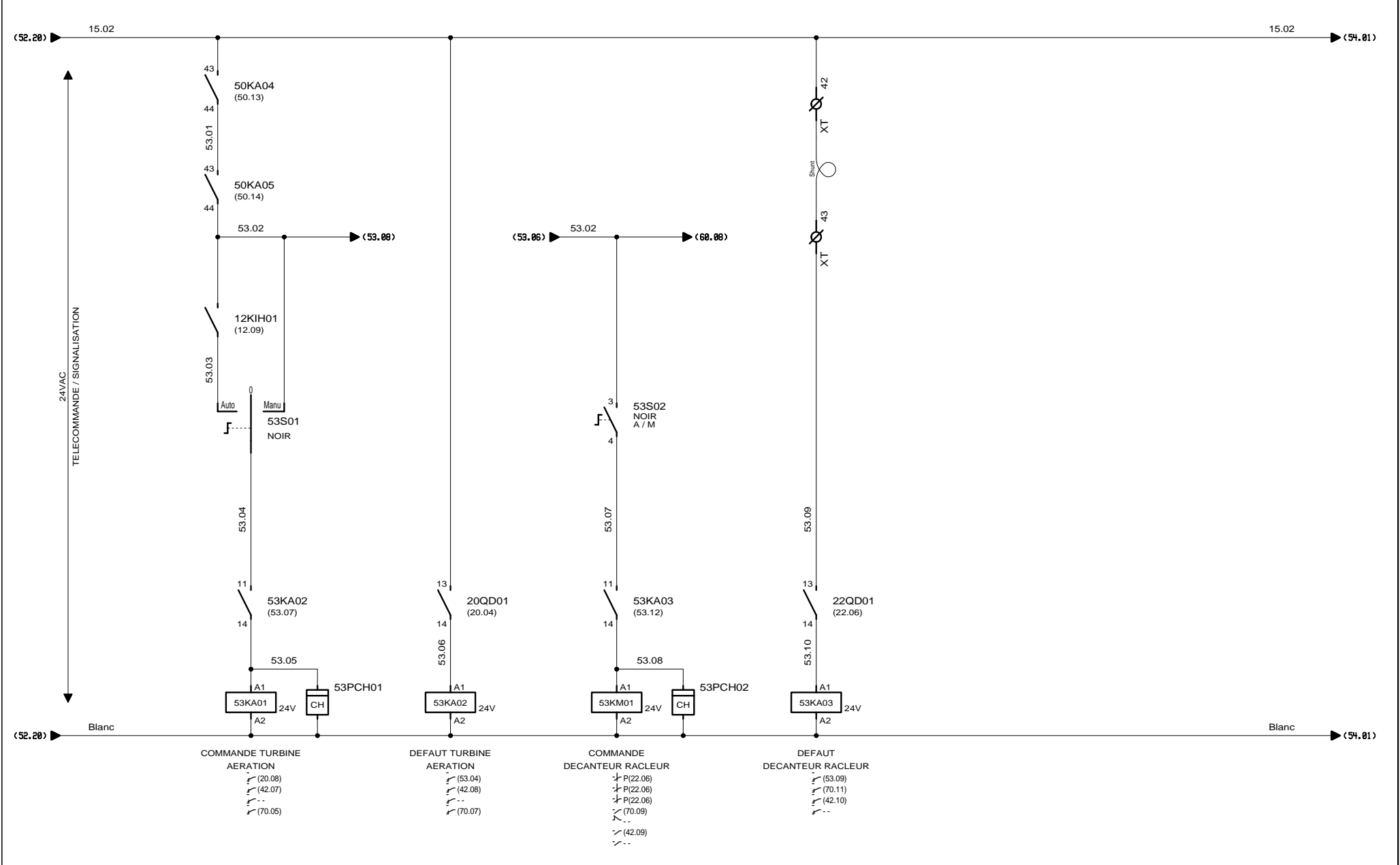

AUTOMATISMES SEGUIN
 Systeme Qualité

3, Rue Pierre Curie
 91230 MONTGERON
 Tél. : 01.69.52.47.00 - Fax : 01.69.52.47.01
 e-mail : seguin@automatismes-seguin.fr
 http://www.automatismes-seguin.fr

TELECOMMANDE TURBINE AERATION / RACLEUR DECANTEUR

CLIENT ET NOM DU DOSSIER / CUSTOMER AND NAME OF FOLDER		INDICE / REVIEW
SAUR STEP D'ORCONTE		0
DESSINATEUR DRAWER	A.C.	FOLIO/SHEET 53 / 54
N° AFFAIRE N° PROJECT	190262	
		IGE XAO VAR3 SERVICE PACK 4 - (L84C)

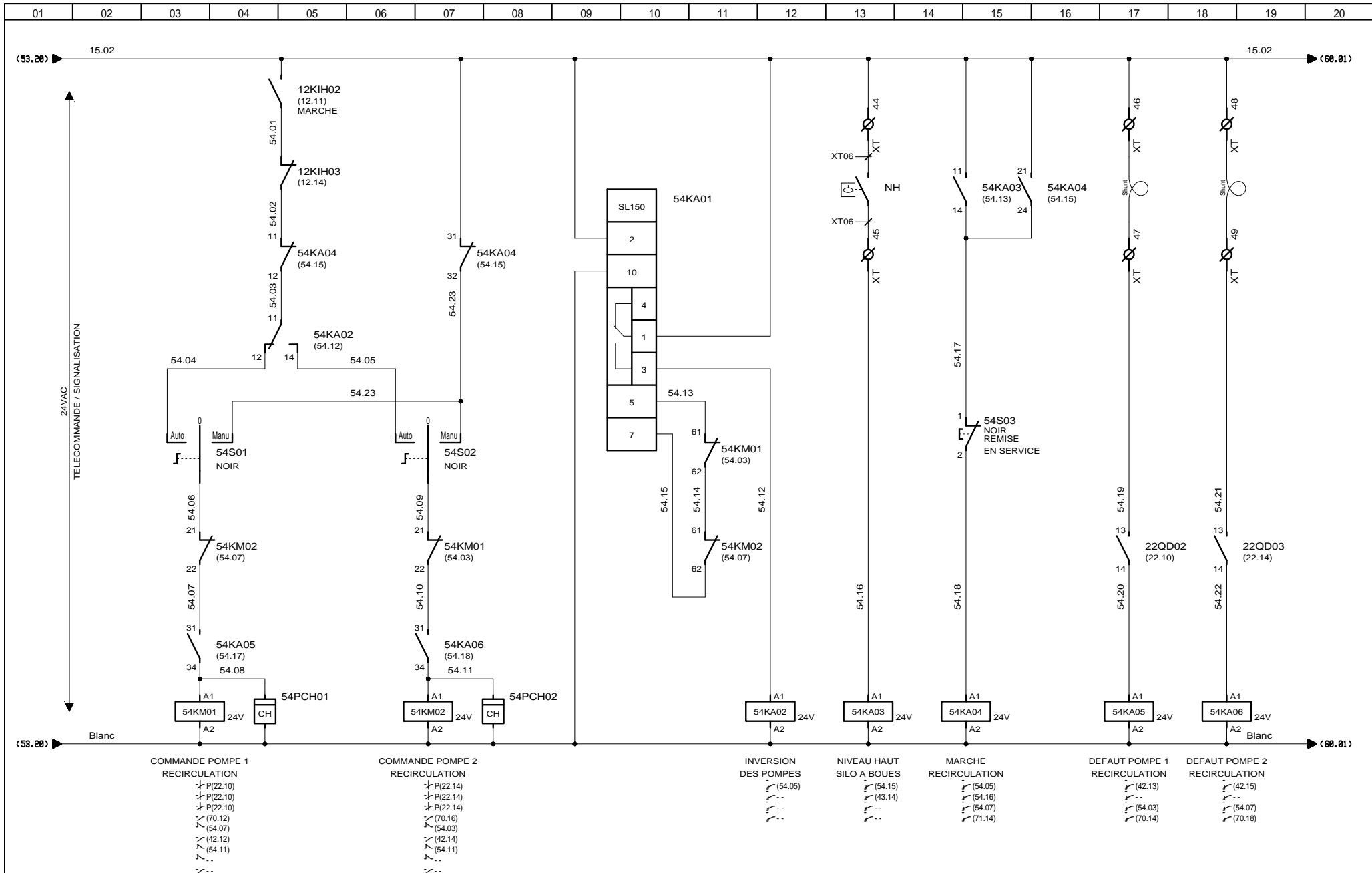

3, Rue Pierre Curie
91230 MONTGERON
Tél. : 01.69.52.47.00 - Fax : 01.69.52.47.01
e-mail : seguin@automatismes-seguin.fr
http://www.automatismes-seguin.fr

TELECOMMANDE RECIRCULATION DES BOUES

CLIENT ET NOM DU DOSSIER / CUSTOMER AND NAME OF FOLDER		INDICE / REVIEW
SAUR STEP D'ORCONTE		0
DESSINATEUR DRAWER	A.C.	FOLIO/SHEET 54 / 60
N° AFFAIRE N° PROJECT	190262	
		IGE-XAO VARS SERVICE PACK 4 - (L84C)

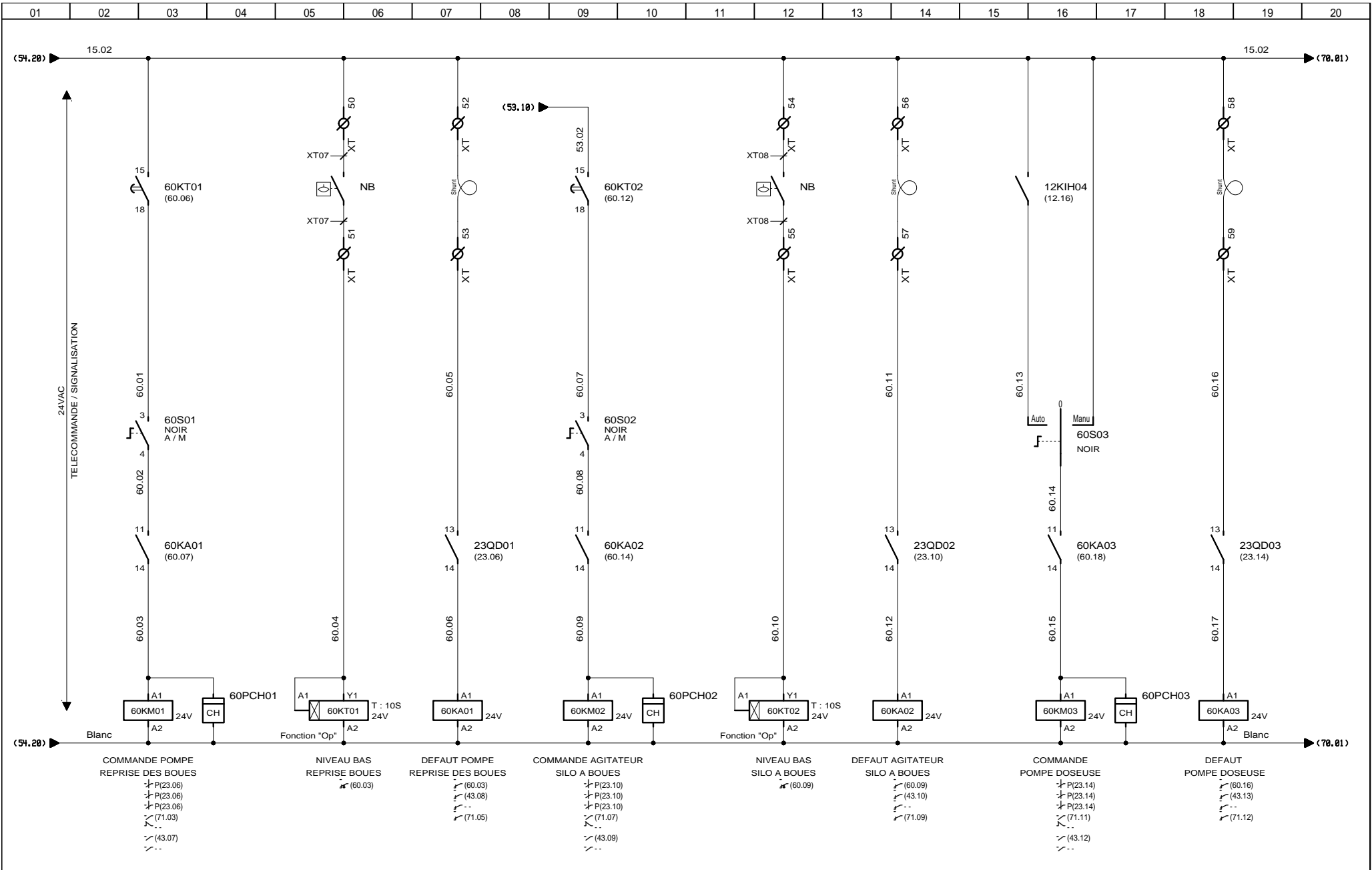

3, Rue Pierre Curie
91230 MONTGERON
Tél. : 01.69.52.47.00 - Fax : 01.69.52.47.01
e-mail : seguin@automatismes-seguin.fr
http://www.automatismes-seguin.fr

TELECOMMANDE TRAITEMENT DES BOUES

CLIENT ET NOM DU DOSSIER / CUSTOMER AND NAME OF FOLDER		INDICE / REVIEW
SAUR STEP D'ORCONTE		O
DESSINATEUR DRAWER	A.C.	FOLIO/SHEET 60/70
N° AFFAIRE N° PROJECT	190262	
		 VAR3 SERVICE PACK 4 - (L84C)

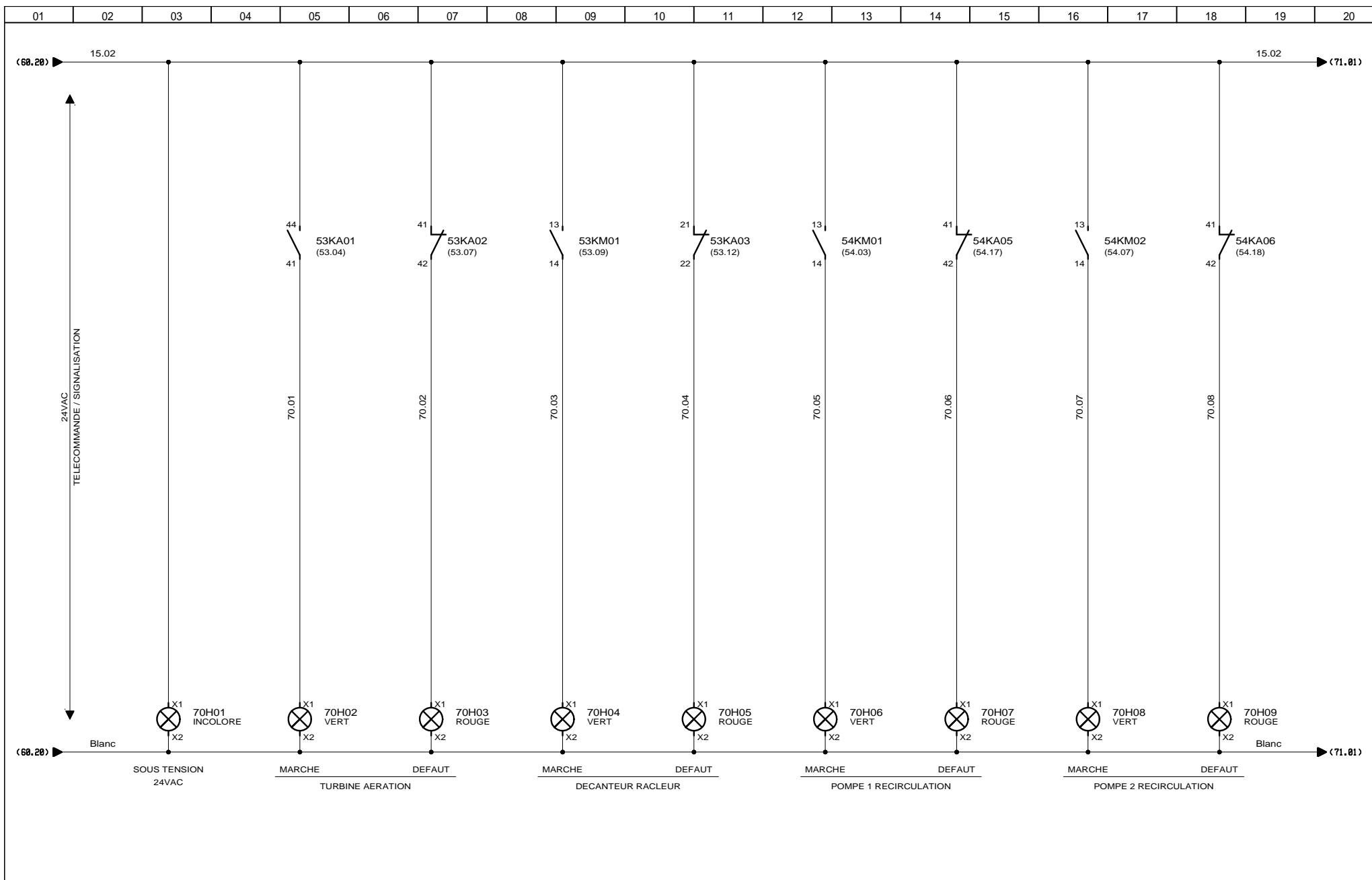

3, Rue Pierre Curie
91230 MONTGERON
Tél. : 01.69.52.47.00 - Fax : 01.69.52.47.01
e-mail : seguin@automatismes-seguin.fr
http://www.automatismes-seguin.fr

SIGNALISATION

CLIENT ET NOM DU DOSSIER / CUSTOMER AND NAME OF FOLDER		INDICE / REVIEW
SAUR STEP D'ORCONTE		0
DESSINATEUR DRAWER	A.C.	IGE-XAO
N° AFFAIRE N° PROJECT	190262	
FOLIO/SHEET		70 / 71
VARS SERVICE PACK 4 - (4.843)		

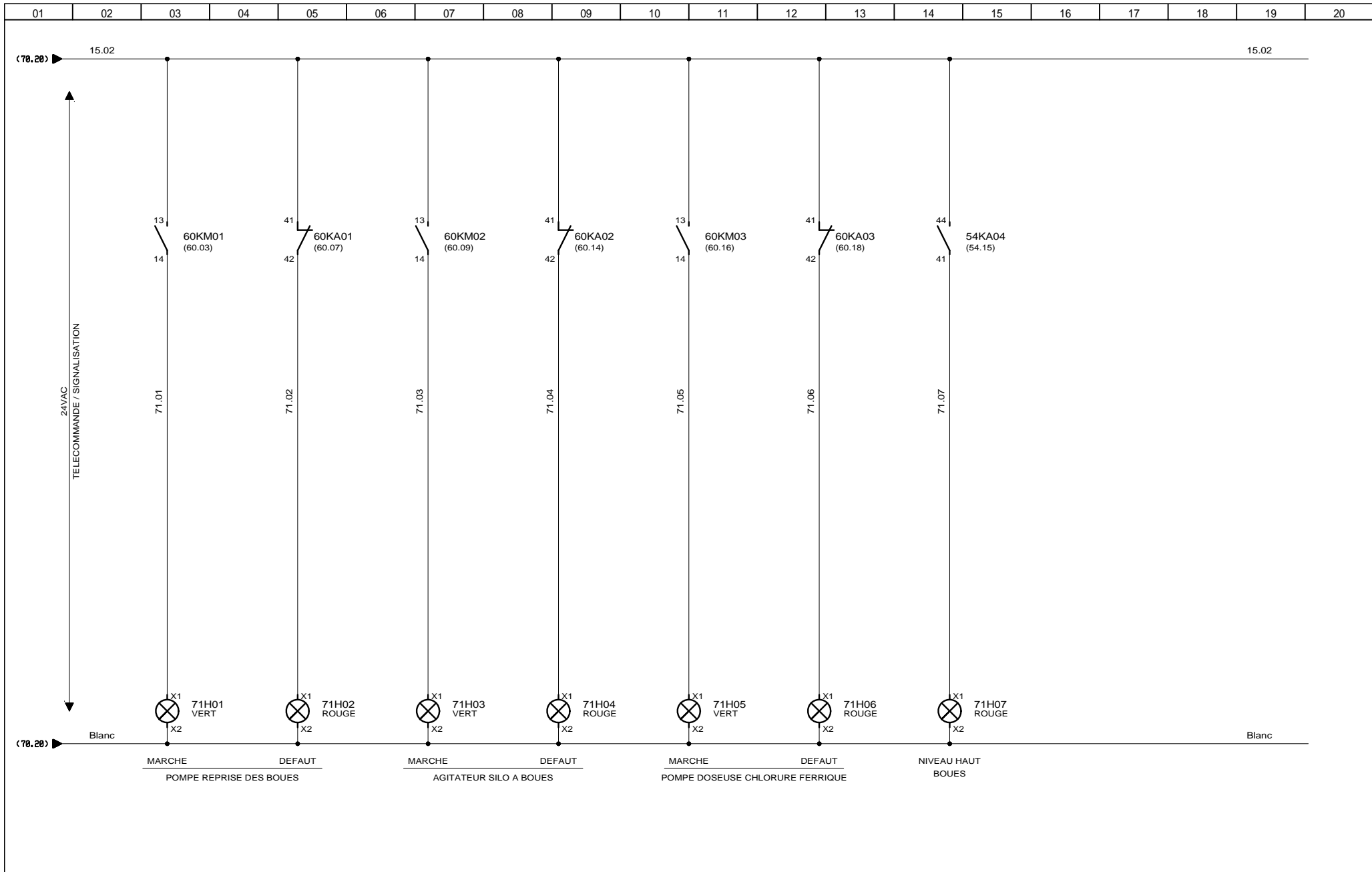

3, Rue Pierre Curie
 91230 MONTGERON
 Tél. : 01.69.52.47.00 - Fax : 01.69.52.47.01
 e-mail : seguin@automatismes-seguin.fr
 http://www.automatismes-seguin.fr

SIGNALISATION

CLIENT ET NOM DU DOSSIER / CUSTOMER AND NAME OF FOLDER		INDICE / REVIEW
SAUR STEP D'ORCONTE		0
DESSINATEUR DRAWER	A.C.	FOLIO/SHEET 71 / 80
N° AFFAIRE N° PROJECT	190262	
		VARS SERVICE PACK 4 - (L84C)

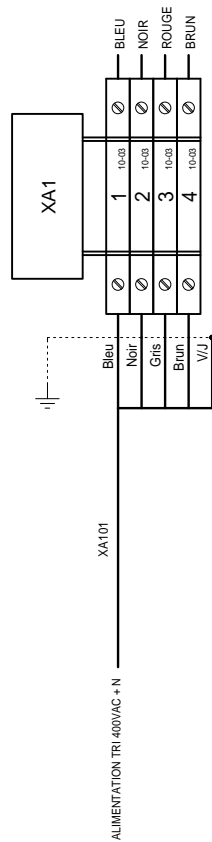

3, Rue Pierre Curie
 91230 MONTGERON
 Tél. : 01.69.52.47.00 - Fax : 01.69.52.47.01
 e-mail : seguin@automatismes-seguin.fr
 http://www.automatismes-seguin.fr

BORNIER XA1 ALIMENTATION

CLIENT ET NOM DU DOSSIER / CUSTOMER AND NAME OF FOLDER		INDICE / REVIEW
SAUR STEP D'ORCONTE		0
DESSINATEUR DRAWER	A.C.	FOLIO/SHEET 80 / 81
N° AFFAIRE N° PROJECT	190262	
		IGE XAO VAR3 SERVICE PACK 4 - (4.843)

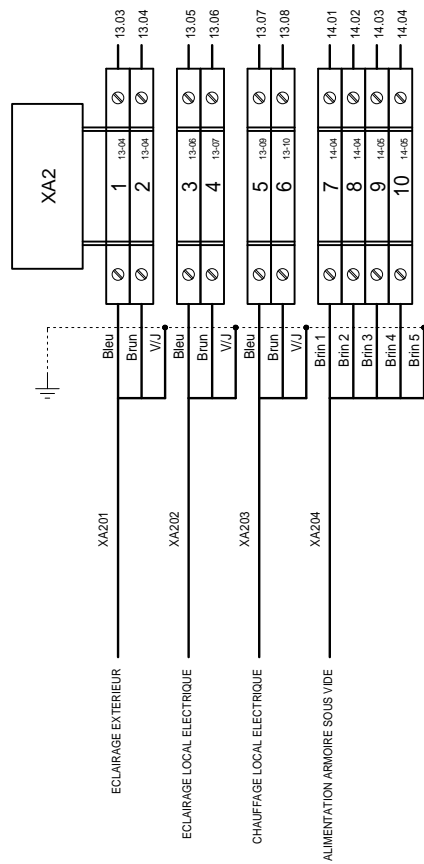

3, Rue Pierre Curie
 91230 MONTGERON
 Tél. : 01.69.52.47.00 - Fax : 01.69.52.47.01
 e-mail : seguin@automatismes-seguin.fr
 http://www.automatismes-seguin.fr

BORNIER XA2 ALIMENTATION

CLIENT ET NOM DU DOSSIER / CUSTOMER AND NAME OF FOLDER		INDICE / REVIEW
SAUR STEP D'ORCONTE		0
DESSINATEUR DRAWER	A.C.	FOLIO/SHEET 81 / 82
N° AFFAIRE N° PROJECT	190262	
		IGE XAO VAR3 SERVICE PACK 4 - (4.843)

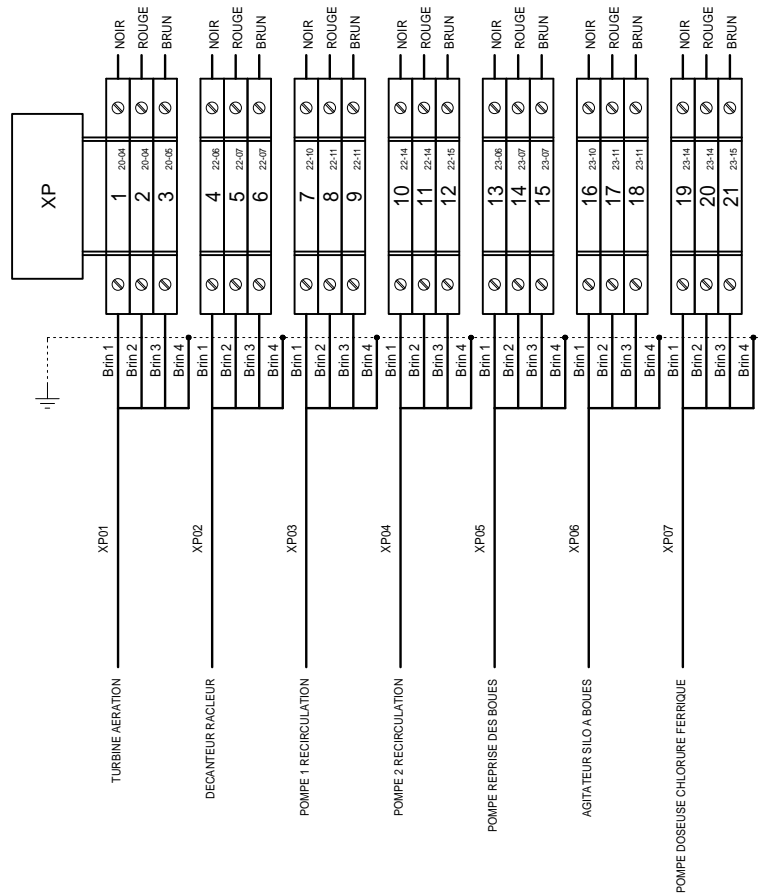

BORNIER XP PUISSANCE

CLIENT ET NOM DU DOSSIER / CUSTOMER AND NAME OF FOLDER		INDICE / REVIEW
SAUR STEP D'ORCONTE		0
DESSINATEUR DRAWER	A.C.	IGE XAO
N° AFFAIRE N° PROJECT	190262	
FOLIO/SHEET 82 / 83		VARS SERVICE PACK 4 - (4.843)

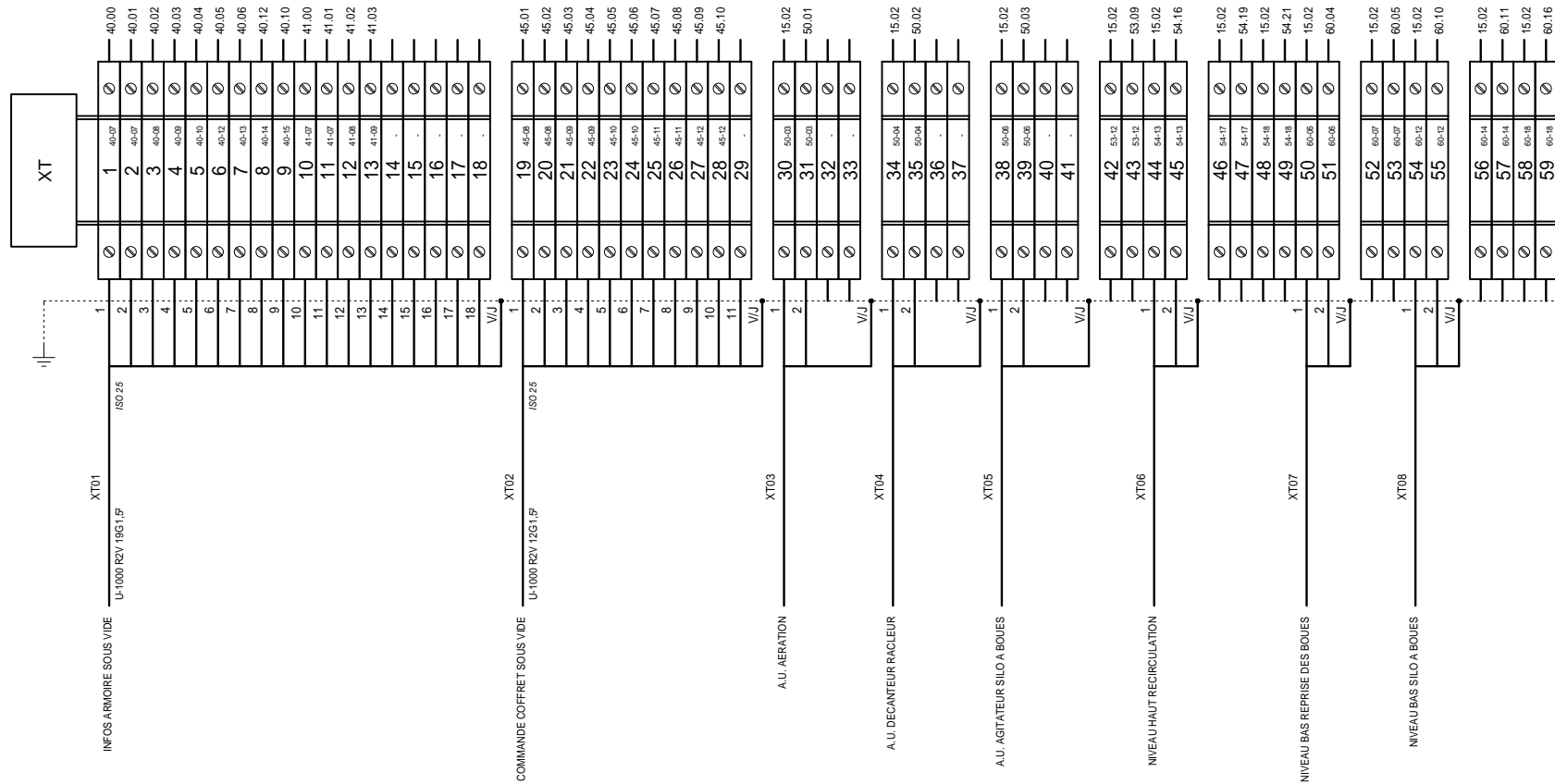

3, Rue Pierre Curie
91230 MONTGERON
Tél. : 01.69.52.47.00 - Fax : 01.69.52.47.01
e-mail : seguin@automatismes-seguin.fr
http://www.automatismes-seguin.fr

BORNIER XT TELECOMMANDE

CLIENT ET NOM DU DOSSIER / CUSTOMER AND NAME OF FOLDER		INDICE / REVIEW
SAUR STEP D'ORCONTE		0
DESSINATEUR DRAWER	A.C.	
N° AFFAIRE N° PROJECT	190262	
FOLIO/SHEET 83 / 84		VAR3 SERVICE PACK 4 - (L84C)

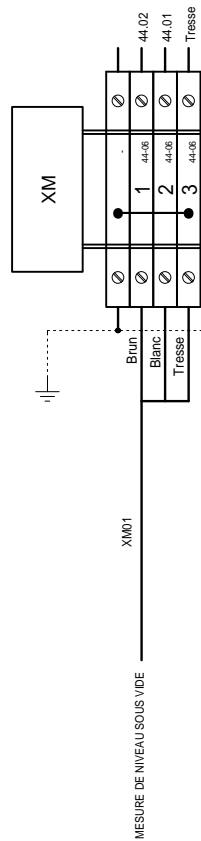

3, Rue Pierre Curie
 91230 MONTGERON
 Tél. : 01.69.52.47.00 - Fax : 01.69.52.47.01
 e-mail : seguin@automatismes-seguin.fr
 http://www.automatismes-seguin.fr

BORNIER XM MESURE

CLIENT ET NOM DU DOSSIER / CUSTOMER AND NAME OF FOLDER		INDICE / REVIEW
SAUR STEP D'ORCONTE		0
DESSINATEUR DRAWER	A.C.	
N° AFFAIRE N° PROJECT	190262	
FOLIO/SHEET 84 / 90		VAR3 SERVICE PACK 4 - (4.843)

REPERE	DESIGNATION	REFERENCE	MARQUE	QTE
TOLERIE	COFFRET UNIVERSEL AVEC PORTE PLEINE SANS CHASSIS 1200x1000x300, IP66, RAL7035	NSYS3D121030	SCHNEIDER ELECTRIC	1
	POIGNEE A CLE 1242E	NSYAEDL1242S3D	SCHNEIDER ELECTRIC	1
	JEU 4 PATTES DE FIXATION MURALE EN ACIER	NSYAEFPFSC	SCHNEIDER ELECTRIC	1
	PORTE SCHEMA A4	NSYDPA4	SCHNEIDER ELECTRIC	1
10E01	REPARTITEUR TETRAPOLAIRE TD 80/100 ALL, 14 CONNEXIONS	563940	ERICO	1
10FP01	PARAFOUDRE iQUICK PRD20r 3P+N, 230/400VAC, 5/20kA	A9L16297	SCHNEIDER ELECTRIC	1
10KA01	RELAIS INDUSTRIEL EMBROCHABLE, MONOSTABLE, 4INV, 24VAC + EMBASE + ETRIER	2903686 + 2900934 + 2908043	PHOENIX CONTACT	1
10KA02	RELAIS TEMPORISE ELECTRONIQUE STATIQUE AU TRAVAIL 0.1-100h, 24-240V AC/DC	RE17LAMW	SCHNEIDER ELECTRIC	1
10PF01	RELAIS DE CONTROLE TRIPHASE POUR L'ORDRE ET LA PERTE DE PHASES, 208-480VAC, 1INV	DPA51CM44	CARLO GAVAZZI	1
10PV01	VOLTMETRE ROTEX R72A90-V, ALTERNATIF 0-500V DIRECT DEV 90D	192G2107	SOCOMEK	1
	2 CAPUCHONS	192Z1016	SOCOMEK	1
10QD01	DISJONCTEUR IC60N 4P 1A, 440VAC/25kA, 250VDC/6kA, COURBE C	A9F74401	SCHNEIDER ELECTRIC	1
10QIG01	INTERRUPTEUR DIFFERENTIEL IID TYPE AC 415VAC 4P 63A 300mA	A9R14463	SCHNEIDER ELECTRIC	1
10SV01	COMMUTATEUR VOLT 7POS VIS	192K0013	SOCOMEK	1
12ECL01	LAMPE LED 10W 220V 50-60Hz 1100lm	NSYLAMT5LD2	SCHNEIDER ELECTRIC	1
12KIH01	INTERRUPTEUR HORAIRE PROGRAMME JOURNALIER AUTOMATIQUE, 230VAC, 1 SORTIE 16A, 3 MODULES	412823	LEGRAND	1
12KIH02	INTERRUPTEUR HORAIRE IH 60mn 230VAC	15338	MERLIN GERIN	1
12KIH03	INTERRUPTEUR HORAIRE PROGRAMME HEBDOMADAIRE AUTOMATIQUE, 230VAC, 1 SORTIE 16A, 3 MODULES	412828	LEGRAND	1
12KIH04	INTERRUPTEUR HORAIRE PROGRAMMABLE ANALOGIQUE A PROGRAMME JOURNALIER, PROG. MIN. 30min, ALIM. 230VAC	049754	LEGRAND	1
12QD01	DISJONCTEUR DT40 VIGI 1P+N CLASSE AC 16A 30mA COURBE C	A9N21444	SCHNEIDER ELECTRIC	1
12QD02	DISJONCTEUR DT40 1P+N 1A 6kA, COURBE C	A9N21019	SCHNEIDER ELECTRIC	1
12QD03	DISJONCTEUR DT40 1P+N 2A 6kA, COURBE C	A9N21020	SCHNEIDER ELECTRIC	1
12S01	CONTACT DE PORTE	NSYINLCRN	SCHNEIDER ELECTRIC	1
13QD01	DISJONCTEUR DT40 1P+N 10A 6kA COURBE C	A9N21024	SCHNEIDER ELECTRIC	1
13QD02	DISJONCTEUR DT40 1P+N 10A 6kA COURBE C	A9N21024	SCHNEIDER ELECTRIC	1
13QD03	DISJONCTEUR DT40 1P+N 16A 6kA, COURBE C	A9N21025	SCHNEIDER ELECTRIC	1
14QD01	DISJONCTEUR DT40 3P+N 40A 6kA COURBE C	A9N21069	SCHNEIDER ELECTRIC	1
15QD01	DISJONCTEUR IC60N 2P 2A, 440VAC/25kA, 133VDC/6kA, COURBE C	A9F74202	SCHNEIDER ELECTRIC	1
15QD02	DISJONCTEUR DT40 1P+N 6A 6kA, COURBE C	A9N21023	SCHNEIDER ELECTRIC	1
15TR01	TRANSFORMATEUR DE COMMANDE ET DE SIGNALISATION MONOPHASEE 230-400V/24-48V, 160VA	044234	LEGRAND	1
20PA01	AMPEREMETRE ROTEX R72A90-A, 0-15A-75A DIRECT DEV. 90D	192D1302	SOCOMEK	1
	2 CAPUCHONS	192Z1016	SOCOMEK	1
20QD01	DISJONCTEUR MOTEUR MAGNETO-THERMIQUE 9-14A, BORNES A VIS	GV2ME16	SCHNEIDER ELECTRIC	1
	ADDITIF FRONTAL F+O	GVAE11	SCHNEIDER ELECTRIC	1
20UM01	DEMARREUR PROGRESSIF 5.5kW, 12A, 380-415VAC TRI	ATS01N212QN	SCHNEIDER ELECTRIC	1
22PA01	AMPEREMETRE ROTEX R72A90-A, 0-5A-25A DIRECT DEV. 90D	192D1300	SOCOMEK	1
22PA02	AMPEREMETRE ROTEX R72A90-A, 0-5A-25A DIRECT DEV. 90D	192D1300	SOCOMEK	1
22QD01	DISJONCTEUR MOTEUR MAGNETO-THERMIQUE 0.63-1A, BORNES A VIS	GV2ME05	SCHNEIDER ELECTRIC	1
	ADDITIF FRONTAL F+F	GVAE20	SCHNEIDER ELECTRIC	1
22QD02	DISJONCTEUR MOTEUR MAGNETO-THERMIQUE 2.5-4A, BORNES A VIS	GV2ME08	SCHNEIDER ELECTRIC	1
	ADDITIF FRONTAL F+O	GVAE11	SCHNEIDER ELECTRIC	1
22QD03	DISJONCTEUR MOTEUR MAGNETO-THERMIQUE 2.5-4A, BORNES A VIS	GV2ME08	SCHNEIDER ELECTRIC	1
	ADDITIF FRONTAL F+O	GVAE11	SCHNEIDER ELECTRIC	1
23PA01	AMPEREMETRE ROTEX R72A90-A, 0-5A-25A DIRECT DEV. 90D	192D1300	SOCOMEK	1
23PA02	AMPEREMETRE ROTEX R72A90-A, 0-10A-50A DIRECT DEV. 90D	192D1301	SOCOMEK	1
23PA03	AMPEREMETRE ROTEX R72A90-A, 0-5A-25A DIRECT DEV. 90D	192D1300	SOCOMEK	1
23QD01	DISJONCTEUR MOTEUR MAGNETO-THERMIQUE 4-6.3A, BORNES A VIS	GV2ME10	SCHNEIDER ELECTRIC	1



3, Rue Pierre Curie
91230 MONTGERON
Tél. : 01.69.52.47.00 - Fax : 01.69.52.47.01
e-mail : seguin@automatismes-seguin.fr
http://www.automatismes-seguin.fr

NOMENCLATURE

CLIENT ET NOM DU DOSSIER / CUSTOMER AND NAME OF FOLDER		INDICE / REVIEW
SAUR		0
STEP D'ORCONTE		
DESSINATEUR DRAWER	A.C.	IGE XAO
N° AFFAIRE N° PROJECT	190262	
FOLIO/SHEET		90 / 91
VARS SERVICE PACK 4 - (4.84C)		

REPERE	DESIGNATION	REFERENCE	MARQUE	QTE
	ADDITIF FRONTAL F+O	GVAE11	SCHNEIDER ELECTRIC	1
23QD02	DISJONCTEUR MOTEUR MAGNETO-THERMIQUE 6-10A, BORNES A VIS	GV2ME14	SCHNEIDER ELECTRIC	1
	ADDITIF FRONTAL F+O	GVAE11	SCHNEIDER ELECTRIC	1
23QD03	DISJONCTEUR MOTEUR MAGNETO-THERMIQUE 0.25-0.4A, BORNES A VIS	GV2ME03	SCHNEIDER ELECTRIC	1
	ADDITIF FRONTAL F+O	GVAE11	SCHNEIDER ELECTRIC	1
30E01	RACK S550 8 EMBLACEMENTS AVEC ALIM SECTEUR 230VAC	T9950A100	SOFREL	1
30E01-01	MODULE DE COMMUNICATION GSM + ANTENNE BI-BANDE	V5900520	SOFREL	1
30E01-02	MODULE D'ENTREES, 8E TOR	V5900210	SOFREL	1
30E01-04	MODULE D'ENTREES, 8E TOR	V5900210	SOFREL	1
30E01-05	MODULE D'ENTREES, 8E TOR	V5900210	SOFREL	1
30E01-06	MODULE D'ENTREES, 2E ANA MULTISTANDARD	V5900260	SOFREL	1
30E01-07	MODULE DE SORTIES, 4S TOR 1S TOR WDG 50V 1A	V5900310	SOFREL	1
30G01	BATTERIE 12V, 7Ah	NP7-12FR	YUASA	1
30QD01	DISJONCTEUR DT40 1P+N 4A 6kA, COURBE C	A9N21022	SCHNEIDER ELECTRIC	1
41S01	TETE BOUTON TOURNANT 2 POSITIONS A SERRURE AVEC CLE N°455	ZB4BG2	SCHNEIDER ELECTRIC	1
	CORPS CONTACT NO	ZB4BZ101	SCHNEIDER ELECTRIC	1
50KA01	CONTACTEUR AUXILIAIRE MODELE D 24AC	CAD32B7	SCHNEIDER ELECTRIC	1
50KA02	CONTACTEUR AUXILIAIRE MODELE D 24AC	CAD32B7	SCHNEIDER ELECTRIC	1
50KA03	CONTACTEUR AUXILIAIRE MODELE D 24AC	CAD32B7	SCHNEIDER ELECTRIC	1
50KA04	CONTACTEUR AUXILIAIRE MODELE D 24AC	CAD32B7	SCHNEIDER ELECTRIC	1
50KA05	CONTACTEUR AUXILIAIRE MODELE D 24AC	CAD32B7	SCHNEIDER ELECTRIC	1
50KAU01	MODULE DE SECURITE PREVENTA POUR SURVEILLANCE AU - XPS AC, 24V AC/DC	XPSAC5121	SCHNEIDER ELECTRIC	1
52KM01	CONTACTEUR DE PUISSANCE 9A 1NO+1NF 24V 50/60Hz	LC1D09B7	SCHNEIDER ELECTRIC	1
52S01	TETE BOUTON TOURNANT 2 POSITIONS	ZB4BD2	SCHNEIDER ELECTRIC	1
	CORPS CONTACT NO	ZB4BZ101	SCHNEIDER ELECTRIC	1
53KA01	RELAIS INDUSTRIEL EMBROCHABLE, MONOSTABLE, 4INV, 24VAC + EMBASE + ETRIER	2903686 + 2900934 + 2908043	PHOENIX CONTACT	1
53KA02	RELAIS INDUSTRIEL EMBROCHABLE, MONOSTABLE, 4INV, 24VAC + EMBASE + ETRIER	2903686 + 2900934 + 2908043	PHOENIX CONTACT	1
53KA03	RELAIS INDUSTRIEL EMBROCHABLE, MONOSTABLE, 4INV, 24VAC + EMBASE + ETRIER	2903686 + 2900934 + 2908043	PHOENIX CONTACT	1
53KM01	CONTACTEUR DE PUISSANCE 9A 1NO+1NF 24V 50/60Hz	LC1D09B7	SCHNEIDER ELECTRIC	1
	BLOC DE CONTACTS AUXILIAIRES 2NO FRONTAL	LADN20	SCHNEIDER ELECTRIC	1
53PCH01	COMPTEUR HORAIRE TOTALISATEUR 20...30VAC	3220401371	KUBLER	1
	CADRE POUR COMPTEUR DIN H57	BT008171	KUBLER	1
53PCH02	COMPTEUR HORAIRE TOTALISATEUR 20...30VAC	3220401371	KUBLER	1
	CADRE POUR COMPTEUR DIN H57	BT008171	KUBLER	1
53S01	TETE BOUTON TOURNANT 3 POSITIONS	ZB5AD3	SCHNEIDER ELECTRIC	1
	CORPS CONTACT A VIS ETRIER 2NO	ZB5AZ103	SCHNEIDER ELECTRIC	1
53S02	TETE BOUTON TOURNANT 2 POSITIONS	ZB4BD2	SCHNEIDER ELECTRIC	1
	CORPS CONTACT NO	ZB4BZ101	SCHNEIDER ELECTRIC	1
54KA01	RELAIS PERMUTATION FLIP FLOP 24VAC + EMBASE DE RELAIS DETECTEUR DE NIVEAUX S 196 + ETRIER	SL150024 + ZPD11 + HF	CARLO GAVAZZI	1
54KA02	RELAIS INDUSTRIEL EMBROCHABLE, MONOSTABLE, 4INV, 24VAC + EMBASE + ETRIER	2903686 + 2900934 + 2908043	PHOENIX CONTACT	1
54KA03	RELAIS INDUSTRIEL EMBROCHABLE, MONOSTABLE, 4INV, 24VAC + EMBASE + ETRIER	2903686 + 2900934 + 2908043	PHOENIX CONTACT	1
54KA04	RELAIS INDUSTRIEL EMBROCHABLE, MONOSTABLE, 4INV, 24VAC + EMBASE + ETRIER	2903686 + 2900934 + 2908043	PHOENIX CONTACT	1
54KA05	RELAIS INDUSTRIEL EMBROCHABLE, MONOSTABLE, 4INV, 24VAC + EMBASE + ETRIER	2903686 + 2900934 + 2908043	PHOENIX CONTACT	1
54KA06	RELAIS INDUSTRIEL EMBROCHABLE, MONOSTABLE, 4INV, 24VAC + EMBASE + ETRIER	2903686 + 2900934 + 2908043	PHOENIX CONTACT	1
54KM01	CONTACTEUR DE PUISSANCE 9A 1NO+1NF 24V 50/60Hz	LC1D09B7	SCHNEIDER ELECTRIC	1
	BLOC DE CONTACTS AUXILIAIRES 2NO+2NF FRONTAL	LADN22	SCHNEIDER ELECTRIC	1
54KM02	CONTACTEUR DE PUISSANCE 9A 1NO+1NF 24V 50/60Hz	LC1D09B7	SCHNEIDER ELECTRIC	1



3, Rue Pierre Curie
91230 MONTGERON
Tél. : 01.69.52.47.00 - Fax : 01.69.52.47.01
e-mail : seguin@automatismes-seguin.fr
http://www.automatismes-seguin.fr

NOMENCLATURE

CLIENT ET NOM DU DOSSIER / CUSTOMER AND NAME OF FOLDER			INDICE / REVIEW
SAUR STEP D'ORCONTE			0
DESSINATEUR DRAWER	A.C.	FOLIO/SHEET	91 / 92
N° AFFAIRE N° PROJECT	190262	 <small>VARS SERVICE PACK 4 - (4.84C)</small>	

REPERE	DESIGNATION	REFERENCE	MARQUE	QTE
	BLOC DE CONTACTS AUXILIAIRES 2NO+2NF FRONTAL	LADN22	SCHNEIDER ELECTRIC	1
54PCH01	COMPTEUR HORAIRE TOTALISATEUR 20...30VAC	3220401371	KUBLER	1
	CADRE POUR COMPTEUR DIN H57	BT008171	KUBLER	1
54PCH02	COMPTEUR HORAIRE TOTALISATEUR 20...30VAC	3220401371	KUBLER	1
	CADRE POUR COMPTEUR DIN H57	BT008171	KUBLER	1
54S01	TETE BOUTON TOURNANT 3 POSITIONS	ZB4BD3	SCHNEIDER ELECTRIC	1
	CORPS CONTACT 2NO	ZB4BZ103	SCHNEIDER ELECTRIC	1
	CONTACT VIS ETRIER 1NO	ZBE101	SCHNEIDER ELECTRIC	2
	CONTACT VIS ETRIER 1NF	ZBE102	SCHNEIDER ELECTRIC	2
54S02	TETE BOUTON TOURNANT 3 POSITIONS	ZB4BD3	SCHNEIDER ELECTRIC	1
	CORPS CONTACT 2NO	ZB4BZ103	SCHNEIDER ELECTRIC	1
	CONTACT VIS ETRIER 1NO	ZBE101	SCHNEIDER ELECTRIC	2
	CONTACT VIS ETRIER 1NF	ZBE102	SCHNEIDER ELECTRIC	2
54S03	TETE BOUTON POUSSOIR NOIR	ZB4BA2	SCHNEIDER ELECTRIC	1
	CORPS CONTACT NF	ZB4BZ102	SCHNEIDER ELECTRIC	1
60KA01	RELAIS INDUSTRIEL EMBROCHABLE, MONOSTABLE, 4INV, 24VAC + EMBASE + ETRIER	2903686 + 2900934 + 2908043	PHOENIX CONTACT	1
60KA02	RELAIS INDUSTRIEL EMBROCHABLE, MONOSTABLE, 4INV, 24VAC + EMBASE + ETRIER	2903686 + 2900934 + 2908043	PHOENIX CONTACT	1
60KA03	RELAIS INDUSTRIEL EMBROCHABLE, MONOSTABLE, 4INV, 24VAC + EMBASE + ETRIER	2903686 + 2900934 + 2908043	PHOENIX CONTACT	1
60KM01	CONTACTEUR DE PUISSANCE 9A 1NO+1NF 24V 50/60Hz	LC1D09B7	SCHNEIDER ELECTRIC	1
	BLOC DE CONTACTS AUXILIAIRES 2NO FRONTAL	LADN20	SCHNEIDER ELECTRIC	1
60KM02	CONTACTEUR DE PUISSANCE 9A 1NO+1NF 24V 50/60Hz	LC1D09B7	SCHNEIDER ELECTRIC	1
	BLOC DE CONTACTS AUXILIAIRES 2NO FRONTAL	LADN20	SCHNEIDER ELECTRIC	1
60KM03	CONTACTEUR DE PUISSANCE 9A 1NO+1NF 24V 50/60Hz	LC1D09B7	SCHNEIDER ELECTRIC	1
	BLOC DE CONTACTS AUXILIAIRES 2NO FRONTAL	LADN20	SCHNEIDER ELECTRIC	1
60KT01	MINUTERIE MULTIFONCTION, 0.1s-100h SELECTIONNABLE, 1INV, 24VDC / 24-240VAC	DMB51CM24	CARLO GAVAZZI	1
60KT02	MINUTERIE MULTIFONCTION, 0.1s-100h SELECTIONNABLE, 1INV, 24VDC / 24-240VAC	DMB51CM24	CARLO GAVAZZI	1
60PCH01	COMPTEUR HORAIRE TOTALISATEUR 20...30VAC	3220401371	KUBLER	1
	CADRE POUR COMPTEUR DIN H57	BT008171	KUBLER	1
60PCH02	COMPTEUR HORAIRE TOTALISATEUR 20...30VAC	3220401371	KUBLER	1
	CADRE POUR COMPTEUR DIN H57	BT008171	KUBLER	1
60PCH03	COMPTEUR HORAIRE TOTALISATEUR 20...30VAC	3220401371	KUBLER	1
	CADRE POUR COMPTEUR DIN H57	BT008171	KUBLER	1
60S01	TETE BOUTON TOURNANT 2 POSITIONS	ZB4BD2	SCHNEIDER ELECTRIC	1
	CORPS CONTACT NO	ZB4BZ101	SCHNEIDER ELECTRIC	1
60S02	TETE BOUTON TOURNANT 2 POSITIONS	ZB4BD2	SCHNEIDER ELECTRIC	1
	CORPS CONTACT NO	ZB4BZ101	SCHNEIDER ELECTRIC	1
60S03	TETE BOUTON TOURNANT 3 POSITIONS	ZB5AD3	SCHNEIDER ELECTRIC	1
	CORPS CONTACT A VIS ETRIER 2NO	ZB5AZ103	SCHNEIDER ELECTRIC	1
70H01	VOYANT INCOLORE DEL 24V	XB7EV07BP	SCHNEIDER ELECTRIC	1
70H02	VOYANT VERT DEL 24V	XB7EV03BP	SCHNEIDER ELECTRIC	1
70H03	VOYANT ROUGE DEL 24V	XB7EV04BP	SCHNEIDER ELECTRIC	1
70H04	VOYANT VERT DEL 24V	XB7EV03BP	SCHNEIDER ELECTRIC	1
70H05	VOYANT ROUGE DEL 24V	XB7EV04BP	SCHNEIDER ELECTRIC	1
70H06	VOYANT VERT DEL 24V	XB7EV03BP	SCHNEIDER ELECTRIC	1
70H07	VOYANT ROUGE DEL 24V	XB7EV04BP	SCHNEIDER ELECTRIC	1
70H08	VOYANT VERT DEL 24V	XB7EV03BP	SCHNEIDER ELECTRIC	1
70H09	VOYANT ROUGE DEL 24V	XB7EV04BP	SCHNEIDER ELECTRIC	1



3, Rue Pierre Curie
91230 MONTGERON
Tél. : 01.69.52.47.00 - Fax : 01.69.52.47.01
e-mail : seguin@automatismes-seguin.fr
http://www.automatismes-seguin.fr

NOMENCLATURE

CLIENT ET NOM DU DOSSIER / CUSTOMER AND NAME OF FOLDER		INDICE / REVIEW
SAUR		0
STEP D'ORCONTE		
DESSINATEUR DRAWER	A.C.	IGE XAO
N° AFFAIRE N° PROJECT	190262	
FOLIO/SHEET 92 / 93		VAR3 SERVICE PACK 4 - (4.84C)

